

Bu kitaba sığmayan  
daha neler var!

**eba**  
www.eba.gov.tr



Karekodu okut, bu kitapla  
ilgili EBA içeriklerine ulaş!

*Teknoloji Yolculuğumuz*



**BU DERS KİTABI MİLLÎ EĞİTİM BAKANLIĞINCA  
ÜCRETSİZ OLARAK VERİLMİŞTİR.  
PARA İLE SATILAMAZ.**

ISBN 978-975-11-6936-5

Bandrol Uygulamasına İlişkin Usul ve Esaslar Hakkında Yönetmeliğin Beşinci Maddesinin  
İkinci Fıkrası Çerçevesinde Bandrol Taşınması Zorunlu Değildir.

EL SANATLARI TEKNOLOJİSİ ALANI

• PROTOTİP ÜRÜNLER VE ORGANİZASYON ATÖLYESİ

11

• Ders Materyali



**EL SANATLARI  
TEKNOLOJİSİ ALANI**

MESLEKİ VE TEKNİK ANADOLU LİSESİ  
**PROTOTİP ÜRÜNLER VE  
ORGANİZASYON  
ATÖLYESİ**

Ders Materyali





MESLEKİ VE TEKNİK ANADOLU LİSESİ  
EL SANATLARI TEKNOLOJİSİ ALANI

PROTOTİP ÜRÜNLER  
VE  
ORGANİZASYON ATÖLYESİ

11

DERS MATERYALİ

YAZARLAR

Gülcan AKGÜN AKIN  
Melike DÖNMEZ  
Sevim Nurcan DEMİRBAŞ



MİLLÎ EĞİTİM BAKANLIĞI YAYINLARI ..... : 8323

YARDIMCI VE KAYNAK KİTAPLAR DİZİSİ ..... : 2215

Her hakkı saklıdır ve Millî Eğitim Bakanlığına aittir. Ders materyalinin metin, soru ve şekilleri kısmen de olsa hiçbir surette alınıp yayımlanamaz.

## **HAZIRLAYANLAR**

### **DİL UZMANI**

**Yeşim BİLGE**

### **PROGRAM GELİŞTİRME UZMANI**

**Ergül SİRKINTI**

### **ÖLÇME VE DEĞERLENDİRME UZMANI**

**Mustafa ÇELİK**

### **REHBERLİK UZMANI**

**Davut ŞENYÜREK**

### **GÖRSEL TASARIM UZMANI**

**Sevinç BÖLÜKBAŞ**

ISBN 978-975-11-6936-5

Millî Eğitim Bakanlığınının 24.12.2020 gün ve 18433886 sayılı oluru ile Meslekî ve Teknik Eğitim Genel Müdürlüğünce ders materyali olarak hazırlanmıştır.



## İSTİKLÂL MARŞI

Korkma, sönmez bu şafaklarda yüzen al sancak;  
Sönmeden yurdumun üstünde tüten en son ocak.  
O benim milletimin yıldızıdır, parlayacak;  
O benimdir, o benim milletimindir ancak.

Çatma, kurban olayım, çehreni ey nazlı hilâl!  
Kahraman ırkıma bir gül! Ne bu şiddet, bu celâl!  
Sana olmaz dökülen kanlarımız sonra helâl.  
Hakkıdır Hakk'a tapan milletimin istiklâl.

Ben ezelden beridir hür yaşadım, hür yaşarım.  
Hangi çılgın bana zincir vuracakmış? Şaşarım!  
Kükremiş sel gibiyim, bendimi çiğner, aşarım.  
Yırtarım dağları, enginlere sığmam, taşarım.

Garbın âfâkını sarmışsa çelik zırhlı duvar,  
Benim iman dolu göğsüm gibi serhaddim var.  
Ulusun, korkma! Nasıl böyle bir imanı boğar,  
Medeniyet dediğin tek dişi kalmış canavar?

Arkadaş, yurduma alçakları uğratma sakın;  
Siper et gövdeni, dursun bu hayâsızca akın.  
Doğacaktır sana va'dettiği günler Hakk'ın;  
Kim bilir, belki yarın, belki yarından da yakın.

Bastığın yerleri toprak diyerek geçme, tanı:  
Düşün altındaki binlerce kefensiz yatanı.  
Sen şehit oğlusun, incitme, yazıktır, atanı:  
Verme, dünyaları alsan da bu cennet vatanı.

Kim bu cennet vatanın uğruna olmaz ki feda?  
Şüheda fışkıracak toprağı sıksan, şüheda!  
Cânı, cânânı, bütün varımı alsın da Huda,  
Etmesin tek vatanımdan beni dünyada cüda.

Ruhumun senden İlahî, şudur ancak emeli:  
Değmesin mabedimin göğsüne nâmahrem eli.  
Bu ezanlar -ki şehadetleri dinin temeli-  
Ebedî yurdumun üstünde benim inlemeli.

O zaman vecd ile bin secde eder -varsa- taşım,  
Her cerâhamdan İlahî, boşanıp kanlı yaşım,  
Fışkırır ruh-ı mücerret gibi yerden na'sım;  
O zaman yükselerek arşa değer belki başım.

Dalgalan sen de şafaklar gibi ey şanlı hilâl!  
Olsun artık dökülen kanlarımın hepsi helâl.  
Ebediyyen sana yok, ırkıma yok izmihlâl;  
Hakkıdır hür yaşamış bayrağımın hürriyyet;  
Hakkıdır Hakk'a tapan milletimin istiklâl!

**Mehmet Âkif Ersoy**

## GENÇLİĞE HİTABE

Ey Türk gençliği! Birinci vazifen, Türk istiklâlini, Türk Cumhuriyetini, ilelebet muhafaza ve müdafaa etmektir.

Mevcudiyetinin ve istikbalinin yegâne temeli budur. Bu temel, senin en kıymetli hazinendir. İstikbalde dahi, seni bu hazineden mahrum etmek isteyecek dâhilî ve hâricî bedhahların olacaktır. Bir gün, istiklâl ve cumhuriyeti müdafaa mecburiyetine düşersen, vazifeye atılmak için, içinde bulunacağın vaziyetin imkân ve şeraitini düşünmeyeceksin! Bu imkân ve şerait, çok namüsaît bir mahiyette tezahür edebilir. İstiklâl ve cumhuriyetine kastedecek düşmanlar, bütün dünyada emsali görülmemiş bir galibiyetin mümessili olabilirler. Cebren ve hile ile aziz vatanın bütün kaleleri zapt edilmiş, bütün tersanelerine girilmiş, bütün orduları dağıtılmış ve memleketin her köşesi bilfiil işgal edilmiş olabilir. Bütün bu şeraitten daha elîm ve daha vahim olmak üzere, memleketin dâhilinde iktidara sahip olanlar gaflet ve dalâlet ve hattâ hıyanet içinde bulunabilirler. Hattâ bu iktidar sahipleri şahsî menfaatlerini, müstevlîlerin siyasî emelleriyle tevhit edebilirler. Millet, fakr u zaruret içinde harap ve bîtap düşmüş olabilir.

Ey Türk istikbalinin evlâdı! İşte, bu ahval ve şerait içinde dahi vazifen, Türk istiklâl ve cumhuriyetini kurtarmaktır. Muhtaç olduğun kudret, damarlarındaki asil kanda mevcuttur.

Mustafa Kemal Atatürk

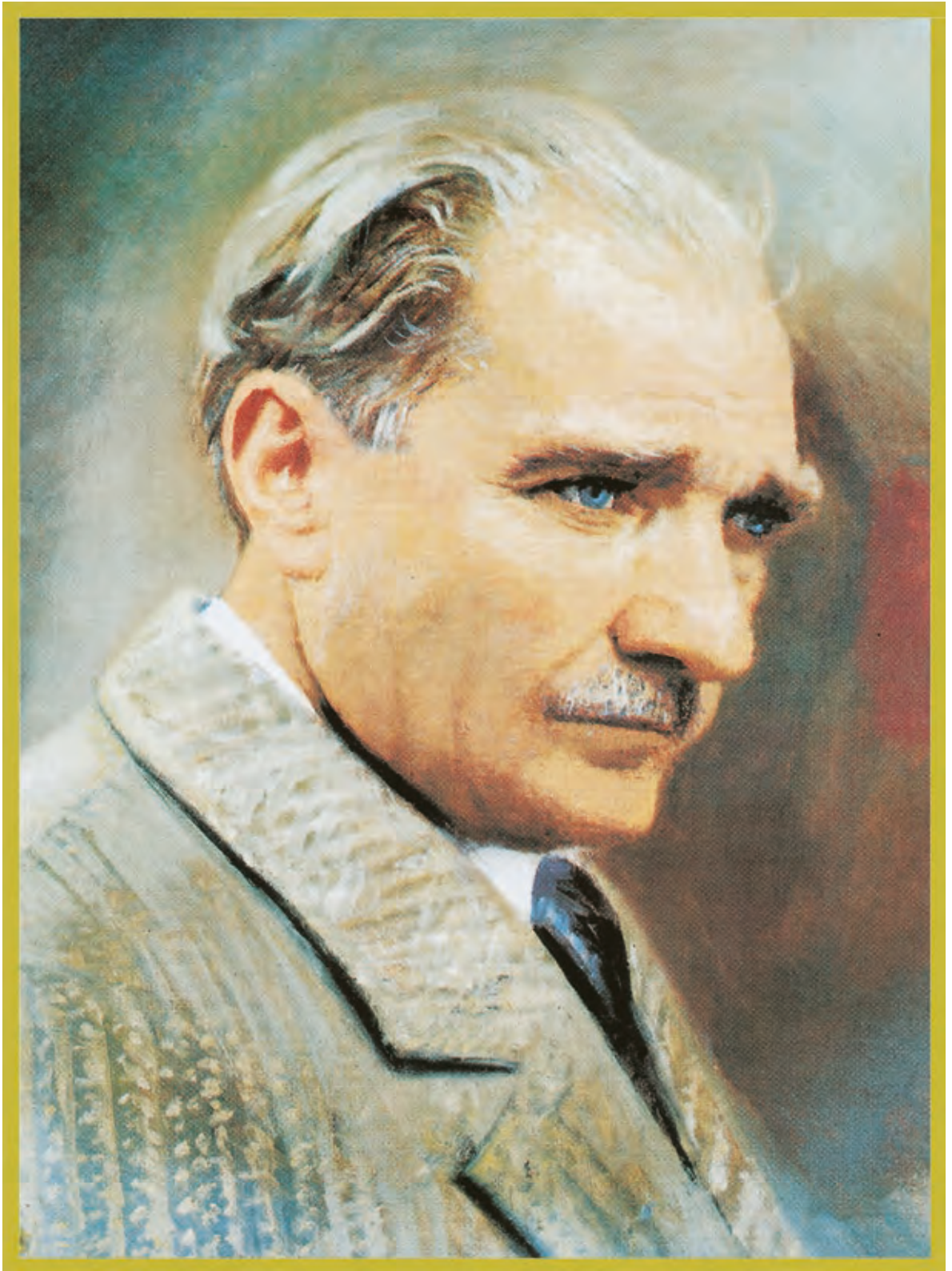

MUSTAFA KEMAL ATATÜRK



# İÇİNDEKİLER

DERS MATERYALİ TANITIMI	12
İŞ SAĞLIĞI VE GÜVENLİĞİ	15

## 1. ÖĞRENME BİRİMİ - TURİSTİK VE HEDİYELİK EŞYA \_\_\_ 16

1.1. TURİSTİK VE HEDİYELİK EŞYA ÜRÜNLERİ İLE İLGİLİ ARAŞTIRMA VE MODEL TASARIMI	18
1.1.1. Kitap Ayracı	18
1.1.2. Magnet	26
1.1.3. Anahtarlık	32
1.2. TASARIMI VE MALZEMELERİ GÖZ ÖNÜNDE BULUNDURARAK ÜRÜNÜ UYGULAMA	37
1.3. ÜRÜN ÜZERİNDE SON KONTROL YÖNTEMLERİ	37
1.1. UYGULAMA - KEÇE KİTAP AYRACI YAPIMI	38
1.2. UYGULAMA - DERİ KİTAP AYRACI YAPIMI	43
1.3. UYGULAMA - KEÇE KİTAP AYRACI YAPIMI	47
1.4. UYGULAMA - GERİ DÖNÜŞÜM MALZEMELERİYLE ŞAPKA MAGNET YAPIMI	52
1.5. UYGULAMA - ÖRGÜ KAPI SÜSÜ MAGNET YAPIMI	57
1.6. UYGULAMA - BEBEK ARABASI MAGNET YAPIMI	62
1.7. UYGULAMA - KEÇE ÇAPA ANAHTARLIK YAPIMI	67
1.8. UYGULAMA - MAKROME ANAHTARLIK YAPIMI	71
1.9. UYGULAMA - DERİ ANAHTARLIK YAPIMI	76

## 2. ÖĞRENME BİRİMİ - KUTLAMA AKSESUARI \_\_\_ 82

2.1. KUTLAMA AKSESUARI ÇEŞİTLERİ	84
2.1.1. Kına Gecesi Kutlama Aksesuarları	84
2.1.2. Nişan, Nikâh ve Düğün Töreni Kutlama Aksesuarları	89
2.1.3. Bebek Kutlama Aksesuarları	94
2.2. KUTLAMA AKSESUARLARINA UYGUN TASARIM YAPIMI	97
2.3. ÜRÜN ÖLÇÜLENDİRME	98
2.4. TASARIMA UYGUN MALZEME SEÇİMİ	99
2.5. TASARIMA UYGUN ÜRÜNÜ UYGULAMA	102
2.6. SÜSLEME TEKNİKLERİ	103
2.7. KALİTE KONTROL YÖNTEMLERİ	104
2.1. UYGULAMA - KADİFE KUMAŞ İLE KINA SEPETİ YAPIMI	105
2.2. UYGULAMA - YAPAY ÇİÇEKLER İLE NİŞAN TEPSESİ YAPIMI	113
2.3. UYGULAMA - KAKTÜS FİDESİ NİKÂH HEDİYESİ YAPIMI	118
2.4. UYGULAMA - KEÇEDEN BEBEK KAPI SÜSÜ YAPIMI	123
2.5. UYGULAMA - ÖRGÜ BEBEK SEPETİ YAPIMI	130

### 3. ÖĞRENME BİRİMİ - HEDİYELİK EŞYA AMBALAJI \_\_\_\_\_ 140

<b>3.1. AMBALAJIN TANIMI VE ÖNEMİ</b>	<b>142</b>
3.1.1. Ambalaj Çeşitleri ve Teknikleri	143
<b>3.2. ÜRÜN İLE UYUMLU MALZEMELERLE SAĞLAM KUMAŞ AMBALAJ YAPIMI</b>	<b>145</b>
3.2.1. Kumaş Ambalaj Örnekleri ve Model Seçimi	145
3.2.2. Tekniğe Uygun Kumaş Ambalaj Malzemeleri	146
3.2.3. Modele Uygun Kalıp Çıkarma ve Kalıbı Kumaşa Uygulama	150
<b>3.3. KULLANIM YERİNE UYGUN OLARAK ÇEŞİTLİ ARAÇ GEREÇLERLE KÂĞIT VE MUKAVVA AMBALAJ YAPIMI</b>	<b>151</b>
3.3.1. Kâğıt ve Mukavva Ambalaj Örnekleri ve Model Seçimi	151
3.3.2. Tekniğe Uygun Kâğıt ve Mukavva Ambalaj Malzemeleri	154
3.3.3. Modele Uygun Kalıp Çıkarma ve Kalıbı Modele Uygulama	158
<b>3.4. KULLANIM YERİNE UYGUN OLARAK ÇEŞİTLİ ARAÇ GEREÇLERLE ASETAT AMBALAJ YAPIMI</b>	<b>158</b>
3.4.1. Asetat Ambalaj Örnekleri ve Model Seçimi	158
3.4.2. Tekniğe Uygun Asetat Ambalaj Malzemeleri	159
3.4.3. Modele Uygun Kalıp Çıkarma ve Kalıbı Asetata Uygulama	161
<b>3.5. KULLANIM YERİNE UYGUN OLARAK ÇEŞİTLİ ARAÇ GEREÇLERLE PAKET SÜSLERİ YAPIMI</b>	<b>162</b>
3.5.1. Paket Süsü Örnekleri ve Model Seçimi	163
3.5.2. Tekniğe Uygun Paket Süsü Malzemeleri	164
3.5.3. Modele Uygun Paket Süsleme Materyalleri Hazırlama	167
<b>3.1. UYGULAMA - KUMAŞ KESE YAPIMI</b>	<b>168</b>
<b>3.2. UYGULAMA - KUMAŞ KUTU AMBALAJ YAPIMI</b>	<b>173</b>
<b>3.3. UYGULAMA - HEDİYELİK KARTON KUTU YAPIMI</b>	<b>180</b>
<b>3.4. UYGULAMA - HEDİYELİK MUKAVVA KUTU YAPIMI</b>	<b>184</b>
<b>3.5. UYGULAMA - ASETAT AMBALAJ YAPIMI</b>	<b>189</b>
<b>3.6. UYGULAMA - GERİ DÖNÜŞÜM ASETAT AMBALAJ YAPIMI</b>	<b>194</b>
<b>3.7. UYGULAMA - PAKET SÜSÜ YAPIMI</b>	<b>199</b>
<b>3.8. UYGULAMA - PAKET SÜSÜ YAPIMI</b>	<b>203</b>
<b>3.9. UYGULAMA - PAKET SÜSLEME YAPIMI</b>	<b>206</b>
<b>3.10. UYGULAMA - PAKET SÜSLEME YAPIMI</b>	<b>211</b>

### 4. ÖĞRENME BİRİMİ - ÖZEL ORGANİZASYONLARI \_\_\_\_\_ 216

<b>4.1. ÖZEL GÜN ORGANİZASYONLARI</b>	<b>218</b>
4.1.1. Özel Günle İlgili Kavramlar ve Organizasyon Süreci	218
4.1.2. Özel Gün Çeşitleri	222
4.1.3. Özel Günlerde Planlanan İşlerin Listelenmesi	223
4.1.4. Özel Gün Mekânları ve Mekânlarda Aranacak Özellikler	223
4.1.5. Özel Günlerde Katılımcı Sayısı ve Duyuru Yapma Etkinlikleri	224
4.1.6. Özel Gün Etkinlikleri ve Ekipmanları	224
4.1.7. Özel Gün Donatıları, Teknik Ekipmanlar ve Yardımcı Hizmetler	225
4.1.8. Özel Gün Organizasyonunda Menü Çeşitlerinin Hazırlanması	225
4.1.9. Özel Gün Çeşitlerine Uygun Süsleme Malzemeleri	226
4.1.10. Özel Gün Planlaması ve Sunumu	226
<b>4.2. DÜĞÜN ORGANİZASYONU</b>	<b>230</b>
4.2.1. Düğünle İlgili Kavramlar ve Organizasyon Süreci	230

4.2.2. Düğün Konseptleri	231
4.2.3. Düğün Organizasyonunda Planlanan İşlerin Listelenmesi	235
4.2.4. Düğün Organizasyonunda Katılımcı Sayısı ve Duyuru Yapma Etkinlikleri	236
4.2.5. Düğün Etkinlikleri ve Ekipmanları	236
4.2.6. Düğün Donatıları, Teknik Ekipmanlar ve Yardımcı Hizmetler	237
4.2.7. Düğün Organizasyonunda Menü Çeşitlerinin Hazırlanması	237
4.2.8. Düğün Çeşitlerine Uygun Süsleme Malzemeleri	240
4.2.9. Konseptte Uygun Taslak Düğün Planı ve Sunumu	242
<b>4.3. PARTİ DÜZENLEME</b>	<b>246</b>
4.3.1. Partiyle İlgili Kavramlar ve Organizasyon Süreci	246
4.3.2. Parti Çeşitleri	246
4.3.3. Parti Organizasyonunda Planlanan İşlerin Listelenmesi	247
4.3.4. Parti Mekânları ve Mekânlarda Aranılan Özellikler	247
4.3.5. Parti Organizasyonunda Katılımcı Sayısı ve Duyuru Yapma Etkinlikleri	248
4.3.6. Parti Etkinlikleri ve Ekipmanları	248
4.3.7. Parti Donatıları, Teknik Ekipmanlar ve Yardımcı Hizmetler	249
4.3.8. Parti Organizasyonunda Kullanılacak Menü Çeşitlerinin Hazırlanması	249
4.3.9. Parti Çeşitlerine Uygun Süsleme Malzemeleri	250
4.3.10. Parti Planı ve Sunumu Hazırlama	250
<b>4.4. DOĞUM GÜNÜ ORGANİZASYONU</b>	<b>254</b>
4.4.1. Doğum Günüyle İlgili Kavramlar ve Organizasyon Süreci	254
4.4.2. Doğum Günü Kutlama Çeşitleri	255
4.4.3. Doğum Günü Organizasyonunda Planlanan İşlerin Listelenmesi	256
4.4.4. Doğum Günü Mekânları ve Mekânlarda Aranılan Özellikler	256
4.4.5. Doğum Günü Organizasyonu, Katılımcı Sayısı ve Katılımcılara Duyuru Yapma Etkinlikleri	257
4.4.6. Doğum Günü Etkinlikleri ve Ekipmanları	257
4.4.7. Doğum Günü Donatıları, Teknik Ekipmanlar ve Yardımcı Hizmetler	258
4.4.8. Doğum Günü Organizasyonları İçin Menü Çeşitleri Hazırlama	258
4.4.9. Doğum Günü Çeşitlerine Uygun Süsleme Malzemeleri	259
<b>4.5. MEZUNİYET ORGANİZASYONU</b>	<b>262</b>
4.5.1. Mezuniyetle İlgili Kavramlar ve Organizasyon Süreci	262
4.5.2. Mezuniyet Konseptleri	262
4.5.3. Mezuniyet Organizasyonunda Planlanan İşlerin Listelenmesi	264
4.5.4. Mezuniyet Mekânları ve Mekânlarda Aranılan Özellikler	264
4.5.5. Mezuniyet Organizasyonunda Katılımcı Sayısı ve Duyuru Yapma Etkinlikleri	265
4.5.6. Mezuniyet Etkinlikleri ve Ekipmanları	265
4.5.7. Mezuniyet Donatıları, Teknik Ekipmanlar ve Yardımcı Hizmetler	266
4.5.8. Mezuniyet Organizasyonunda Menü Çeşitlerinin Hazırlanması	266
4.5.9. Mezuniyet Organizasyonuna Uygun Süsleme Malzemeleri	266
4.5.10. Konseptte Uygun Mezuniyet Planı ve Sunumu Hazırlama	267
<b>4.6. BEBEK DOĞUM PARTİSİ</b>	<b>270</b>
4.6.1. Bebek Doğum Organizasyonu ile İlgili Kavramlar ve Organizasyon Süreci	270
4.6.2. Bebek Doğum Organizasyon Konseptleri	270
4.6.3. Bebek Doğum Organizasyonunda Planlanan İşlerin Listelenmesi	271
4.6.4. Bebek Doğum Odası Çeşitleri	272
4.6.5. Bebek Doğum Organizasyonu Etkinlikleri	272
4.6.6. Bebek Doğum Organizasyonları İçin Menü Çeşitleri Hazırlama	272
4.6.7. Bebek Doğum Organizasyonunda Mekân Süsleme Malzemeleri	274
4.6.8. Konseptte Uygun Bebek Doğum Organizasyon Planı ve Sunumu Hazırlama	274
<b>ÖLÇME VE DEĞERLENDİRME SORULARI</b>	<b>277</b>
<b>PROJE SAYFASI</b>	<b>279</b>
<b>KAYNAKÇA</b>	<b>281</b>
<b>CEVAP ANAHTARI</b>	<b>282</b>

# DERS MATERYALİNİN TANITIMI

## ÖĞRENME BİRİMİ KONU SAYFASI

### 1. ÖĞRENME BİRİMİ - TURİSTİK VE HEDİYELİK EŞYALAR



1. Bölgeyi ya da yöreyi tanımak için düzenlenen bir kültür gezisine katıldığınız gezi dönümünde neler satın aldınız?
2. Okuduğunuz kitapta nerede kaldığınızı belirlemek için hangi hatırlatıcı yöntemlerini kullandınız?
3. Gezme için gittiğiniz yerlerde alışveriş yaparken öncelikli olarak hangi ürünleri almayı tercih edersiniz?

#### 1.1. TURİSTİK VE HEDİYELİK EŞYA ÜRÜNLERİ İLE İLGİLİ ARAŞTIRMA VE MODEL TASARIMI

Ülkenin doğal kaynak, folklorik değer ve yöresel özelliklerinden ilham alınarak üretilen el sanatı ürünleri yerli ve yabancı turistlerin ilgisini çekmektedir. Turistler, ziyaret ettiği yerlerden hem kendileri hem de sevdikleri için o yöreyi hatırlatan ve tanıtan hediyelik eşyalar satın alırlar.

Turistik ve hediyelik eşyaların üretiminde el sanatlarının önemli rolü vardır. Kültürel değerleri el sanatları aracılığıyla tanıtmak ve geliştirmek bu değerlerin yaşatılması açısından önemlidir.

Turistik ve hediyelik eşyalar, satışının yapıldığı yöreye yansımalarının yanı sıra kolay taşınabilir olmaları sebebiyle de tercih edilir. Ürünlerin fiyatının uygunluğu da alıcı için önemlidir. Bu ölçütlere uygun hediyelik eşyalar daha çok talep görür. Kitap ayraç, magnet (mıknatıslı dolap süsü), anahtarlık, yöresel bebek, oyuncak, biblo turistik ve hediyelik eşyalar arasında en çok talep gören ürünlerdir (Görsel 1.1).



Talepleri karşılayacak şekilde turistik ve hediyelik ürünler üretilebilmek için model tasarımı oluşturulur. Tasarım öncesinde turistik ve hediyelik eşyalarla ilgili araştırma yapılır. Araştırma sonucunda ürün hakkında veriler hazırlanarak tasarımda ön plana çıkarılmak istenen detaylar belirlenir. Tasarıma uygun işlem basamakları oluşturularak malzeme seçimi yapılır. Turistik eşya tasarımı yöresel özellikleri göz önünde bulundurularak model tasarlanır. Hediyelik eşya tasarımı ise ürünlerin işlevsel olması, özel gün ve kutlamalara uygun tercihler üzerinden planlama yapılması gerekmektedir.

#### 1.1.1. Kitap Ayraç

Okunan kitapta ara verilen yerleri belirlemek amacıyla sayfalar arasında konan ince, uzun işaretleyiciye kitap ayraç denir. Ayraçın boyu kitap sayfasını geçmeyecek şekilde, genellikle sayfa uzunluğunda tasarlanır. Pek çok yayınevi kitapla birlikte promosyon (özendirme) amaçlı ayraçlar hazırlamaktadır. Bu ayraçlar reklam ya da bilgi zemini olarak tasarlanır. Ayrıca yılbaşı ya da herhangi bir özel günü kutlamak için kitap ayraçları siparişleri verilmektedir. Tüm bunların yanı sıra hediyelik ve turistik amaçla da üretilip satılan kitap ayraçları vardır.



Öğrenme biriminin adı ve numarasını gösterir.

Öğrenme birimi öncesinde cevaplanması istenen soruları gösterir.

Kazanımları içeren bilgi metnini gösterir.

Konu içeriğini destekleyen görseli gösterir (Görsel ait ilk sayı öğrenme birimini, ikinci sayı görselin numarasını, yazı ise görsel ait açıklamayı ifade eder.)

Kitabın sayfa numarasını gösterir.

Konu içeriğine bağlı olarak farkındalık yaratacak bölümü gösterir.

"Tasarlayalım" uygulamalarına ait yönergelerin bulunduğu ve uygulamaya ait model tasarımının yapılması için ayrılan bölümü gösterir.

Konu içeriğine bağlı farkındalık yaratacak bölümü gösterir.

## ÖĞRENME BİRİMİ KONU SAYFASI

Kalıplar, ürün tasarımı tarafından oluşturulabileceği gibi hazır olarak da alınıp kullanılabilir. Hazır kalıp kullanımında kalıp üzerindeki ölçüldürmeler cetvel yardımıyla asetat üzerine uygulanır (Görsel 3.89). Asetat kâğıdı, kalıp etrafından çizilen düz çizgilerden kesilir. Hazır kalıp içinde yer alan kesik çizgiler, kovru yerlerini gösterir (Görsel 3.90 ve 3.91).

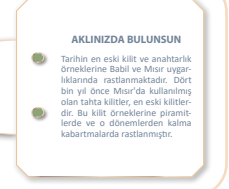
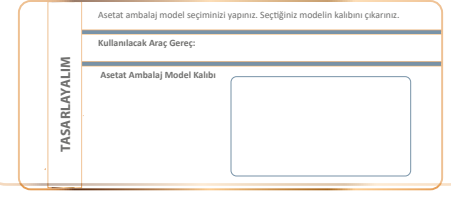

#### 1.1.3.1. Anahtarlık Model Tasarımı

Anahtarlıkların farklı model seçenekleri vardır. Tasarım yapmadan önce model seçenekleri incelenmeli ve araştırma yapılmalıdır. Model tasarımı malzeme çeşitliliği de tasarımı güçlü kılar. Kumaş, keçe, deri, metal, örgü, dantel ya da nakış gibi farklı malzemelerle üretilen anahtarlık modelleri bulunur. Turistik amaçlı yapılan modellerde yöreye özgü malzemeler kullanılmı ve buna uygun tasarım yapılmasına özen gösterilmelidir.

Anahtarlık modeli tasarlanırken ürüne takılacak anahtarların ağır ve çok olabileme ihtimali düşünülmesi ve ürün bu doğrultuda tasarlanmalıdır. Anahtarlığın pratik ve işlevsel olmasına dikkat edilmelidir.

# DERS MATERYALİNİN TANITIMI

## UYGULAMA SAYFASI

**1. ÖĞRENME BİRİMİ - TURİSTİK VE HEDİYELİK EŞYALAR**

**1.9. UYGULAMA - DERİ ANAHTARLIK YAPIMI**

Yönerge: Bu uygulamada sizden basit diğ tekniklerini kullanarak deri anahtarlık modelini yapmanız beklenmektedir. Uygulamayı aşağıdaki işlem basamaklarını takip ederek yapınız (Görsel 1.229).

Yapacağınız çalışma, uygulamanın sonunda verilen derecelendirme ölçüğünde yer alan ölçütlere göre değerlendirilecektir. Çalışmanızı yaparken bu ölçütleri dikkate alınız.



Görsel 1.229: Deri anahtarlık modeli

**KULLANILACAK ARAÇ GEREÇ**

Kösele deri, anahtarlık aparatı, mumlu ip, diğk iğnesi, cetvel, çarklı zımba, perçin aparatı, açma kapama aparatı, kalem, anahtarlık kalıbı, deri kesim bıçağı ve biz aparatı.

**8 DERS SAATI**

**1. İŞLEM BASAMAĞI** Turistik ve hediyelik eşya ürünlerin araştırmasını yaparak model tasarımını oluşturunuz.

- Turistik ve hediyelik ürün araştırması yapmak için internetten, kitap ve dergilerden yararlanabilirsiniz.
- Araştırma sonuçlarınızı dikkate alarak elde ettiğiniz verileri atölye ortamında arkadaşlarınızla paylaşınız.
- Tasarımda ön plana çıkmasını istediğiniz detayları planlayarak kullanılacak teknik özellikleri belirleyiniz.

**2. İŞLEM BASAMAĞI** Çalışma ortamını hazırlayınız.

- Atölyede uygulama yaparken iş sağlığı ve güvenliği kurallarına uyunuz.
- Atölye önlüğünüzü giyiniz.
- Masa örtünüzü seriniz.
- Zamanı verimli kullanınız.

**3. İŞLEM BASAMAĞI** Deri anahtarlık model tasarımını araştırmanıza uygun olarak çiziniz.

- Deri anahtarlık modelinizi tasarlayınız (Görsel 1.230).



Görsel 1.230: Tasarım

Uygulamanın adının ve açıklayıcı yönergelerin bulunduğu bölümü gösterir.

Uygulama ile elde edilecek ürüne ait görseli gösterir.

Uygulamada kullanılacak araç gerecin olduğu bölümü gösterir.

Uygulamanın işlem basamaklarının bulunduğu bölümü gösterir.

İşlem basamakları için yönergelerin ve uygulama basamaklarına ait görsellerin olduğu bölümü gösterir.

Uygulamanın süresini gösterir.

Uygulamaya ait karşılanılması beklenen ölçütleri gösterir.

Uygulamada istenen ölçütleri karşılama derecesinin işaretlendiği bölümü gösterir.

Puanlama sistemi ile ilgili bilgilerin yer aldığı bölümü gösterir.

Öğrenciye ait bilgilerin ve uygulama sonunda alınan değerlendirme puanının yazıldığı bölümü gösterir.

## UYGULAMA DEĞERLENDİRME FORM SAYFASI

**1. ÖĞRENME BİRİMİ - TURİSTİK VE HEDİYELİK EŞYALAR**

**1.9. UYGULAMA - DERİ ANAHTARLIK YAPIMI DERECELENDİRME ÖLÇEĞİ**

SINIF	NUMARA	ÖĞRENCİNİN ADI-SOYADI	DEĞERLENDİRME PUANI

1.9. uygulamanın değerlendirilmesi verilen ölçütlere göre yapılacaktır.  
1 (başlangıç düzeyinde), 2 (geliştirilmeli), 3 (orta), 4 (iyi), 5 (çok iyi)

ÖLÇÜTLER	DERECE				
	1	2	3	4	5
<b>A) HAZIRLIK</b>					
1					
2					
3					
<b>B) EDİNİLEN BİLGİLERİ BECERİYE DÖNÜŞTÜRME</b>					
4					
5					
6					
7					
8					
9					
<b>C) BEKLENEN DAVRANIŞ</b>					
10					
11					
<b>SÜTUN TOPLAMLARI</b>					
<b>ÖLÇEK PUANI</b>					
DEĞERLENDİRME PUANI=(((Ölçek PuanıX100)/55)					
Değerlendirme sonucunda 100 üzerinden 70 ve üzeri bir puan almanız başanlı bir performans sergilediğiniz anlamına gelmektedir. Ölçütlerdeki eksikliklerinizi tamamlayınız.					

# DERS MATERYALİNİN TANITIMI

## BÖLÜM KAPAĞI ÖN SAYFASI



**4. ÖĞRENME BİRİMİ**  
**ÖZEL ORGANİZASYONLAR**

**KONULAR**  
4.1. ÖZEL GÜN ORGANİZASYONLARI  
4.2. DÜĞÜN ORGANİZASYONU  
4.3. PARTİ DÜZENLEME  
4.4. DOĞUM GÜNÜ ORGANİZASYONU  
4.5. MEZUNİYET ORGANİZASYONU  
4.6. BEBEK DOĞUM PARTİSİ

**NELER ÖĞRENECEKSİNİZ?**  
• Özel gün organizasyonu çeşitliliğine uygun mekân seçme  
• Düğün organizasyonu yapma  
• Parti organizasyonu yapma  
• Doğum günü organizasyonu yapma  
• Mezuniyet organizasyonu yapma  
• Bebek doğum organizasyonu yapma



Öğrenme biriminin öğrenciyi kazandırmayı hedeflediği bilgileri gösterir.

Etkileşimli kitap, video, ses, animasyon, uygulama, oyun, soru vb. ilave kaynaklara ulaşabileceğiniz karekodu gösterir.

Öğrenme birimine ait konu başlığını gösterir.

Öğrenme biriminin adını ve numarasını gösterir.

Öğrenme birimine ait kapağı gösterir.

## ÖLÇME ve DEĞERLENDİRME SAYFASI

**ÖLÇME VE DEĞERLENDİRME SORULARI**

**A.** Aşağıda verilen cümlelerin başındaki parantez için cümlelerdeki bilgiler doğrusa D, yanlışsa Y yazınız.

- ( ) Özel gün organizasyonlarıyla ilgili bilinmesi gereken kavramlardan biri organizatördür.
- ( ) Organizasyonda ulaşılmaya çalışılan hedef organizasyonun vizyonunu belirler.
- ( ) Özel gün organizasyonlarında konsept, organizasyon tarzını belirler.
- ( ) Organizatör, organizasyon çalışmalarını değerlendirmede detaylı bir araştırma yapar.
- ( ) Özel gün organizasyonlarının başarılı olması doğru planlama ile mümkündür.

**B.** Aşağıda verilen cümlelerde yer alan boşlukları uygun sözcüklerle doldurunuz.

- Organizasyon yönetiminde tek bir ..... olmalıdır.
- Organizasyonda ..... soruları, planlama sürecini yönetmede önemlidir.
- Mekân tasarımında kullanılacak renkler ve ışık seçiminde ..... dikkate alınır.
- Organizasyonu talep eden kitlenin ..... özelliklerine göre programlama yapılır.
- Organizasyon hedefe uygun planlanmalı .....ve ..... önceden belirlenmelidir.

**C.** Aşağıdaki soruları dikkatlice okuyunuz ve doğru seçeneği işaretleyiniz.

- Aşağıdakilerden hangisi organizasyon planlama sürecinin aşamalarından değildir?  
A) Hedef belirleme  
B) Harcama yapma  
C) Davetli sayısı  
D) Mekân belirleme  
E) Tema belirleme
- Aşağıda verilen seçeneklerden hangisi özel parti organizasyon çeşitlerinden biri değildir?  
A) Doğum günü partisi  
B) Veda partisi  
C) Hoş geldin partisi  
D) Ağrılama partisi  
E) Kutlama partisi

Öğrenme birimine ait ölçme ve değerlendirme sorularını gösterir.

- Bu ders materyalinde uluslararası ölçü birimleri kullanılmıştır.
- Bu ders materyalinde yapılan kısaltmalarda Türk Dil Kurumunun "Kısaltmalar Dizini"nden yararlanılmıştır.

## İŞ SAĞLIĞI VE GÜVENLİĞİ

Okulda, sınıfta ya da atölye ortamında çeşitli nedenlerden kaynaklanabilecek insan sağlığını ve güvenliğini tehdit eden unsurlara karşı önlem almak, eğitim ve öğretim esnasında oluşabilecek pek çok sıkıntının oluşmasının önüne geçer.

Çalışma ortamındaki tehlike ve riskler güvenlik sorunları oluşturur. Bu nedenle önceden tedbir alınması, çalışma ortamının güvenliği için önemlidir. Alınacak önlemlerin okul yönetimi ve öğretmenleri tarafından uygulanması, oluşabilecek sorunların önüne geçecektir.

Eğitim öğretimin sağlıklı yürütülebilmesi için güvensiz davranış ve durumların neler olabileceği önceden tespit edilmelidir.

## GÜVENSİZ DAVRANIŞ ÖRNEKLERİ

1. Tehlike oluşturacak şekilde alet ve makine kullanımı
2. Alet ve makinenin yanlış kullanımı
3. Güvenlik donanımının kullanılmaz hâle gelmesi
4. Hareketli ve kontrolsüz çalışma
5. Delici ve kesici aletlerin kullanımında dikkatsiz davranılması
6. Bireyin kendisinin ve çevresindekilerin sağlığı için gerekli tedbirleri almaması
7. Kurallarla ilgili uyarıların dikkate alınmaması
8. Çalışma esnasında yorgun, dalgın ve dikkatsiz olunması

## GÜVENSİZ DURUM ÖRNEKLERİ

1. Koruyucu ve iyileştirici ekipmanın bulunmaması
2. Koruyucu ekipmanın kötü durumda olması ve kontrollerinin yapılmamış olması
3. Düzen ve temizlik kurallarına uyulmaması
4. Ortamın yetersiz ya da aşırı havalandırılması
5. Güvenlik denetiminin olmaması

Derslerin daha güvenli bir ortamda işlenmesini sağlamak için alınan bütün tedbirlerin ders başlamadan önce öğrencilere hatırlatılması gerekmektedir.

## İLK YARDIM

Derslik, atölye ya da okul bahçesinde acil bir durumla karşılaşıldığında atılması gereken ilk adım yetkili bir personele haber vermektir. Bir yaralanma, bayılma ya da herhangi bir hastalığa bağlı nöbet veya kriz geçirme söz konusuysa ilk yardım bilgisi olan kişiler dışında müdahale edilmemelidir.

İlk yardım, herhangi bir kaza ya da hastalığa maruz kalmış kişilere tıbbi müdahale sağlanıncaya kadar durumunun daha kötüye gitmemesi için sağlık görevlileri veya gerekli eğitimi almış ehliyetli bireyler tarafından olay yerinde ilk müdahalenin yapılmasıdır.

İlk yardımda öncelikli olan, hasta ya da kazazedenin etrafını açmak, bilincini kontrol etmek ve rahat nefes almasını sağlamaktır. Değerlendirmeler yapıldıktan sonra hemen ambulans çağırılmalıdır.



# 1. ÖĞRENME BİRİMİ TURİSTİK VE HEDİYELİK EŞYALAR

## KONULAR

- 1.1. TURİSTİK VE HEDİYELİK EŞYA ÜRÜNLERİYLE İLGİLİ ARAŞTIRMA VE MODEL TASARIMI
- 1.2. TASARIM VE MALZEMELERİ GÖZ ÖNÜNDE BULUNDURARAK ÜRÜNÜ UYGULAMA
- 1.3. ÜRÜN ÜZERİNDE SON KONTROL YÖNTEMLERİ

## NELER ÖĞRENECEKSİNİZ?

- Turistik ve hediyelik eşyaların araştırmasını yaparak model tasarlama
- Tasarımı ve malzemeleri göz önünde bulundurarak ürünü uygulama
- Ürün üzerinde son kontrolü yapma







1. Kültürel bir gezi esnasında ne tür hediyeler alırsınız?
2. Okuduğunuz kitapta kullanacağınız ayraçların özelliklerinin neler olmasını istersiniz?
3. Gezide alışveriş yaparken öncelikli olarak hangi ürünleri tercih edersiniz?

### 1.1. TURİSTİK VE HEDİYELİK EŞYA ÜRÜNLERİ İLE İLGİLİ ARAŞTIRMA VE MODEL TASARIMI

Ülkenin doğal kaynak, folklorik değer ve yöresel özelliklerinden ilham alınarak üretilen el sanatı ürünleri yerli ve yabancı turistlerin ilgisini çekmektedir. Turistler, ziyaret ettiği yerlerden hem kendileri hem de sevdikleri için o yöreyi hatırlatan ve tanıtan hediyelik eşyalar satın alırlar.

Turistik ve hediyelik eşyaların üretiminde el sanatlarının önemli rolü vardır. Kültürel değerleri el sanatları aracılığıyla tanıtmak ve geliştirmek bu değerlerin yaşatılması açısından önemlidir.

Turistik ve hediyelik eşyalar, satışının yapıldığı yöreyi yansımasının yanı sıra kolay taşınabilir olmaları sebebiyle de tercih edilir (Görsel 1.1). Ürünlerin fiyatının uygunluğu da alıcı için önemlidir. Bu ölçütlere uygun hediyelik eşyalar daha çok talep görür. Bölgenin kültürel mirasını yansıtan biblolar, kitap ayracı, magnet (mıknatıslı duvar süsü), anahtarlıklar, otantik tekstil ürünleri, yöresel bebek ve oyuncaklar turistik ve hediyelik eşyalar arasında en çok talep gören ürünlerdir.

Talepleri karşılayacak özellikte turistik ve hediyelik ürünler üretebilmek için model tasarımı oluşturulur. Tasarım öncesinde turistik ve hediyelik eşyalarla ilgili araştırma yapılır. Araştırma sonucunda ürün hakkında veriler hazırlanarak tasarımda ön plana çıkarılmak istenen detaylar belirlenir. Tasarıma uygun işlem basamakları oluşturularak malzeme seçimi yapılır. Turistik eşya tasarımında yöresel özellikleri göz önünde bulundurarak model tasarlanır. Hediyelik eşya tasarımında ise ürünlerin işlevsel olması, özel gün ve kutlamalara uygun tercihler üzerinden planlama yapılması gerekmektedir.



Görsel 1.1: Turistik ve hediyelik eşyalar

#### 1.1.1. Kitap Ayracı

Okunan kitapta ara verilen yeri belirlemek amacıyla sayfalar arasına konulan ince, uzun işaretleyiciye **kitap ayracı** denir. Ayracın boyu kitap sayfasını geçmeyecek şekilde, genellikle sayfa uzunluğunda tasarlanır. Pek çok yayınevi kitapla birlikte promosyon (özendirme) amaçlı ayraçlar hazırlamaktadır. Bu ayraçlar reklam ya da bilgi zemini olarak tasarlanır. Ayrıca yılbaşı ya da herhangi bir özel günü kutlamak için kitap ayracı siparişleri verilmektedir. Tüm bunların yanı sıra turistik ve hediyelik eşya olarak hazırlanan ve satılan kitap ayraçları da vardır.

Okuyucuların evde, okulda, otobüste, dolmuşta yani okuma fırsatı bulduğu her yerde kullanabileceği kitap ayrıçlarının birçok farklı modeli bulunmaktadır (Görsel 1.2). Son dönemlerde kitap ayrıacı biçiminde davetiye tasarımları ilgi görmektedir. Davetiyelerde tercih edilmesinin sebebi işlevselliği ve hatıra olarak saklanabilmesidir. Kitap ayrıçları kişiye özel tasarlanabilmektedir. Satış noktalarında eğlenceli modellerine rastlamak da mümkündür. Bir yöreye özgü tanıtıcı özelliklerle oluşturulmuş ayrıç modelleri vardır. Bunlar, yerli ve yabancı gezginler için hazırlanmış turistik ve hediyelik eşya modelleridir. Kitap ayrıçlarının hediye edilirken okuma merakı uyandırmak gibi bilinçaltını olumlu yönde etkileyen mesajlar barındırdığı da bilinmektedir. Yapımında kullanılan malzemeler oldukça çeşitlidir. Maliyetinin çok yüksek olmaması üretim talebini artırmaktadır. Bütün bu nedenler kitap ayrıcının hediyelik ürün olarak tercih edilmesini sağlar.



Görsel 1.2: Kurdele kitap ayrıacı

## SIRA SİZDE

Kitap okumayı bazı insanlar alışkanlık bazıları ise tutku olarak ifade eder. Size kitap okumayı tek kelime ile tarif edin deseler bu hangi kelime olurdu?

### 1.1.1.1. Kitap Ayrıacı Model Tasarımı

**Model tasarlamak**, oluşturulması planlanan bir ürünün önce zihinde sonra bir kâğıda çizilerek ilk şeklini belirlemektir. Kaliteli, ilgi uyandıran ve herkesçe talep gören bir ürün oluşturabilmek için ürünün tasarımına özen gösterilmelidir. Tasarım öncesinde model seçenekleri incelenmeli, farklı modeller oluşturabilmek için araştırma yapılmalıdır. Tasarımcı kullanımı kolay, işlevsel ve kitaba zarar vermeyen özellikte ürünler planlamalıdır.

Model tasarımında malzeme çeşitliliği tasarımı güçlü kılar. Hemen hemen her malzemeden üretilen kitap ayrıçları örgü, nakış ipi, kumaş, keçe, kâğıt, dantel gibi farklı malzemelerle tasarlanabilmektedir. Mağazaların turistik ve hediyelik eşya stantlarında bulunan kitap ayrıçları ise o yöreye uygun malzemelerle ve yöreyi tanıtıcı özellikte üretilir.





Kitap ayrıacı tasarımı belirlenen ürün ölçülerine uygun yapılır. Esasen ayrıçların belirli bir ölçüsü yoktur ancak tasarıma, kullanılan malzemeye ve kitapların boyutuna göre ölçüler değişkenlik gösterebilmektedir. Piyasada 4x16 cm, 4x18 cm, 4,9x18,4 cm, 5,2x16,7 cm ve 5x21 cm olarak farklı ürün ölçüleri bulunmaktadır. Mıknatıslı olanlar 5,5x2,1 cm'dir. Çocuk kitapları için üretilen kitap ayrıçları ise 5x12 cm ölçülerinde olmaktadır.

# 1. ÖĞRENME BİRİMİ - TURİSTİK VE HEDİYELİK EŞYALAR

Tablo 1.1'de çeşitli malzemelerle hazırlanan kitap ayracı modelleri tanıtılmaktadır.

**Tablo 1.1:** Araç Gereç ve Tekniklerine Göre Kitap Ayracı Modelleri

<p><b>Kâğıt Kitap Ayracı:</b> Fon kartonu, el işi ya da eva kâğıdı üzerine istenen şeklin veya figürün çizilip kesilmesiyle yapılan araçlardır (Görsel 1.3).</p>	 <p><b>Görsel 1.3:</b> Kâğıt kitap ayracı modeli</p>
<p><b>Origami Kitap Ayracı:</b> Origami, kâğıt parçalarını kesmeden ve yapıştırıcı kullanmadan, sadece katlayıp çeşitli boyutlarda figürler oluşturularak yapılan kâğıt katlama sanatıdır. Bu teknikle yapılan pek çok kitap ayracı modeli vardır (Görsel 1.4).</p>	 <p><b>Görsel 1.4:</b> Origami kitap ayracı modeli</p>
<p><b>Pleksi Lazer Kesim Kitap Ayracı:</b> Pleksi, lazer kesim teknikleriyle kesilip şekillendirilebilen bir malzemedir. Farklı renk, şekil ve malzemeden üretilmiş pleksilerden istenen biçimlerde kitap araçları yapılabilir (Görsel 1.5).</p>	 <p><b>Görsel 1.5:</b> Pleksi lazer kesim kitap ayracı modeli</p>
<p><b>Keçe Kitap Ayracı:</b> Tasarlanan şablonun keçe kumaş üzerine uygulanması ve kumaşın dikiş teknikleri kullanılarak süslenmesiyle yapılan kitap araçlarıdır (Görsel 1.6).</p>	 <p><b>Görsel 1.6:</b> Keçe kitap ayracı modeli</p>
<p><b>Ahşap Kitap Ayracı:</b> Ahşap üzerine hazır model baskı yapılarak ya da ağaç oyma yöntemleri uygulanarak yapılan araçlardır (Görsel 1.7).</p>	 <p><b>Görsel 1.7:</b> Ahşap kitap ayracı modeli</p>

<p><b>Hazır Materyallerden Yapılan Kitap Ayracı:</b> Boncuk, tüy, metal figür vb. hazır materyaller kullanılarak yapılan kitap ayrıçlarıdır (Görsel 1.8).</p>	 <p><b>Görsel 1.8:</b> Tüylü kitap ayrıç modelleri</p>
<p><b>Yapay Bitki Kitap Ayracı:</b> Doğadan ilham alınarak oluşturulmuş yapay bitki ve meyvelerle yapılan kitap ayrıçlarıdır (Görsel 1.9).</p>	 <p><b>Görsel 1.9:</b> Üzüm kitap ayrıç modeli</p>
<p><b>Kuru Bitkilerle Yapılmış Kitap Ayracı:</b> Doğadan toplanan bitki, yaprak ve çiçeklerin uygun bir ortamda kurutulup sonrasında bir araya getirilmesiyle yapılan kitap ayrıcıdır (Görsel 1.10).</p>	 <p><b>Görsel 1.10:</b> Kuru bitki kitap ayrıç modelleri</p>
<p><b>Örgü Kitap Ayracı:</b> Tığ ya da şiş örgü teknikleri kullanılarak yapılan kitap ayrıcıdır (Görsel 1.11).</p>	 <p><b>Görsel 1.11:</b> Örgü kitap ayrıç modeli</p>
<p><b>Seramik Kitap Ayracı:</b> Kil çamuru, tutkal ve seramik hamurundan yapılan kitap ayrıçlarıdır. El ya da kalıpla şekil verilerek tasarlanır (Görsel 1.12).</p>	 <p><b>Görsel 1.12:</b> Seramik kitap ayrıç modeli</p>

## 1. ÖĞRENME BİRİMİ - TURİSTİK VE HEDİYELİK EŞYALAR

**Deri Kitap Ayracı:** Tasarlanan desen, kösele deri yüzeyine deri kesim bıçağıyla çizilir. Dikiş tekniklerinin uygulanmasıyla ayraç oluşturulur. Bu teknikle farklı tasarıma sahip deri kitap ayraçları yapılabilir (Görsel 1.13).



Görsel 1.13: Deri kitap ayraç modeli

**Sulu Boya Kitap Ayracı:** Kitap ayraçı formunda tasarlanan modellerin sulu, akrilik, yağlı vb. boyalarla renklendirilmesiyle hazırlanan ayraçtır (Görsel 1.14).



Görsel 1.14: Sulu boya kitap ayraç modelleri

**Kumaş Kitap Ayracı:** Çuval kumaşına ya da farklı tür ve desende kumaşlar üzerine şablon kullanılarak yapılan kitap ayraçlarıdır (Görsel 1.15).



Görsel 1.15: Kumaş kitap ayraç modeli

**Mıknatıslı Kitap Ayracı:** İki adet ince mıknatıs orta kısmı birleşik, hazır baskı ayraç modelinin yüzeyine tutturulur. Kitap sayfasına takılacak olan ön ve arka kısım ayrı parçalardır. Dayanıklı kâğıt malzeme ya da sert kumaşlar kullanılarak yapılabilir (Görsel 1.16).



Görsel 1.16: Mıknatıslı kitap ayraç modeli

### SIRA SİZDE





Her kitabın kendine özgü bir hikâyesi olduğu gibi ona özgü bir ayraç da olmalıdır. Sizden en sevdiğiniz kitabın hikâyesine uygun bir ayraç yapmanız istenseydi tasarımınız ve kullanacağınız malzemeler nasıl olurdu?

<b>TASARLAYALIM</b>	Beğendiğiniz bir kitap ayracı modelini seçiniz. Malzemesi seçtiğiniz araçla aynı fakat tasarımı size ait bir araç modeli çiziniz.
	<b>Kullanılacak Araç Gereç:</b>
	<b>Kitap Ayracı Model Tasarımı</b> <div style="border: 1px solid black; height: 100px; width: 100%;"></div>

### 1.1.1.2. Kitap Ayracı Yapımında Kullanılan Araç Gereç ve Teknikler

Kitap ayracı farklı malzeme ve tekniklerle yapılır. Malzemeler model seçimine göre çeşitlilik gösterir. Tablo 1.2'de kitap ayracı modeline uygun kullanılan malzemeler tanıtılmıştır.

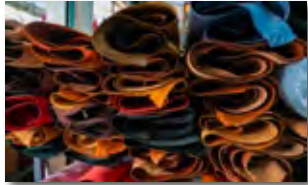
**Tablo 1.2:** Kitap Ayracı Modeline Uygun Kullanılan Araç Gereç

<p><b>Kumaş Keçe:</b> Keçe, yapağı veya keçi kılının dokunmadan yalnızca dövülmesiyle elde edilen kaba kumaştır. Kitap ayracı yapımında farklı renklerde kumaş keçeler kullanılmaktadır (Görsel 1.17).</p>	 <p><b>Görsel 1.17:</b> Kumaş keçeler</p>
<p><b>Fon Karton:</b> Kâğıt ve origami kitap ayraçlarının yapımında kullanılmaktadır (Görsel 1.18).</p>	 <p><b>Görsel 1.18:</b> Fon kartonları</p>
<p><b>Kösele Deri:</b> Deri kitap ayracı yapımında kullanılmaktadır. Yüzeyi çizilip, kesilerek boyanır. Bu sayede çok çeşitli araç modelleri yapılabilmektedir (Görsel 1.19).</p>	 <p><b>Görsel 1.19:</b> Kösele deriler</p>
<p><b>Renkli Yünler:</b> Örgü kitap ayracı yapımında kullanılmaktadır. Oyuncak, çiçek gibi birçok modelin küçültülerek örülmesiyle eğlenceli kitap ayraçları yapılabilmektedir (Görsel 1.20).</p>	 <p><b>Görsel 1.20:</b> Renkli yünler</p>

**Nakış İpliği:** Keçe ve kumaştan yapılan magnet modellerinde süsleme amacıyla nakış ipliği kullanılır (Görsel 1.21).



Görsel 1.21: Nakış iplikleri

**Mumlu İplik:** Aksesuarlı kitap ayracı yapılırken birleştirme işleminde mumlu iplik kullanılır. Makrome düğümleriyle yapılan modellerde de kullanılan bir malzemedir (Görsel 1.22).



Görsel 1.22: Mumlu iplik

**Dikiş Malzemeleri:** Keçe ve kumaş ayraç modellerinde dikiş teknikleri uygulanırken kullanılan malzemelerdir (Görsel 1.23).



Görsel 1.23: Dikiş malzemeleri

**Ataş (Tutturgaç):** Ataş, kâğıtları birbirine tutturmak için üretilmiş tel ya da plastik araçtır. Ataşlı kitap ayracı modellerinin yapımında kullanılmaktadır (Görsel 1.24).



Görsel 1.24: Ataşlar

**Tığ:** Örgü kitap ayracı yapımında kullanılan işleme aracıdır (Görsel 1.25).



Görsel 1.25: Tığ

**Hobi Bıçağı:** Deri ya da kartonla yapılan kitap ayraçlarında desen oluşturmak ve kesim yapmak için kullanılır (Görsel 1.26).



Görsel 1.26: Hobi bıçağı

<p><b>Linol Oyma Bıçağı:</b> Kösele deri ya da seramikle yapılan kitap ayrıçlarında deseni kazımak ya da şekillendirmek için kullanılır (Görsel 1.27).</p>	 <p><b>Görsel 1.27:</b> Linol oyma bıçağı</p>
<p><b>Püskül:</b> Kitap ayrıçlarını süslemek için kullanılan iplik demetidir (Görsel 1.28).</p>	 <p><b>Görsel 1.28:</b> Püsküller</p>
<p><b>Renkli Kurdele:</b> Kitap ayrıçlarını süslemek için kullanılır. Hazır materyallerden yapılan kitap ayrıcı modellerinde de renkli kurdeleler kullanılmaktadır (Görsel 1.29).</p>	 <p><b>Görsel 1.29:</b> Renkli kurdeleler</p>
<p><b>Hazır Fiyonk:</b> Kitap ayrıçlarını süslemek için kullanılır. Hazır malzemelerle yapılan modellerde de fiyonk kullanılmaktadır (Görsel 1.30).</p>	 <p><b>Görsel 1.30:</b> Hazır fiyonklar</p>
<p><b>Kuru Bitki:</b> Kuru bitkilerle yapılan kitap ayrıcı modellerinde kullanılır. Kuru bitkiler hassas olduğundan deforme olmaması için ayrıca pres (baskı) yapılır (Görsel 1.31).</p>	 <p><b>Görsel 1.31:</b> Kuru bitkiler</p>
<p><b>Sıcak Silikon Tabancası:</b> Yapıştırma işlemi gerektiğinde tüm araç modellerinde kullanılmaktadır (Görsel 1.32).</p>	 <p><b>Görsel 1.32:</b> Sıcak silikon tabancası</p>

# 1. ÖĞRENME BİRİMİ - TURİSTİK VE HEDİYELİK EŞYALAR

## 1.1.2. Magnet

Manyetik çekim gücünün etkisiyle metal yüzeylere tutunabilen materyallere **magnet** denir. Mıknatıs özelliği ve metallere tutunabilmesi sebebiyle buzdolabı kapağına tutturulan süs eşyalarının yapımında kullanılmış ve zamanla bu süs ürünlerine de magnet denmiştir.

Turistik ve hediyelik eşya olarak çok tercih edilen ürünlerin başında magnet gelir. Bölgeye özgü üretilen magnetlerin üzerinde yöreyi tanıtan görseller ve yörenin adı bulunur (Görsel 1.33). Bu nedenle gezginler hem kendileri hem de yakınları için magnet satın almayı tercih etmektedirler.

Özel günlerde davetlilere hediye etmek için magnetler tasarlanır. Nikâh, doğum günü, nişan, kına, bebeğin doğumu, ilk dişi ve cinsiyetinin tahmini için düzenlenen kutlamalara göre magnet tasarımları oluşturulur.

Magnet modelleri özel günün içeriğine uygun tasarlanır. Yeni doğan magnetlerinde daha çok bebek figürleri tercih edilir. Nikâh töreni için alyans biçimli bir obje, o günün tarihinin yazılı olduğu bir figür ya da gelinle damadın olduğu bir fotoğraf kullanılarak magnet tasarımları yapılmaktadır.

Son dönemlerde pek çok firma, kendi ürünlerinin tanıtımını yapmak için magnet siparişleri vermektedir. Sürekli göz önünde bulunan buzdolabına süs olan magnetler bu özellikleri sayesinde oldukça talep gören bir reklam aracıdır.



Görsel 1.33: Turistik magnetler

### AKLINIZDA BULUNSUN

Magnet (ya da manyet) çekici bir kütledir, halk arasında mıknatıs olarak bilinir. Magnet ismi Manisa'nın antik tarihinden oluşturulmuştur ve Manisa'nın antik dönemdeki ismidir.

#### 1.1.2.1. Magnet Model Tasarımı

Magnetler farklı model seçeneğine sahiptir. Kullanılacak malzemenin çeşitliliği tasarımı güçlü kılar. Her türde malzemenin üretilen magnetler için genellikle kumaş, keçe, kâğıt, seramik hamuru, dekoratif ahşap tabla, örgü, dantel ve nakış ipi kullanılır. Özgün ürünlerin oluşturulabilmesi için tasarım öncesinde malzeme ve model araştırmaları yapılmalıdır.

Turistik magnetlerde o yöreye özgü malzemelerle tasarım yapılır. Yöresel özellikler göz önüne alınarak araştırmalar yapılmalı, model tasarımı bu araştırmalar doğrultusunda oluşturulmalıdır.

Son zamanlarda özel günler için tasarlanan magnetler konuklara sunulan hediyelikler arasında önemli bir yer edinmiştir. Hediyelik magnet modelleri özel gün ve kutlamanın konseptine (anlayışına) uygun hazırlanmalıdır.

Tablo 1.3'te çeşitli malzemelerle hazırlanan magnet modelleri tanıtılmıştır.

**Tablo 1.3:** Araç Gereç ve Tekniklerine Göre Magnet Modelleri

<p><b>Seramik Magnetler:</b> Seramik hamuruna meyve, hayvan, sepet, şişe, bardak vb. formlarda şekil verilir. Oluşturulan şekil boyanır. Bu magnet türü genellikle mutfakta kullanılan beyaz eşyaların metal kapaklarını süslemek için kullanılır (Görsel 1.34).</p>	 <p><b>Görsel 1.34:</b> Seramik meyve magnet modelleri</p>
<p><b>Tasarım Magnetler:</b> Kişiyi özel üretilen ya da sanatçının kendi tarzını yansıtan magnetlerdir (Görsel 1.35).</p>	 <p><b>Görsel 1.35:</b> Saksı tasarımlı magnet modelleri</p>
<p><b>Turistik Magnetler:</b> Ülkeyi, şehri ya da turistik yereyi yansıtan magnetlerdir. Üzerinde temsil ettiği bölgenin sanatsal objeleri bulunur. Hazır kalıplarla ya da el emeğiyle üretilir. Turistik gezilerde, yerli ve yabancı konukların tercih ettiği hediyelikler arasındadır (Görsel 1.36).</p>	 <p><b>Görsel 1.36:</b> Turistik taş boyama magnet modelleri</p>
<p><b>El Yapımı Magnetler:</b> Seramik karo üzerine ahşap boyama dekupaj tekniği uygulanarak yapılan magnetlerdir (Görsel 1.37).</p>	 <p><b>Görsel 1.37:</b> Dekupaj tekniğiyle yapılan magnet modelleri</p>
<p><b>Keçe Harf ve Sayı Magnetleri:</b> Keçe kumaşından harf ve sayı şekilleri kesilerek yapılır. Bu magnetler, çocukların sayıları ve harfleri öğrenmesine yardımcı olur. Keçe harf magnetleri kelime yazma oyunlarında, keçe sayı magnetleri ise zekâ oyunlarında kullanılmaktadır (Görsel 1.38).</p>	 <p><b>Görsel 1.38:</b> Keçe harf magnet modelleri</p>
<p><b>Kokulu Taş Magnetleri:</b> Kokulu taş tozu olarak bilinen alçı türünün silikon ya da kauçuk kalıplara dökülmesiyle üretilen magnetlerdir. Makrome örgü teknikleriyle yapılıp süslenen örnekleri de bulunmaktadır (Görsel 1.39).</p>	 <p><b>Görsel 1.39:</b> Hayvan formunda kokulu taş magnet modelleri</p>

**Keçe Magnetler:** Keçe magnet modelleri keçeye istenen formlar verilerek tasarlanır (Görsel 1.40). Tasarlanan şablon, keçe kumaşı üzerine koyulur. Kumaş, şablon biçiminde kesilir ve basit dikiş teknikleriyle dikilir.



Görsel 1.40: Keçe magnetler

**Özel Gün Magnetleri:** Bebekler için düzenlenen yeni doğan ziyareti, diş çıkarma, doğum günü, cinsiyet öğrenme partisi vb. özel günlerde konuklara anı kalması için sunulan hediyelik magnetlerdir (Görsel 1.41).



Görsel 1.41: Yeni doğan magnet modelleri

**Nişan, Nikâh ve Düğün Magnetleri:** Kız isteme, söz kesme, nişan, kına gecesi, düğün gibi özel günlerde konuklara sunulması için kişiye özel tasarlanan, üzerinde isim ve tarih yazılı magnetlerdir (Görsel 1.42).



Görsel 1.42: Düğün ve nişan magnet modelleri

**Çerçeve Magnet:** İçine fotoğraf ya da resim koymak için üretilen çerçeve magnetler farklı malzemelerden yapılabilir. Özel günler için hediyelik eşya olarak da tasarlanabilmektedir (Görsel 1.43).



Görsel 1.43: Özel gün çerçeve magnet modelleri

<b>TASARLAYALIM</b>	Beğendiğiniz bir magnet modelini seçiniz. Malzemesi seçtiğiniz modelle aynı fakat tasarımı size ait bir magnet modeli çiziniz.
	<b>Kullanılacak Araç Gereç:</b>
	<b>Magnet Model Tasarımı</b> <div style="border: 1px solid black; height: 150px; width: 100%; margin-top: 10px;"></div>

### 1.1.2.2. Magnet Yapımında Kullanılan Araç Gereç ve Teknikler

Magnetler, kullanım alanına göre farklı malzeme ve teknikler kullanılarak yapılmaktadır. Uygulanmak istenen model ve ürünün kullanım amacı malzeme seçimini etkilemektedir. Tablo 1.4'te magnet modeline uygun olarak kullanılan malzemeler tanıtılmıştır.

**Tablo 1.4:** Magnet Modeline Uygun Kullanılan Araç Gereç

<p><b>Silikon Kalıplar:</b> Hazır kalıp magnet yapımında kullanılmaktadır. Fimo, seramik hamuru, kokulu taş tozu gibi malzemelerle magnet yapılırken silikon kalıplara ihtiyaç duyulur (Görsel 1.44).</p>	 <p><b>Görsel 1.44:</b> Silikon kalıplar</p>
<p><b>Çuval Kumaşı ve İpi:</b> Tasarlanan şablonun kumaşa uygulanmasıyla yapılan magnetlerde çuval kumaşı tercih edilir. Doğal bir görünüm elde etmek için çuval ipi ve kumaşı birlikte kullanılmaktadır (Görsel 1.45).</p>	 <p><b>Görsel 1.45:</b> Çuval kumaşı ve ipi</p>

**Hazır Kalıp Bebek Aksesuarları:** Yeni doğan ziyareti, doğum günü, diş çıkarma, kırk uçurma gibi özel gün magnetlerinin tasarımlarında kullanılan malzeme çeşididir (Görsel 1.46).



Görsel 1.46: Hazır kalıp bebek aksesuarları

**Hazır Kalıp Düğün Aksesuarları:** Söz kesme, kız isteme, nişan, kına, düğün, nikâh vb. özel gün magnetlerinin tasarımında tercih edilen magnet aksesuarlarıdır (Görsel 1.47).



Görsel 1.47: Hazır kalıp düğün aksesuarları

**Süsleme Malzemeleri:** Özel gün magnetlerini zenginleştirip süslemek için kullanılan ürünlerdir. Süsleme malzemeleri, tasarlanan özel günün temasına uygun olarak tercih edilir. Kurutulmuş bitki, çiçek ve dallar da magnet süslemesinde kullanılmaktadır (Görsel 1.48).

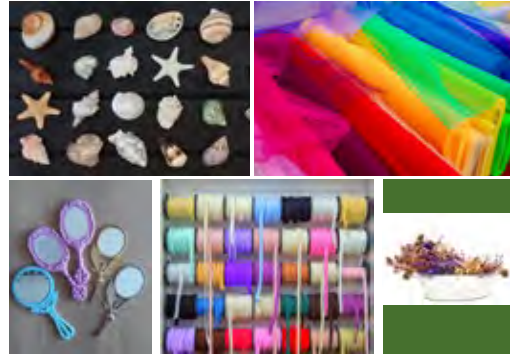

Görsel 1.48: Süsleme malzemeleri

**Dekoratif Ahşap Tablalar:** Ahşap tablalarla pek çok farklı modelde magnet yapılabilmektedir. Üzerine minyatür aksesuarlar yapıştırılıp, kişiye özel isim ve tarih eklenerek özel gün magneti tasarlanabilir (Görsel 1.49).



Görsel 1.49: Dekoratif ahşap tablalar

**Yassı Taşlar:** Doğadan toplanan yassı taşların üzerine desen tasarımı yapılır. Çizilen desen istenen renklerde boyanır. Taşın ağırlığını taşıyabilecek bir miktarda kullanılarak magnetin son şekli verilir (Görsel 1.50).



Görsel 1.50: Yassı taşlar

**Akrilik Boyalar:** Seramik ve fimo hamuru ya da kolu taş tozundan yapılan magnetleri renklendirmek için kullanılır (Görsel 1.51).



Görsel 1.51: Akrilik boyalar

**Boyama Fırçaları:** Renklendirilecek magnetleri boyarken kullanılmaktadır. Yüzey genişliğine göre farklı numaralı fırçalar tercih edilmektedir (Görsel 1.52).



Görsel 1.52: Boyama fırçaları

**Atık Malzemeler:** Magnet yapımında kullanılan geri dönüşüm malzemeleridir. Plastik şişe kapağı, koli kartonu, yoğurt kabı, pipet vb. atık ürünler magnet tasarımlarıyla geri dönüştürülebilir (Görsel 1.53).



Görsel 1.53: Atık malzemeler

**Dikiş Malzemeleri:** Kumaş, keçe gibi malzemelerden üretilen magnetlerin birleştirilmesi için basit dikiş teknikleri kullanılmaktadır. Dikme işleminde kullanılan iğne, iplik, makas, mezura gibi araç gereçlerdir (Görsel 1.54).



Görsel 1.54: Dikiş malzemeleri

**Örgü Malzemeleri:** Örgü magnet yapımında kullanılan malzemelerdir. Pek çok farklı figürün minyatürü örülerek kişiye özel magnetler tasarlanabilir (Görsel 1.55).



Görsel 1.55: Örgü malzemeleri

# 1. ÖĞRENME BİRİMİ - TURİSTİK VE HEDİYELİK EŞYALAR

## 1.1.3. Anahtarlık

Ev, araba ve iş yerlerinin anahtarlarını bir arada tutmak, onların kaybolmasını önlemek ve kolayca kullanılmasını sağlamak için takıldığı maden, deri vb. malzemelerden üretilen halka ya da kılıfa **anahtarlık** denir.

İnşa edilen yapılar geliştikçe zaman içinde bu yapıları kilitleme ve buna bağlı olarak anahtarlık ihtiyacı doğmuştur. Bilinen ilk anahtarlık ve kilit yapıları yaklaşık 4000 yıl öncesine dayanmaktadır.

1980'li yıllardan sonra anahtarlıklar farklı ihtiyaçları karşılayan ordu bıçağı, yıllık ya da elektronik ajanda, şişe açacağı, fotoğraf albümü, tırnak kesme aleti gibi faydalı araçlarla tasarlanıp üretilmiştir.

Anahtarlıklar, turistik ve hediyelik eşya olarak da tasarlanmaktadır. Çok yer kaplamaması, uygun fiyatlı olması, en önemlisi de yöresel özelliklerle üretilmesi daha çok tercih edilmesini sağlamıştır. Bazı turistik anahtarlıklar, üzerine hediye edilecek kişinin ismi yazılarak kişiye özel hâle getirilmektedir.

Özel günler için tasarlanan türlü özellikte anahtarlık mevcuttur. Söz kesme, nişan, düğün, nikâh, yeni doğan hediyesi, bebek kutlamaları için hazırlanan anahtarlıklar konuklara hediye olarak sunulur (Görsel 1.56). Bu anahtarlıklar hazırlanan özel güne uygun tasarlanır. Yeni doğan anahtarlıkları daha çok bebeğin cinsiyetine göre hazırlanırken nikâh, düğün, nişan vb. özel günler için tasarlanan anahtarlıklar gelin, damat ve yüzük biçiminde üretilir.



Görsel 1.56: Turistik anahtarlıklar

### AKLINIZDA BULUNSUN

- Tarihin en eski kilit ve anahtarlık örneklerine Babil ve Mısır uygarlıklarında rastlanmaktadır. Dört bin yıl önce Mısır'da kullanılmış olan tahta kilitler, en eski kilitlerdir. Bu kilit örneklerine piramitlerde ve o dönemlerden kalma kabartmalarda rastlanmıştır.

### 1.1.3.1. Anahtarlık Model Tasarımı

Anahtarlıkların farklı model seçenekleri vardır. Tasarım yapılmadan önce model seçenekleri incelenmeli ve araştırma yapılmalıdır. Model tasarımında malzeme çeşitliliği de tasarımı güçlü kılar. Kumaş, keçe, deri, metal, örgü, dantel ya da nakış ipi gibi farklı malzemelerle üretilen anahtarlık modelleri bulunur. Turistik amaçlı yapılan modellerde yöreye özgü malzemeler kullanılmalı ve buna uygun tasarım yapmaya özen gösterilmelidir.

Anahtarlık modeli tasarlanırken ürüne takılacak anahtarların ağır ve çok olabilme ihtimali düşünülmeli ve ürün bu doğrultuda tasarlanmalıdır. Anahtarlığın pratik ve işlevsel olmasına dikkat edilmelidir.

Tablo 1.5.'te çeşitli malzemelerle hazırlanan anahtarlık modelleri tanıtılmıştır.

**Tablo 1.5:** Araç Gereç ve Tekniklerine Göre Anahtarlık Modelleri

<p><b>Makrome Anahtarlık:</b> Düğümleme teknikleriyle şekil verilerek yapılan el emeği anahtarlıklardır (Görsel 1.57).</p>	 <p><b>Görsel 1.57:</b> Makrome anahtarlık modeli</p>
<p><b>Metal Anahtarlıklar:</b> Hazır metal aksesuarların bir araya getirilmesiyle tasarlanan anahtarlıklardır (Görsel 1.58).</p>	 <p><b>Görsel 1.58:</b> Makas formu anahtarlık modeli</p>
<p><b>Deri Anahtarlık:</b> Şekil verilip dikilebilir yumuşaklıkta deriler kullanılarak yapılan anahtarlıklardır (Görsel 1.59).</p>	 <p><b>Görsel 1.59:</b> Deri anahtarlık modeli</p>
<p><b>Keçe Anahtarlık:</b> Tasarlanan şablonun keçe ya da farklı dokuda kumaşlar üzerine yerleştirilip kesilmesi, ardından basit dikiş ve nakış tekniklerinin uygulanmasıyla yapılan anahtarlıklardır. İçine boncuk silikon elyaf doldurularak ürüne boyut kazandırılmaktadır (Görsel 1.60).</p>	 <p><b>Görsel 1.60:</b> Keçe anahtarlık modelleri</p>
<p><b>Örgü Anahtarlık:</b> Tiğ ya da şiş örgü teknikleriyle yapılan anahtarlıklardır (Görsel 1.61).</p>	 <p><b>Görsel 1.61:</b> Örgü anahtarlık modelleri</p>

# 1. ÖĞRENME BİRİMİ - TURİSTİK VE HEDİYELİK EŞYALAR

**Ahşap Anahtarlık:** Ahşap objeler üzerine stencil [sıtsensil (şablon)] ile desen oluşturularak yapılan anahtarlıklardır (Görsel 1.62).



Görsel 1.62: Ahşap anahtarlık modelleri

**Süsleme Aksesuarlarıyla Yapılan Anahtarlıklar:** Hazır süsleme aksesuarları kullanılarak birbirinden farklı anahtarlık modeli yapılmaktadır (Görsel 1.63).



Görsel 1.63: Süsleme aksesuarlı anahtarlık modelleri

**Pelüş Anahtarlık:** Tüylü, yumuşak kumaşlara şablon uygulanarak tasarlanan maskot (uğurluk) anahtarlıklardır (Görsel 1.64).



Görsel 1.64: Pelüş anahtarlık modelleri

## AKLINIZDA BULUNSUN

- Hediye almak ya da vermek bireyler arasında duygu geçişini sağlar. Hediye, maddi değerinden çok hediye veren kişinin hediye aldığı kişiye: "Seni düşünüyorum, önemsiyorum, benim için değerlisin." duygusunu verebildiği ölçüde değerlidir. Bu nedenle hediye verilecek kişiyi iyi tanımak ve neyi sevdiğini bilmek gerekir. Hediye, sunulacak kişinin zevkine uygun olmalıdır. Hediye anı olarak saklanabilecek eşyalardan seçilmesi ve uzun ömürlü olması hediye veren kişinin her zaman hatırlanmasına aracılık eder.

### TASARLAYALIM

Beğendiğiniz bir magnet modelini seçiniz. Malzemesi seçtiğiniz modelle aynı fakat tasarımı size ait bir magnet modeli çiziniz.

**Kullanılacak Araç Gereç:**

**Magnet Model Tasarımı**

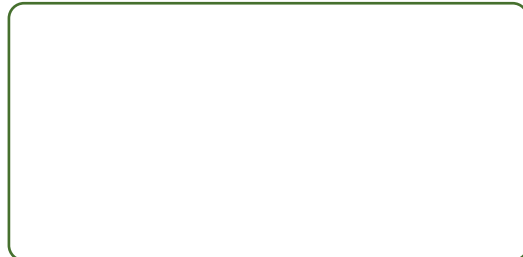

### 1.1.3.2. Anahtarlık Yapımında Kullanılan Araç Gereç ve Teknikler

Anahtarlık yapımında kullanılan farklı malzeme ve teknikler vardır. Model seçimine göre malzemeler çeşitlilik göstermektedir. Tablo 1.6'da anahtarlık modeline uygun olarak kullanılan malzemeler tanıtılmıştır.

**Tablo 1.6:** Anahtarlık Modeline Uygun Olarak Kullanılan Araç Gereç

<p><b>Kumaş Keçe:</b> Anahtarlık yapımında sıklıkla kullanılan kumaş çeşididir (Görsel 1.65).</p>	 <p><b>Görsel 1.65:</b> Kumaş keçeler</p>
<p><b>Kösele Deri:</b> Deri anahtarlık yapımında kullanılır. Yüzeyi çizilip kesilebilir ve boyamaya uygundur. Bu nedenle kösele deriyle çok çeşitli modeller oluşturulabilir. Yumuşak derilere basit dikiş teknikleri uygulanarak birbirinden farklı tasarımlar yapılabilir (Görsel 1.66).</p>	 <p><b>Görsel 1.66:</b> Kösele deriler</p>
<p><b>Renkli Yün:</b> Örgü anahtarlık yapımında kullanılır. Örgü şemalarıyla pek çok farklı figür örülerek anahtarlık modelleri yapılmaktadır (Görsel 1.67).</p>	 <p><b>Görsel 1.67:</b> Renkli yünler</p>
<p><b>Nakış İpliği:</b> Keçe, deri ve kumaş anahtarlık modellerinde işleme teknikleriyle süsleme yapılırken kullanılır (Görsel 1.68).</p>	 <p><b>Görsel 1.68:</b> Nakış iplikleri</p>
<p><b>Mumlu İplik:</b> Kösele deriden kesilmiş anahtarlık şablonlarını birleştirmek için kullanılır (Görsel 1.69).</p>	 <p><b>Görsel 1.69:</b> Mumlu iplikler</p>
<p><b>Dikiş Malzemeleri:</b> Keçe, deri ve kumaş anahtarlık modellerine uygulanan dikiş teknikleri için gerekli malzemelerdir (Görsel 1.70).</p>	 <p><b>Görsel 1.70:</b> Dikiş malzemeleri</p>

# 1. ÖĞRENME BİRİMİ - TURİSTİK VE HEDİYELİK EŞYALAR

<p><b>Anahtarlık Aparatı:</b> Halka ve zincirden oluşan anahtarlık gerecidir. Tasarlanan anahtarlık aksesuarının ucuna takılır. Aparatın halka kısmına anahtarlar tutturulur (Görsel 1.71).</p>	 <p><b>Görsel 1.71:</b> Anahtarlık aparatı</p>
<p><b>Kargaburnu, Yan Keski:</b> Tasarlanan anahtarlık aksesuarına taşıma aparatını takmak için kullanılır (Görsel 1.72).</p>	 <p><b>Görsel 1.72:</b> Kargaburnu ve yan keski</p>
<p><b>Çarklı Zimba:</b> Deriden yapılan anahtarlıklara farklı büyüklüklerde delik açmak için kullanılır (Görsel 1.73).</p>	 <p><b>Görsel 1.73:</b> Çarklı zimba</p>
<p><b>Süsleme Aksesuarları:</b> Anahtarlıkları süslemek için kullanılır. Bazı anahtarlık modelleri üzerine çeşitli süsleme malzemeleriyle isim yazılır. Böylece anahtarlık kişiye özel hâle gelir. Özel gün anahtarlıklarında ise metal aksesuarlar kullanılarak birbirinden farklı tasarımlar yapılabilmektedir (Görsel 1.74).</p>	 <p><b>Görsel 1.74:</b> Renkli boncuklar ve metal aksesuarlar</p>

## AKLINIZDA BULUNSUN

Birçok insan eşyayı sarmaya yarayan mukavva, kâğıt, tahta, plastik vb. ambalaj içindeki malzemeyi aldıktan sonra çöpe atar. Aslında bu türden eşyalara yeniden işlev kazandırılabilir.

Geri dönüşüm malzemelerini biriktirip dönüştürerek yeniden kullanılabilir duruma getirmek doğanın korunması ve aile ekonomisi için önemli bir kazanımdır.



Sürdürülebilir ekonomiye katkı sunmak, ülkeyi tüketici toplum yapısından kurtarmak adına birçok ürün el sanatları aracılığıyla yeniden hayat bulur. Yaşam alanlarında kolaylıkla bulunabilen geri dönüşüm malzemelerinde yenilikler yapılarak onlara yeni kullanım alanları oluşturabilir (Görsel 1.75). Bu dönüştürme işlemleri ile atıl kabul edilen her türlü eşya, yeni dokunuşlarla hediyelik bir üründe yeniden hayat bulur.



**Görsel 1.75:** Gazoz kapaklarından makaron anahtarlık modeli

## 1.2. MODEL TASARIMININ İŞLEM BASAMAKLARINI UYGULAMA

**Tasarım**, ürün oluşturulmadan önce yapılan ön çalışma ve çizimdir. Turistik ve hediyelik eşya tasarımı hazırlandıktan sonra şu aşamalar izlenir:

1. Ürün yapımında kullanılacak malzemeler ve yapım tekniği belirlenir.
2. Kesme, yapıştırma, dikme gibi teknikler kullanılacak malzemeye uygun olarak belirlenir.
3. Ürün, tekniğe uygun oluşturulur.
4. Süsleme teknikleri, tasarıma uygun yardımcı gereçler kullanılarak ya da tasarıma uygun dikiş teknikleriyle uygulanır.
5. Tamamlanmış ürünün son kontrolleri yapılır.

## 1.3. SON KONTROL YÖNTEMLERİ

Ürünün üretim amacına hizmet etmesi ve ihtiyacı karşılaması için biten ürün üzerinde kontroller yapılır. Kullanılacak malzemenin ürünle uyumu kontrol edilir. Malzeme kontrolü için önce ürün numunesi (örneği) hazırlanarak malzemenin ürüne uygunluğu test edilir. Bu tespitten sonra üretim gerçekleştirilir. Numune istenen nitelikte değilse belirlenen malzemeler ürüne uygun olanlarıyla değiştirilir.

Oluşabilecek hataları azaltmak için üretim sırasında sıklıkla kontrol yapılmalı ve üretim sonunda son kontrol işlemleriyle üründe kalite standartlarına uygunluk hedeflenmelidir.

Son kontrol işlemleri, tasarıma uygunluk ve kusurluluk durumlarının denetlenmesiyle gerçekleşir. Ürün kontrolü kalitesiz üretimi engellemek, üründe meydana gelen hataları belirlemek ve varsa hataların giderilmesini sağlamak amacıyla yapılır.

Yapılan ürünün görünümü çok önemlidir. Yapıştırıcı kalıntıları ve kalan iplikleri temizlemek ürün kontrolünün başarıyla tamamlanmasını sağlar. Biten üründe son kontrol yapılırken uygulanması gereken işlemler aşağıda sıralanmıştır.

- Model kalıplarının tasarıma uygunluğu kontrol edilir.
- Kullanılan malzemenin modele uygunluğu kontrol edilir.
- Tasarıma uygun birleştirme tekniklerinin doğruluğu kontrol edilir.
- Yapıştırıcı kalıntılarının temizliği kontrol edilir.
- Uygulanan süsleme tekniklerinin tasarımla uyumu kontrol edilir.

### AKLINIZDA BULUNSUN

**Battaniye Dikişi:** Paris teyeli, battaniye iğnesi, düğme iliği veya aplike dikişi olarak da bilinen farklı isimleri vardır. Kapalı dikiş yöntemidir. Battaniye dikişi uygulamasında dikiş iğnesine iplik geçirilir. İğne, ürün kenarının arkasından batırılıp önünden çıkarılır. İplik halka oluşturacak şekilde yarım santimetre bırakıldıktan sonra iğne yan kısma batırılır. İğne, oluşan halka içinden geçirilir (Görsel 1.76). Teknik, bu şekilde uygulanmak istenen yere kadar devam ettirilir. Dikme işlemi sağdan sola yapılır. Uygulama esnasında iplik ve kumaş çok sıkılmaz.



Görsel 1.76: Battaniye dikişi

**Oyulgama Dikişi:** Elde yapılan, kalın, seyrek ve gelişigüzel dikiştir. Basit nakış iğne tekniklerindedir (Görsel 1.77).



Görsel 1.77: Oyulgama dikiş tekniği

## DİKKAT



Bu bölümde, öğrenme birimleri kapsamında edineceğiniz bilgi ve becerileri içeren farklı kitap ayrıcalıkları sunulmuştur. Uygulamalarda belirtilen süreleri göz önünde bulundurup istediğiniz uygulamayı seçerek yapınız.

### 1.1. UYGULAMA KEÇE KİTAP AYRACI YAPIMI

**Yönerge:** Bu uygulamada sizden battaniye dikişi tekniklerini kullanarak kitap ayrıcalığı yapmanız beklenmektedir. Aşağıdaki işlem basamaklarını takip ederek uygulamayı gerçekleştiriniz (Görse1.78).

Yapacağınız çalışma, uygulamanın sonunda verilen derecelendirme ölçüğünde yer alan ölçütlere göre değerlendirilecektir. Çalışmanızı yaparken bu ölçütleri dikkate alınız.



Görsel 1.78: Keçe baykuş kitap ayrıcalığı modeli

8 DERS SAATI

### KULLANILACAK ARAÇ GEREÇ

Pembe, beyaz, mor ve turuncu renkte kumaş keçe, baykuş model kalıbı, makas, pembe, mor, beyaz ve turuncu renkte dikiş ipliği, toplu iğne, dikiş iğnesi ve süsleme aksesuarları, kalem ve çalışma matı (İsteğe bağlıdır.).

#### 1. İŞLEM BASAMAĞI

Turistik ve hediyelik eşya ürünlerinin araştırmasını yaparak model tasarımını oluşturunuz.

- Turistik ve hediyelik ürün araştırması yapmak için internetten, kitap ve dergilerden yararlanabilirsiniz.
- Araştırma sonuçlarınızı dikkate alarak elde ettiğiniz verileri atölye ortamında arkadaşlarınızla paylaşınız.
- Tasarımda ön plana çıkmasını istediğiniz detayları planlayarak kullanılacak teknik özellikleri belirleyiniz.

#### 2. İŞLEM BASAMAĞI

Çalışma ortamını hazırlayınız.

- Atölyede uygulama yaparken iş sağlığı ve güvenliği kurallarına uyunuz.
- Atölye önlüğünüzü giyiniz.
- Masa örtünüzü seriniz.
- Zamanı verimli kullanınız.

## 3. İŞLEM BASAMAĞI

Keçe kitap ayracı model tasarımını araştırmanıza uygun olarak çiziniz.

- Keçe kitap ayracı modelinizi tasarlayınız (Görsel 1.79).



Görsel 1.79: Tasarım

## 4. İŞLEM BASAMAĞI

Tasarıma uygun malzemeleri hazırlayınız.

- Modele uygun araç gerecinizi hazırlayınız (Görsel 1.80).
- Verimli çalışabilmek ve zaman kaybının önüne geçmek için malzemelerinizi eksiksiz getirmeye özen gösteriniz.



Görsel 1.80: Araç gereç

## 5. İŞLEM BASAMAĞI

Tasarıma uygun kalıp hazırlayınız.

- Modele uygun kalıp hazırlayınız (Görsel 1.81).
- Baykuş kitap ayracının uzunluğunu 6 cm olarak hesaplamaya özen gösteriniz.



Görsel 1.81: Keçe baykuş kitap ayracı model kalıbı

## 6. İŞLEM BASAMAĞI

Kalıbı kumaşa uygulayınız.

- Kestiğiniz baykuş kalıbını ve diğer parçaların kalıplarını kumaş keçeler üzerine, renklerine göre iğneleyiniz. Kalıpların etrafını kalemle çiziniz (Görsel 1.82, 1.83).
- Baykuş modelini istediğiniz renkte kumaş keçeler üzerinde çalışabilirsiniz.
- Kalıpları sık aralıklarla çizerek kumaşlarınızı ekonomik kullanmaya özen gösteriniz.
- Keçelerin aynı kalınlıkta olmasına özen gösteriniz.



Görsel 1.82: Kalıpları keçe kumaşa uygulama



Görsel 1.83: Kalıpları keçe kumaşa uygulama

## 7. İŞLEM BASAMAĞI

Keçe kumaş üzerine çizilen kalıpları kesiniz.

- Keçe kumaşından 2 adet baykuş gövdesi, 2 adet baykuş kanadı, 2 adet göz ve 1 adet burun kesiniz (Görsel 1.84).



Görsel 1.84: Keçe kumaşının kesimi

## 8. İŞLEM BASAMAĞI

Kesilen kalıpları dikiş tekniklerine uygun dikişiniz.

- Tekniğe uygun modeli dikişiniz.
- Göz, kanat ve burun parçalarını kestiğiniz baykuş gövdesi üzerine, oyulgama tekniğiyle 1-2 cm açıklık bırakarak dikişiniz (Görsel 1.85, 1.86, 1.87).
- Dikme işlemi sırasında parçaların kaymasını önlemek için üst parçayı alt parçaya toplu iğneyle tutturabilirsiniz.



Görsel 1.85: Keçe dikimi



Görsel 1.86: Keçe dikimi

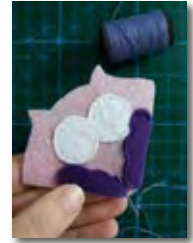

Görsel 1.87: Keçe dikimi

- Göz, kanat ve burun parçalarını diktığınız baykuş gövdesini diğer baykuş gövde parçasının altına yerleştiriniz.
- Mor dikiş ipliği geçirdiğiniz iğneyi iki parçaya aynı anda batırınız ve hemen yan kısmından tekrar batırıp kumaşın arkasından çıkarınız (Görsel 1.88, 1.89).



Görsel 1.88: Keçe dikimi



Görsel 1.89: Keçe dikimi

- İğneyi, batırdığınız yerde oluşan eğik ipliğin içinden çıkarınız (Görsel 1.90, 1.91).
- İğneyi batırıp çıkarma işlemi tekrarlayarak baykuş kitap ayracı etrafına battaniye dikişi yapınız.
- Battaniye dikişinizin daha estetik olması için cetvel ya da mezura yardımıyla iğne yerlerini 1-2 cm aralık oluşturup kurşun kalemle belirleyiniz.



Görsel 1.90: Keçe dikimi



Görsel 1.91: Keçe dikimi

## 9. İŞLEM BASAMAĞI

Süsleme tekniklerini uygulayınız.

- Basit nakış teknikleriyle keçe üzerine kaş ve kirpik işleyiniz.
- Baykuşun kulak ve göz aralığına kurdele fiyonk dikişiniz (Görsel 1.92, 1.93).



Görsel 1.92: Keçe kitap ayracı süsleme



Görsel 1.93: Keçe kitap ayracı süsleme

## 10. İŞLEM BASAMAĞI

Son kontrol işlemlerini uygulayınız.

- Keçe baykuş kitap ayracı modeline son şeklini veriniz (Görsel 1.94).
- Dikiş ipliklerini temizleyiniz.
- Dikme işlemini kumaş keçelerle aynı renkte ya da ona uyumlu bir renk iplikle yapmaya dikkat ediniz.
- Kullandığınız malzemelerin uyumlu olduğundan emin olunuz.
- Ürününüzden artakalan keçe kumaşını ve iplikleri bir geri dönüşüm kutusunda biriktirebilir, ihtiyaç durumunda arkadaşlarınızla kutuda biriken malzemelerden faydalanabilirsiniz.
- Çalışma alanını temiz ve düzenli bırakınız.



Görsel 1.94: Keçe kitap ayracı modeli

# 1. ÖĞRENME BİRİMİ - TURİSTİK VE HEDİYELİK EŞYALAR



## 1.1. UYGULAMA - KEÇE KİTAP AYRACI DERECELENDİRME ÖLÇEĞİ

SINIF	NUMARA	ÖĞRENCİNİN ADI-SOYADI	DEĞERLENDİRME PUANI

1.1. uygulamanın değerlendirilmesi verilen ölçütlere göre yapılacaktır.  
1 (başlangıç düzeyinde), 2 (geliştirilmeli), 3 (orta), 4 (iyi), 5 (çok iyi)

ÖLÇÜTLER		DERECE				
		1	2	3	4	5
<b>A) HAZIRLIK</b>						
1	Turistik ve hediyelik eşya ürün araştırması yaptı.					
2	Çalışma ortamını ve malzemelerini hazırladı.					
3	Model tasarımı yaptı.					
<b>B) EDİNİLEN BİLGİLERİ BECERİYE DÖNÜŞTÜRME</b>						
4	Modele uygun kalıp hazırladı.					
5	Kalıbı kumaşa uyguladı.					
6	Kumaş keçe üzerine çizilen kalıpları kesti.					
7	Kestiği kalıpları modele uygun dikti.					
8	Model üzerinde süsleme tekniklerini uyguladı.					
9	Son kontrol işlemlerini yaptı.					
<b>C) BEKLENEN DAVRANIŞ</b>						
10	Zamanı verimli kullandı.					
11	Temiz ve düzenli çalıştı.					
		<b>SÜTUN TOPLAMLARI</b>				
		<b>ÖLÇEK PUANI</b>				

DEĞERLENDİRME PUANI=[(Ölçek PuanıX100)/55]

Değerlendirme sonucunda 100 üzerinden 70 ve üzeri bir puan almanız başarılı bir performans sergilediğinizi anlamına gelmektedir. Ölçütlerdeki eksikliklerinizi tamamlayınız.

## 1.2. UYGULAMA

### DERİ KİTAP AYRACI YAPIMI

**Yönerge:** Bu uygulamada sizden deri kitap ayracı yapmanız beklenmektedir. Uygulamayı aşağıdaki işlem basamaklarını takip ederek yapınız (Görsel 1.95).

**Yapacağınız çalışma, uygulamanın sonunda verilen derecelendirme ölçeğinde yer alan ölçütlere göre değerlendirilecektir. Çalışmanızı yaparken bu ölçütleri dikkate alınız.**



Görsel 1.95: Deri yaprak kitap ayracı modeli

### KULLANILACAK ARAÇ GEREÇ

Kösele deri, yaprak model kalıbı, cetvel, çalışma matı, ahşap boncuk, deri boyası, pamuk, kalem, karbonlu kâğıt, çarklı zimba, kretuar bıçağı, linol oyma bıçağı, deri ip ve makas.

6 DERS SAATI

#### 1. İŞLEM BASAMAĞI

**Turistik ve hediyelik eşya ürünlerinin araştırmasını yaparak model tasarımını oluşturunuz.**

- Turistik ve hediyelik ürün araştırması yapmak için internetten, kitap ve dergilerden yararlanabilirsiniz.
- Araştırma sonuçlarınızı dikkate alarak elde ettiğiniz verileri atölye ortamında arkadaşlarınızla paylaşınız.
- Tasarımda ön plana çıkmasını istediğiniz detayları planlayarak kullanılacak teknik özellikleri belirleyiniz.

#### 2. İŞLEM BASAMAĞI

**Çalışma ortamını hazırlayınız.**

- Atölyede uygulama yaparken iş sağlığı ve güvenliği kurallarına uyunuz.
- Atölye önlüğünüzü giyiniz.
- Masa örtünüzü seriniz.
- Zamanı verimli kullanınız.

#### 3. İŞLEM BASAMAĞI

**Yaprak kitap ayracı model tasarımını araştırmanıza uygun olarak çizin.**

- Deri yaprak kitap ayracı modelinizi tasarlayınız (Görsel 1.96).

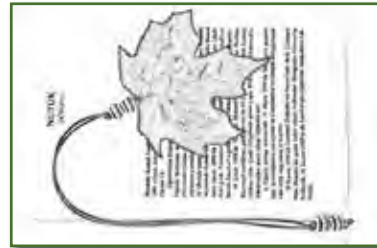

Görsel 1.96: Tasarım

# 1. ÖĞRENME BİRİMİ - TURİSTİK VE HEDİYELİK EŞYALAR

## 4. İŞLEM BASAMAĞI Tasarıma uygun malzemeleri hazırlayınız.

- Araç gerecinizi hazırlayınız (Görsel 1.97).
- Verimli çalışabilmek ve zaman kaybının önüne geçmek için malzemelerinizi eksiksiz getirmeye özen gösteriniz.



Görsel 1.97: Araç gereç

## 5. İŞLEM BASAMAĞI Tasarıma uygun kalıp hazırlayınız.

- Modele uygun kalıp hazırlayınız (Görsel 1.98).
- Kitap ayracının yaprak kalıbının uzunluğunun 8 cm olmasına özen gösteriniz.



Görsel 1.98: Deri yaprak modeli kalıbı

## 6. İŞLEM BASAMAĞI Kalıbı deriye uygulayınız.

- Kestiğiniz kalıbı kösele deri üzerine yerleştirerek kalıbın çevresini kalemle çiziniz (Görsel 1.99, 1.100).
- Deri üzerine yerleştirdiğiniz kalıbın altına karbonlu kâğıt koymayı unutmayınız.



Görsel 1.99: Kalıbı kösele deriye uygulama



Görsel 1.100: Kalıbı kösele deriye uygulama

## 7. İŞLEM BASAMAĞI Kösele deri üzerine çizilen kalıpları kesiniz.

- Yaprak kalıbını kretuar bıçağıyla kalıp üzerinden kesiniz (Görsel 1.101, 1.102).
- Zeminin zarar görmesini engellemek için kesme işlemini çalışma matı üzerinde yapmaya özen gösteriniz.
- Kreutar bıçağını dikkatli kullanınız.

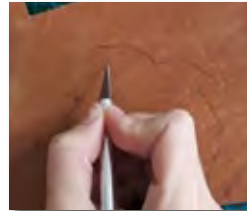

Görsel 1.101: Kösele derinin kesimi

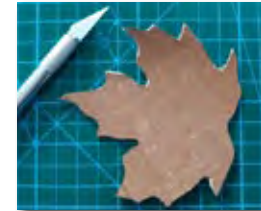

Görsel 1.102: Kösele derinin kesimi

## 8. İŞLEM BASAMAĞI

Süsleme tekniklerini uygulayınız.

- Kösele deri yaprak kalıbının alt kısmına çarklı zimba ile bir delik açınız (Görsel 1.103, 1.104).
- Kullanacağınız ipin kalınlığına göre çarklı zimbayla deri üzerinde küçük ya da büyük bir delik açabilirsiniz.
- Linol kullanarak yaprak kalıbı üzerine damarlar yapınız (Görsel 1.105).



Görsel 1.103: Kösele deriyi delme işlemi



Görsel 1.104: Kösele deriyi delme işlemi



Görsel 1.105: Deri kitap ayracı süsleme

- Yaprak kalıbına kızıl renkte deri boyasını pamuk yardımıyla tampon yaparak uygulayınız (Görsel 1.106, 1.107).
- Boyamak için yeşil ve kahverengi tonlarını da tercih edebilirsiniz.
- Ellerinizi boyadan korumak için eldiven kullanabilirsiniz.
- Kalıbınızın kenarlarını ve arkasını da boyayınız (Görsel 1.108).



Görsel 1.106: Deri kitap ayracı süsleme



Görsel 1.107: Deri kitap ayracı süsleme

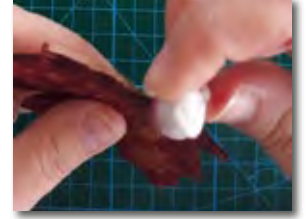

Görsel 1.108: Deri kitap ayracı süsleme

- Ayracı kullanacağınız kitabın uzunluğuna uygun ölçü alınız.
- İpi ikiye katlayarak kullanacağınız ip boyunu hesaplayınız.
- Belirlediğiniz ölçünün iki katını alarak deri ipi kesiniz.
- İpi ikiye katlayıp deldiğiniz yerden geçiriniz.
- Delikten geçirdiğiniz ipin ucunu oluşan halkanın içinden geçirip ipi sıkıştırınız (Görsel 1.109, 1.110).
- Ahşap boncuklarınızı deri ipten geçiriniz (Görsel 1.111).



Görsel 1.109: Deri kitap ayracı süsleme

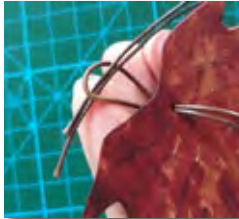

Görsel 1.110: Deri kitap ayracı süsleme



Görsel 1.111: Deri kitap ayracı süsleme

## 9. İŞLEM BASAMAĞI

Son kontrol işlemlerini uygulayınız.

- Deri yaprak kitap ayracı modeline son şeklini veriniz (Görsel 1.112).
- Kösele deriyi kalıba uygun kestdiğinizden emin olunuz.
- Süsleme aksesuarlarınızın uyumlu olduğundan emin olunuz.
- Çalışma alanınızı temiz ve düzenli bırakınız.



Görsel 1.112: Deri yaprak kitap ayracı modeli

# 1. ÖĞRENME BİRİMİ - TURİSTİK VE HEDİYELİK EŞYALAR



## 1.2. UYGULAMA - DERİ KİTAP AYRACI DERECELENDİRME ÖLÇEĞİ

SINIF	NUMARA	ÖĞRENCİNİN ADI-SOYADI	DEĞERLENDİRME PUANI

1.2. uygulamanın değerlendirilmesi verilen ölçütlere göre yapılacaktır.  
1 (başlangıç düzeyinde), 2 (geliştirilmeli), 3 (orta), 4 (iyi), 5 (çok iyi)

ÖLÇÜTLER	DERECE				
	1	2	3	4	5
<b>A) HAZIRLIK</b>					
1	Turistik ve hediyelik eşya ürün araştırması yaptı.				
2	Çalışma ortamını ve malzemelerini hazırladı.				
3	Model tasarımı yaptı.				
<b>B) EDİNİLEN BİLGİLERİ BECERİYE DÖNÜŞTÜRME</b>					
4	Modele uygun kalıp hazırladı.				
5	Kalıbı kösele deriye uyguladı.				
6	Kösele deri üzerine çizilen kalıpları kesti.				
7	Kestiği kalıpları modele uygun boyadı.				
8	Model üzerinde süsleme tekniklerini uyguladı.				
9	Son kontrol işlemlerini yaptı.				
<b>C) BEKLENEN DAVRANIŞ</b>					
10	Zamanı verimli kullandı.				
11	Temiz ve düzenli çalıştı.				
		<b>SÜTUN TOPLAMLARI</b>			
		<b>ÖLÇEK PUANI</b>			

DEĞERLENDİRME PUANI=[(Ölçek PuanıX100)/55]

Değerlendirme sonucunda 100 üzerinden 70 ve üzeri bir puan almanız başarılı bir performans sergilediğinizi anlamına gelmektedir. Ölçütlerdeki eksikliklerinizi tamamlayınız.

### 1.3. UYGULAMA

#### KEÇE KİTAP AYRACI YAPIMI

4 DERS SAATİ

**Yönerge:** Bu uygulamada sizden dikiş tekniklerini kullanarak kitap ayracı yapmanız beklenmektedir. Uygulamayı aşağıdaki işlem basamaklarını takip ederek yapınız (Görsel 1.113).

**Yapacağınız çalışma, uygulamanın sonunda verilen derecelendirme ölçeğinde yer alan ölçütlere göre değerlendirilecektir. Çalışmanızı yaparken bu ölçütleri dikkate alınız.**

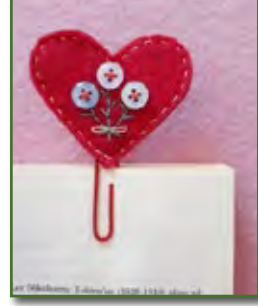

Görsel 1.113: Ataş kalp kitap ayracı modeli

#### KULLANILACAK ARAÇ GEREÇ

Kumaş keçe, kalp kalıbı, büyük boy renkli atas, makas, dikiş iğnesi, kâğıt, kalem, düğme, renkli işleme iplikleri ve dikiş ipliği.

#### 1. İŞLEM BASAMAĞI

**Turistik ve hediyelik eşya ürünlerinin araştırmasını yaparak model tasarımını oluşturunuz.**

- Turistik ve hediyelik ürün araştırması yapmak için internetten, kitap ve dergilerden yararlanabilirsiniz.
- Araştırma sonuçlarınızı dikkate alarak elde ettiğiniz verileri atölye ortamında arkadaşlarınızla paylaşınız.
- Tasarımda ön plana çıkmasını istediğiniz detayları planlayarak kullanılacak teknik özellikleri belirleyiniz.

#### 2. İŞLEM BASAMAĞI

**Çalışma ortamını hazırlayınız.**

- Atölyede uygulama yaparken iş sağlığı ve güvenliği kurallarına uyunuz.
- Atölye önlüğünüzü giyiniz.
- Masa örtünüzü seriniz.
- Zamanı verimli kullanınız.

#### 3. İŞLEM BASAMAĞI

**Kitap ayracı model tasarımını araştırmanıza uygun olarak çiziniz.**

- Kitap ayracı modelinizi tasarlayınız (Görsel 1.114).



Görsel 1.114: Tasarım

# 1. ÖĞRENME BİRİMİ - TURİSTİK VE HEDİYELİK EŞYALAR

## 4. İŞLEM BASAMAĞI

Tasarıma uygun malzemeleri hazırlayınız.

- Kalp ataş kitap ayracı için gerekli olan araç gereci hazırlayınız (Görsel 1.115).



Görsel 1.115: Araç gereç

## 5. İŞLEM BASAMAĞI

Tasarıma uygun kalıp hazırlayınız.

- Modele uygun kalıp hazırlayınız (Görsel 1.116).
- Kalıbın uzunluğunu 5 cm olarak hesaplamaya özen gösteriniz.



Görsel 1.116: Kalp kitap ayracı kalıbı

## 6. İŞLEM BASAMAĞI

Kalıbı kumaş keçe üzerine uygulayınız.

- Kestiğiniz kalp kalıbını kumaş keçe üzerine yerleştirip, iğneleyerek kalıbın çevresini kalemle çiziniz (Görsel 1.117, 1.118).
- Kalıplarınızı sık aralıklarla çizerek kumaşınızı ekonomik kullanmaya özen gösteriniz.
- Keçelerin aynı kalınlıkta olmasına özen gösteriniz.



Görsel 1.117: Kalıpları kumaşa uygulama

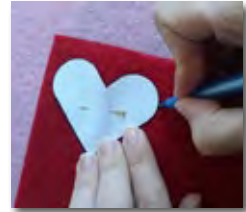

Görsel 1.118: Kalıpları kumaşa uygulama

## 7. İŞLEM BASAMAĞI

Keçe kumaş üzerine çizilen kalıpları kesiniz.

- Kalp kalıbına uygun 2 adet kırmızı keçe kesiniz (Görsel 1.119).
- Kalp için farklı renkte kumaş keçe de kullanabilirsiniz.
- Ön ve arka parçayı farklı renkte keçeden yapabilirsiniz.



Görsel 1.119: Kumaşın kesimi

## 8. İŞLEM BASAMAĞI

Süsleme tekniklerini uygulayınız.

- Basit nakış iğne süsleme tekniklerini uygulayarak yeşil iplikle 3 adet çiçek sapı yapınız (Görsel 1.120, 1.121).



**Görsel 1.120:** Kitap ayracını süsleme



**Görsel 1.121:** Kitap ayracını süsleme

- Düğmelerinizi işlediğiniz çiçek sapları üzerine gelecek şekilde dikiyorsunuz (Görsel 1.122, 1.123).
- Dilediğiniz renkte düğme kullanabilirsiniz.



**Görsel 1.122:** Kitap ayracını süsleme



**Görsel 1.123:** Kitap ayracını süsleme

- İşlediğiniz çiçek saplarına basit nakış iğne tekniklerini kullanarak yeşil iplikle çiçek dalları yapınız (Görsel 1.124).
- İşlediğiniz çiçek saplarının birleşim yeri üzerine somon rengi iplikle fiyonk işleyiniz (Görsel 1.125).



**Görsel 1.124:** Kitap ayracını süsleme



**Görsel 1.125:** Kitap ayracını süsleme

- Kesilen ikinci kalıp üzerine ataş yerleştirip dikiyorsunuz (Görsel 1.126).
- Ayracın arkasını temiz görünmesi için dikme işlemi yaparken iğneyi kumaş keçenin arasına batırmaya özen gösteriniz.
- Ayracınızın kişiye özel hâle gelmesini isterseniz, arka parçanın dış yüzüne basit nakış iğne teknikleriyle isim yazabilirsiniz.

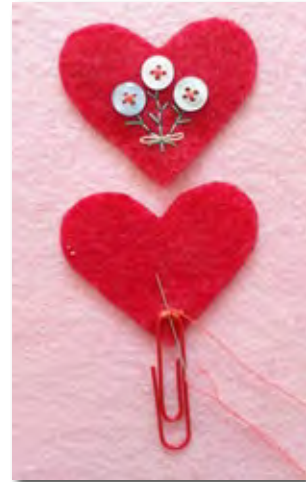

**Görsel 1.126:** Kitap ayracını süsleme

## 9. İŞLEM BASAMAĞI

Kesilen kalıpları dikiş tekniklerine uygun dikişiniz.

- Süslemesini yaptığınız ve ataş diktığınız iki parçayı üst üste getiriniz (Görsel 1.127).
- Parçaları oyulgama dikişiyle birleştiriniz (Görsel 1.128, 1.129).
- Her iki parçayı da diktığınızden emin olunuz.



Görsel 1.127: Kumaşın dikimi

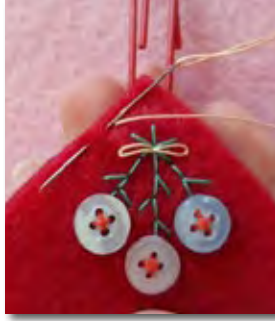

Görsel 1.128: Kumaşın dikimi

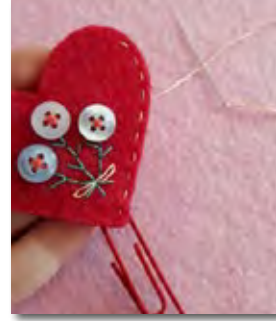

Görsel 1.129: Kumaşın dikimi

## 10. İŞLEM BASAMAĞI

Son kontrol işlemlerini uygulayınız.

- Dikiş ipliklerini temizleyiniz (Görsel 1.130).
- Kullandığınız malzemelerin uyumlu olmasına dikkat ediniz.
- Kalan keçe ve iplik parçalarını bir geri dönüşüm kutusunda biriktirebilir, kutuda biriken malzemeleri ihtiyaç durumunda arkadaşlarınızla kullanabilirsiniz.
- Çalışma alanını temiz ve düzenli bırakınız.

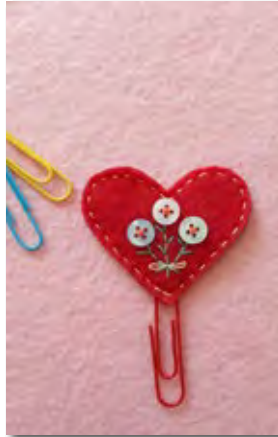

Görsel 1.130: Kitap ayracı modeli



### 1.3. UYGULAMA - KEÇE KİTAP AYRACI DERECELENDİRME ÖLÇEĞİ

SINIF	NUMARA	ÖĞRENCİNİN ADI-SOYADI	DEĞERLENDİRME PUANI

1.3. uygulamanın değerlendirilmesi verilen ölçütlere göre yapılacaktır.  
1 (başlangıç düzeyinde), 2 (geliştirilmeli), 3 (orta), 4 (iyi), 5 (çok iyi)

ÖLÇÜTLER		DERECE				
		1	2	3	4	5
<b>A) HAZIRLIK</b>						
1	Turistik ve hediyelik eşya ürün araştırması yaptı.					
2	Çalışma ortamını ve malzemelerini hazırladı.					
3	Model tasarımı yaptı.					
<b>B) EDİNİLEN BİLGİLERİ BECERİYE DÖNÜŞTÜRME</b>						
4	Modele uygun kalıp hazırladı.					
5	Kalıbı kumaşa uyguladı.					
6	Kumaş keçe üzerine çizilen kalıpları kesti.					
7	Kestiği kalıpları modele uygun dikti.					
8	Model üzerinde süsleme tekniklerini uyguladı.					
9	Son kontrol işlemlerini yaptı.					
<b>C) BEKLENEN DAVRANIŞ</b>						
10	Zamanı verimli kullandı.					
11	Temiz ve düzenli çalıştı.					
		<b>SÜTUN TOPLAMLARI</b>				
		<b>ÖLÇEK PUANI</b>				

DEĞERLENDİRME PUANI=[(Ölçek PuanıX100)/55]

Değerlendirme sonucunda 100 üzerinden 70 ve üzeri bir puan almanız başarılı bir performans sergilediğiniz anlamına gelmektedir. Ölçütlerdeki eksikliklerinizi tamamlayınız.

## DİKKAT



Bu bölümde, öğrenme birimleri kapsamında edineceğiniz bilgi ve becerileri içeren farklı magnet uygulamaları sunulmuştur. Uygulamalarda belirtilen süreleri göz önünde bulundurup istediğiniz uygulamayı seçerek yapınız.

## 1.4. UYGULAMA

### GERİ DÖNÜŞÜM MALZEMELERİYLE ŞAPKA MAGNET YAPIMI

**Yönerge:** Bu uygulamada sizden geri dönüşüm malzemeleriyle şapka magneti yapmanız beklenmektedir. Uygulamayı aşağıdaki işlem basamaklarını takip ederek yapınız (Görsel 1.131).

Yapacağınız çalışma, uygulamanın sonunda verilen derecelendirme ölçeğinde yer alan ölçütlere göre değerlendirilecektir. Çalışmanızı yaparken bu ölçütleri dikkate alınız.



Görsel 1.131: Geri dönüşüm malzemeleriyle yapılmış şapka magnet

6 DERS SAATI

### KULLANILACAK ARAÇ GEREÇ

Kumaş keçe, yuvarlak şapka kalıbı, plastik şişe kapağı, atık karton, sıcak silikon tabancası, magnet aparatı, çuval ipi, makas, dikiş ipliği, kâğıt, kalem, cetvel, kurdele ve küçük yapay çiçekler.

### 1. İŞLEM BASAMAĞI

Turistik ve hediyelik eşya ürünlerinin araştırmasını yaparak model tasarımını oluşturunuz.

- Turistik ve hediyelik ürün araştırması yapmak için internetten, kitap ve dergilerden yararlanabilirsiniz.
- Araştırma sonuçlarını dikkate alarak elde ettiğiniz verileri atölye ortamında arkadaşlarınızla paylaşınız.
- Tasarımda ön plana çıkmasını istediğiniz detayları planlayarak kullanılacak teknik özellikleri belirleyiniz.

### 2. İŞLEM BASAMAĞI

Çalışma ortamını hazırlayınız.

- Atölyede uygulama yaparken iş sağlığı ve güvenliği kurallarına uyunuz.
- Atölye önlüğünüzü giyiniz.
- Masa örtünüzü seriniz.
- Zamanı verimli kullanınız.

## 3. İŞLEM BASAMAĞI

Magnet model tasarımını araştırmanıza uygun olarak çiziniz.

- Geri dönüşüm malzemeleriyle şapka magnet modelini tasarlayınız (Görsel 1.132).



Görsel 1.132: Tasarım

## 4. İŞLEM BASAMAĞI

Tasarıma uygun malzemeleri hazırlayınız.

- Araç gerecinizi hazırlayınız (Görsel 1.133).
- Elinizde olan malzemeleri değerlendirerek geri dönüşüme katkı sağlayabilirsiniz.



Görsel 1.133: Araç gereç

## 5. İŞLEM BASAMAĞI

Tasarıma uygun kalıp hazırlayınız.

- Şapka modeline uygun kalıp hazırlayınız (Görsel 1.134).

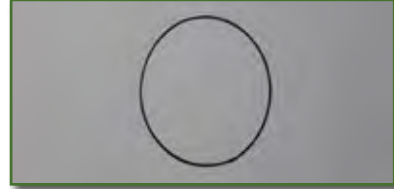

Görsel 1.134: Şapka kalıbı

## 6. İŞLEM BASAMAĞI

Kalıbı modele uygun kesiniz.

- Kestiğiniz kalıbı atık karton üzerine yerleştiriniz ve kalıbın çevresini kalemle çiziniz (Görsel 1.135, 1.136).



Görsel 1.135: Kalıbı kartona uygulama



Görsel 1.136: Kalıbı kartona uygulama

# 1. ÖĞRENME BİRİMİ - TURİSTİK VE HEDİYELİK EŞYALAR

- Atk kartonu kalıba uygun kesiniz (Görsel 1.137).
- Atk karton kalıbını kullanarak bir adet kumaş keçe kesiniz (Görsel 1.138).



Görsel 1.137: Atk karton kesimi



Görsel 1.138: Kumaş keçe kesimi

## 7. İŞLEM BASAMAĞI

Geri dönüşüm şapka magnet modelini yapınız.

- Plastik su şişesi kapağının üzerine ve ortasına sıcak silikon sıkınız (Görsel 1.139).
- Çuval ipini spiral şeklinde, dönerek yapıştırınız (Görsel 1.140).
- Kapağın üstü bitince yanlarına sıcak silikon sürerek ipi yapıştırma işlemine devam ediniz (Görsel 1.141).



Görsel 1.139: Şapka modeli yapımı



Görsel 1.140: Şapka modeli yapımı

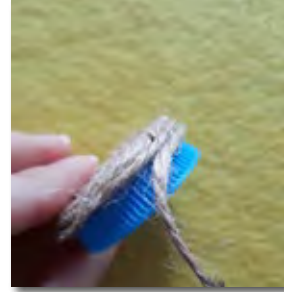

Görsel 1.141: Şapka modeli yapımı

- Atk kartondan kestiğiniz kalıbın üzerine ipi yapıştırmaya devam ediniz (Görsel 1.142, 1.143, 1.144).



Görsel 1.142: Şapka modeli yapımı



Görsel 1.143: Şapka modeli yapımı



Görsel 1.144: Şapka modeli yapımı

## 8. İŞLEM BASAMAĞI

Süsleme tekniklerini uygulayınız.

- Süsleme malzemelerinizi hazırlayınız (Görsel 1.145).
- Şapkanın etrafına önce kurdele sarınız sonra kurdelenin üzerine küçük yapay çiçeklerinizi yapıştırınız (Görsel 1.146, 1.147).
- Farklı süsleme malzemeleri de tercih edebilirsiniz.
- Küçük yapay çiçek yerine boncuk da kullanabilirsiniz.



Görsel 1.145: Magneti süsleme



Görsel 1.146: Magneti süsleme



Görsel 1.147: Magneti süsleme

- Kestiğiniz kumaş kalıbını atk kartonun arkasına yapıştırınız (Görsel 1.148).
- Kumaşın üzerine magnet aparatını yapıştırınız (Görsel 1.149).



Görsel 1.148: Magnet aparatı yapıştırma işlemi



Görsel 1.149: Magnet aparatı yapıştırma işlemi

## 9. İŞLEM BASAMAĞI

Son kontrol işlemlerini uygulayınız.

- Geri dönüşüm malzemeleriyle şapka magnet modeline son şeklini veriniz (Görsel 1.150).
- Yapıştırıcı kalıntılarını temizleyiniz.
- Süsleme malzemelerinin uyumlu olmasına özen gösteriniz.
- Atk karton ve plastik su şişesi kapaklarını kullanarak yaptığınız magnetleri sevdiğinizinize hediye edebilirsiniz.
- Kalan keçe ve iplik parçalarını, bir geri dönüşüm kutusunda biriktirebilir, ihtiyaç durumunda kutuda biriken malzemeleri arkadaşlarınızla kullanabilirsiniz.
- Çalışma alanını temiz ve düzenli bırakınız.



Görsel 1.150: Geri dönüşüm malzemeleriyle şapka magnet modeli



## 1.4. UYGULAMA - GERİ DÖNÜŞÜM MALZEMELERİYLE ŞAPKA MAGNET YAPIMI DERECELENDİRME ÖLÇEĞİ

SINIF	NUMARA	ÖĞRENCİNİN ADI-SOYADI	DEĞERLENDİRME PUANI

1.4. uygulamanın değerlendirilmesi verilen ölçütlere göre yapılacaktır.  
1 (başlangıç düzeyinde), 2 (geliştirilmeli), 3 (orta), 4 (iyi), 5 (çok iyi)

ÖLÇÜTLER		DERECE				
		1	2	3	4	5
<b>A) HAZIRLIK</b>						
1	Turistik ve hediyelik eşya ürün araştırması yaptı.					
2	Çalışma ortamını ve malzemelerini hazırladı.					
3	Model tasarımı yaptı.					
<b>B) EDİNİLEN BİLGİLERİ BECERİYE DÖNÜŞTÜRME</b>						
4	Modele uygun kalıp hazırladı.					
5	Kalıbı atık kâğıda ve kumaş keçeğe uyguladı.					
6	Atık kâğıt ve kumaş keçe üzerine çizilen kalıpları kesti.					
7	Modeli tekniğe uygun olarak çalıştı.					
8	Model üzerinde süsleme tekniklerini uyguladı.					
9	Son kontrol işlemleri yaptı.					
<b>C) BEKLENEN DAVRANIŞ</b>						
10	Zamanı verimli kullandı.					
11	Temiz ve düzenli çalıştı.					
		<b>SÜTUN TOPLAMLARI</b>				
		<b>ÖLÇEK PUANI</b>				

DEĞERLENDİRME PUANI=[(Ölçek PuanıX100)/55]

Değerlendirme sonucunda 100 üzerinden 70 ve üzeri bir puan almanız başarılı bir performans sergilediğinizi anlamına gelmektedir. Ölçütlerdeki eksikliklerinizi tamamlayınız.

## 1.5. UYGULAMA

### ÖRGÜ KAPI SÜSÜ MAGNET YAPIMI

**Yönerge:** Bu uygulamada sizden örgü kapı süsü magnet yapmanız beklenmektedir. Uygulamayı aşağıdaki işlem basamaklarını takip ederek yapınız (Görsel 1.151).

**Yapacağınız çalışma, uygulamanın sonunda verilen derecelendirme ölçeğinde yer alan ölçütlere göre değerlendirilecektir. Çalışmanızı yaparken bu ölçütleri dikkate alınız.**



Görsel 1.151: Örgü kapı süsü magnet modeli

8 DERS SAATI

### KULLANILACAK ARAÇ GEREÇ

Renkli örgü iplikleri, magnet aparatı, yuvarlak plastik halka, sıcak silikon tabancası, 4 mm tığ, makas, dikiş iğnesi, kâğıt ve kalem.

#### 1. İŞLEM BASAMAĞI

**Turistik ve hediyelik eşya ürünlerinin araştırmasını yaparak model tasarımını oluşturunuz.**

- Turistik ve hediyelik ürün araştırması yapmak için internetten, kitap ve dergilerden yararlanabilirsiniz.
- Araştırma sonuçlarınızı dikkate alarak elde ettiğiniz verileri atölye ortamında arkadaşlarınızla paylaşınız.
- Tasarımda ön plana çıkmasını istediğiniz detayları planlayarak kullanılacak teknik özellikleri belirleyiniz.

#### 2. İŞLEM BASAMAĞI

**Çalışma ortamını hazırlayınız.**

- Atölyede uygulama yaparken iş sağlığı ve güvenliği kurallarına uyunuz.
- Atölye önlüğünüzü giyiniz.
- Masa örtünüzü seriniz.
- Örgü şemanızı bir kâğıda yazmanız işlem sıralarını takip etmenizi kolaylaştıracaktır.
- Zamanı verimli kullanınız.

#### 3. İŞLEM BASAMAĞI

**Örgü magnet model tasarımını araştırmanıza uygun çiziniz.**

- Örgü magnet modelinizi tasarlayınız (Görsel 1.152).



Görsel 1.152: Tasarım

# 1. ÖĞRENME BİRİMİ - TURİSTİK VE HEDİYELİK EŞYALAR

## 4. İŞLEM BASAMAĞI Tasarıma uygun malzemeleri hazırlayınız.

- Örgü kapı süsü magnet modelinize uygun araç gerecinizi hazırlayınız (Görsel 1.153).
- Verimli çalışabilmek ve zamanı verimli kullanmak için malzemelerinizi eksiksiz getirmeye özen gösteriniz.



Görsel 1.153: Araç gereç

## 5. İŞLEM BASAMAĞI Tasarıma uygun şema hazırlayınız.

- Modele uygun örgü şeması hazırlayınız.

SEMBOLLER
X: Sık İğne
A: Artırma
HDC: Tekli Tırabzan
HDC: Tekli Tırabzan Artırma
CC: İlmek Kaydırma
ZN: Zincir

### ÖRGÜ KAKTÜS KİTAP AYRACI MODELİ ÇİÇEK ŞEMASI

1	ZN
2	30X, CC
3	ZN, 30HDC, HDCA, CC
4	(3ZN)* 30CC

## 6. İŞLEM BASAMAĞI Örgü kapı süsü modelini tığ örgü tekniklerine uygun örünüz.

- Örgü kapı süsü magnet şemasının 1. işlem sırasına göre yeşil iplikle zincir yapınız (Görsel 1.154).



Görsel 1.154: Zincir yapımı

- Plastik halkanızı zincirin altına gelecek şekilde elinize yerleştiriniz (Görsel 1.155).



Görsel 1.155: Halkanın etrafını örme işlemi

- Tığınızı plastik halka içinden geçirerek tığ üzerine iplik alınız (Görsel 1.156, 1.157).



**Görsel 1.156:** Halka etrafını örme işlemi



**Görsel 1.157:** Halka etrafını örme işlemi

- Tığ üzerine yine iplik alarak oluşan iki ilmek içirisinden tığı geçirin (Görsel 1.158).
- Örgü şemasının 2. işlem sırasına göre plastik halka arada kalacak şekilde sık iğne örmeye başlayınız (Görsel 1.159).



**Görsel 1.158:** Halka etrafını örme işlemi



**Görsel 1.159:** Halka etrafını örme işlemi

- Plastik halkaya 30 adet sık iğne yaptıktan sonra halkanın yanındaki sık iğneye ilmek kaydırma yapınız (Görsel 1.160).
- Plastik halkanızın büyüklüğüne göre sık iğnelerinizi artırabilirsiniz.
- 3. işlem sırasına göre bir adet zincir yapınız (Görsel 1.161).



**Görsel 1.160:** Halka etrafını örme işlemi



**Görsel 1.161:** Halka etrafını örme işlemi

- 3. işlem sırasına göre sadece yanlarda birer adet tekli trızban artırma yaparak tüm sık iğnelerinizi üzerine tekli trızban örünüz (Görsel 1.162).
- Tüm sık iğnelerinizi ördükten sonra yanındaki sık iğneyi ilmek kaydırma yaparak birleştiriniz (Görsel 1.163).



**Görsel 1.162:** Halka etrafını örme işlemi



**Görsel 1.163:** Halka etrafını örme işlemi

- Herhangi bir sık iğne üzerine beyaz iplikle 3 adet zincir örünüz (Görsel 1.164).
- Ördüğünüz 3 adet zincire aynı sık iğne içine tığı batırarak sık iğne yapınız (Görsel 1.165).



**Görsel 1.164:** Halka etrafını örme işlemi



**Görsel 1.165:** Halka etrafını örme işlemi

- İşlem basamaklarını tekrarlayıp halka etrafını öreerek ilmek kaydırma yapınız (Görsel 1.166).



**Görsel 1.166:** Halka etrafını örme işlemi

# 1. ÖĞRENME BİRİMİ - TURİSTİK VE HEDİYELİK EŞYALAR

## 7. İŞLEM BASAMAĞI

Süsleme tekniklerini uygulayınız.

- Süsleme tekniklerini basit nakış iğne teknikleriyle uygulayınız (Görsel 1.167).
- Dikiş iğnesine geçirdiğiniz kırmızı ipliği uç kısmına düğüm atmadan, örgünüzün ortasından arkaya geçirin (Görsel 1.168).



Görsel 1.167: Örgü kapı süsü magnet süsleme



Görsel 1.168: Örgü kapı süsü magnet süsleme

- Oyulgama tekniği ile halkanızın etrafını dikiş (Görsel 1.169).



Görsel 1.169: Örgü kapı süsü magnet süsleme

- Oyulgama dikişi yaptığınız halkanızın başlangıç yerinden kalan ipliklerinizi çıkarınız (Görsel 1.170).
- Kalan ipliklerinizin uçlarını fiyonk yaparak düğümleyiniz (Görsel 1.171).



Görsel 1.170: Örgü kapı süsü magnet



Görsel 1.171: Örgü kapı süsü magnet

- Örgü kapı süsünüzün arka kısmına sıcak silikon sıkarak magnet aparatını yapıştırınız (Görsel 1.172).



Görsel 1.172: Örgü kapı süsü magnet süsleme

## 8. İŞLEM BASAMAĞI

Son kontrol işlemlerini uygulayınız.

- Örgü kapı süsü magnet modeline son şeklini veriniz (Görsel 1.173).
- Dikiş ipliklerini temizleyiniz.
- Kalan ipliklerinizi sağlamlaştırıp kesiniz.
- Yapıştırıcı kalıntıları temizleyiniz.
- İplik kalınlığınıza göre tığ tercih ediniz.
- Örgü şemasındaki işlem sıralarına göre ördüğünüzden emin olunuz.
- Uyguladığınız çalışmayı, kapı süsü üzerine basit nakış iğne teknikleriyle isim işleyerek kişiye özel hâle getirebilir ve sevdiklerinize hediye edebilirsiniz.
- Çalışma alanını temiz ve düzenli bırakınız.



Görsel 1.173: Örgü kapı süsü magnet modeli



### 1.5. UYGULAMA - ÖRGÜ KAPI SÜSÜ MAGNET YAPIMI DERCELENDİRME ÖLÇEĞİ

SINIF	NUMARA	ÖĞRENCİNİN ADI-SOYADI	DEĞERLENDİRME PUANI

1.5. uygulamanın değerlendirilmesi verilen ölçütlere göre yapılacaktır.  
1 (başlangıç düzeyinde), 2 (geliştirilmeli), 3 (orta), 4 (iyi), 5 (çok iyi)

ÖLÇÜTLER		DERECE				
		1	2	3	4	5
<b>A) HAZIRLIK</b>						
1	Turistik ve hediyelik eşya ürün araştırması yaptı.					
2	Çalışma ortamını ve malzemelerini hazırladı.					
3	Model tasarımı yaptı.					
<b>B) EDİNİLEN BİLGİLERİ BECERİYE DÖNÜŞTÜRME</b>						
4	Örgü modele uygun şema hazırladı.					
5	Örgü şemasını modele uyguladı.					
6	Örgü şemasına göre plastik halka etrafını ördü.					
7	Örgü modeline uygun örgü tekniklerini uyguladı.					
8	Model üzerinde süsleme tekniklerini uyguladı.					
9	Son kontrol işlemlerini yaptı.					
<b>C) BEKLENEN DAVRANIŞ</b>						
10	Zamanı verimli kullandı.					
11	Temiz ve düzenli çalıştı.					
<b>SÜTUN TOPLAMLARI</b>						
<b>ÖLÇEK PUANI</b>						

DEĞERLENDİRME PUANI=[(Ölçek PuanıX100)/55]

Değerlendirme sonucunda 100 üzerinden 70 ve üzeri bir puan almanız başarılı bir performans sergilediğiniz anlamına gelmektedir. Ölçütlerdeki eksikliklerinizi tamamlayınız.

## 1.6. UYGULAMA BEBEK ARABASI MAGNET YAPIMI

**Yönerge:** Bu uygulamada sizden bebek arabası magnet yapmanız beklenmektedir. Uygulamayı aşağıdaki işlem basamaklarını takip ederek yapınız (Görsel 1.174).

**Yapacağınız çalışma, uygulamanın sonunda verilen derecelendirme ölççeğinde yer alan ölçütlere göre değerlendirilecektir. Çalışmanızı yaparken bu ölçütleri dikkate alınız.**



Görsel 1.174: Bebek arabası magnet modeli

6 DERS SAATI

### KULLANILACAK ARAÇ GEREÇ

Bebek arabası kalıbı, kumaş keçe, 2 adet düğme, tül, boru boncuk, makas, kurdele, sutaşı kurdele, işleme iplikleri, iğne, toplu iğne, sıcak silikon tabancası, magnet aparatı ve süsleme tülü.

#### 1. İŞLEM BASAMAĞI

**Turistik ve hediyelik eşya ürünlerinin araştırmasını yaparak model tasarımını oluşturunuz.**

- Turistik ve hediyelik ürün araştırması yapmak için internetten, kitap ve dergilerden yararlanabilirsiniz.
- Araştırma sonuçlarını dikkate alarak elde ettiğiniz verileri atölye ortamında arkadaşlarınızla paylaşınız.
- Tasarımda ön plana çıkmasını istediğiniz detayları planlayarak kullanılacak teknik özellikleri belirleyiniz.

#### 2. İŞLEM BASAMAĞI

**Çalışma ortamını hazırlayınız.**

- Atölyede uygulama yaparken iş sağlığı ve güvenliği kurallarına uyunuz.
- Atölye önlüğünüzü giyiniz.
- Masa örtünüzü seriniz.
- Zamanı verimli kullanınız.

#### 3. İŞLEM BASAMAĞI

**Bebek arabası magnet model tasarımını araştırmanıza uygun olarak çiziniz.**

- Bebek arabası magnet modelinizi tasarlayınız (Görsel 1.175).

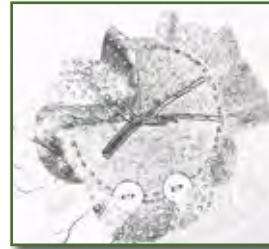

Görsel 1.175: Tasarım

## 4. İŞLEM BASAMAĞI

Tasarıma uygun malzemeleri hazırlayınız.

- Araç gerecinizi bebek arabası magnet modeline uygun olarak hazırlayınız (Görsel 1.176).
- Malzemeleri satın alırken pazar/piyasa araştırması yaparak ekonomik olmaya özen gösteriniz.
- Elinizde olan atık malzemeleri değerlendirerek geri dönüşüme katkı sağlayabilirsiniz.
- Malzemelerinizin düzenli olması için dikiş kutusu ediniz.



Görsel 1.176: Araç gereç

## 5. İŞLEM BASAMAĞI

Tasarıma uygun kalıp hazırlayınız.

- Bebek arabası modeline uygun kalıp hazırlayınız (Görsel 1.177).



Görsel 1.177: Bebek arabası kalıbı

## 6. İŞLEM BASAMAĞI

Kalıbı kumaş keçe üzerine uygulayınız.

- Kestiğiniz kalıbı kumaş keçe üzerine yerleştirerek kalıbın çevresini kalemle çiziniz (Görsel 1.178, 1.179).



Görsel 1.178: Kalıbı kumaş keçe üzerine uygulama



Görsel 1.179: Kalıbı kumaş keçe üzerine uygulama

## 7. İŞLEM BASAMAĞI

Kumaş keçe üzerine çizilen kalıpları kesiniz.

- Bebek arabası kalıbına uygun 2 adet kumaş keçe kesiniz (Görsel 1.180).



Görsel 1.180: Kumaş keçe kesimi

## 8. İŞLEM BASAMAĞI

Bebek arabası magnet modelini yapınız.

- Kestiğiniz bebek arabası kalıbı üzerine sıcak silikon sıkarak sutaşı kurdeleyi yapıştırınız (Görsel 1.181, 1.182).



Görsel 1.181: Bebek arabası magnet yapımı



Görsel 1.182: Bebek arabası magnet yapımı

- Kumaş keçe bebek arabası modelinin alt tarafına düğmeleri dikiyorsunuz (Görsel 1.183).
- Bebek arabası kalıbının üzerine boru boncukları dikiyorsunuz (Görsel 1.184, 1.185, 1.186).



Görsel 1.183: Bebek arabası magnet yapımı



Görsel 1.184: Bebek arabası magnet yapımı



Görsel 1.185: Bebek arabası magnet yapımı



Görsel 1.186: Bebek arabası magnet yapımı

## 9. İŞLEM BASAMAĞI

Süsleme tekniklerini uygulayınız.

- Süsleme malzemelerinizi hazırlayınız.
- Kurdeleden fiyonk yaparak bebek arabası kalıbının üstüne yapıştırınız (Görsel 1.187).
- Kestiğiniz diğer bebek arabası kalıbını süslediğiniz kalıbın altına yerleştiriniz (Görsel 1.188).



Görsel 1.187: Bebek arabası magnet süsleme



Görsel 1.188: Bebek arabası magnet süsleme

- Bebek arabası kalıbı etrafına oyulgama dikişi yapınız (Görsel 1.189, 1.190).
- Dikme işlemi sırasında her iki parçayı da diktığınızden emin olunuz.
- Kaymaması için kalıpları toplu iğneyle birbirine iğneleyebilirsiniz.



Görsel 1.189: Bebek arabası magnet süsleme



Görsel 1.190: Bebek arabası magnet süsleme

- Süsleme tülüne elinizle şekil vererek tülün üzerine bebek arabası kalıbını ve magnet aparatını sıcak silikon yardımıyla yapıştırınız (Görsel 1.191, 1.192).



Görsel 1.191: Magnet aparatını yapıştırma işlemi



Görsel 1.192: Magnet aparatını yapıştırma işlemi

## 10. İŞLEM BASAMAĞI

Son kontrol işlemlerini uygulayınız.

- Bebek arabası magnet modeline son şeklini veriniz (Görsel 1.193).
- Yapıştırıcı kalıntıları temizleyiniz.
- Kalan ipliklerinizi sağlamlaştırıp kesiniz.
- Süsleme malzemelerinin uyumlu olmasına özen gösteriniz.
- Çalışma alanını temiz ve düzenli bırakınız.



Görsel 1.193: Bebek arabası magnet modeli



### 1.6. UYGULAMA - BEBEK ARABASI MAGNET YAPIMI DERECELENDİRME ÖLÇEĞİ

SINIF	NUMARA	ÖĞRENCİNİN ADI-SOYADI	DEĞERLENDİRME PUANI

1.6. uygulamanın değerlendirilmesi verilen ölçütlere göre yapılacaktır.  
1 (başlangıç düzeyinde), 2 (geliştirilmeli), 3 (orta), 4 (iyi), 5 (çok iyi)

ÖLÇÜTLER	DERECE				
	1	2	3	4	5
<b>A) HAZIRLIK</b>					
1	Turistik ve hediyelik eşya ürün araştırması yaptı.				
2	Çalışma ortamını ve malzemelerini hazırladı.				
3	Model tasarımı yaptı.				
<b>B) EDİNİLEN BİLGİLERİ BECERİYE DÖNÜŞTÜRME</b>					
4	Modele uygun kalıp hazırladı.				
5	Kalıbı kumaş keçeğe uyguladı.				
6	Kumaş keçe üzerine çizilen kalıpları kesti.				
7	Modeli tekniğe uygun olarak çalıştı.				
8	Model üzerinde süsleme tekniklerini uyguladı.				
9	Son kontrol işlemleri yaptı.				
<b>C) BEKLENEN DAVRANIŞ</b>					
10	Zamanı verimli kullandı.				
11	Temiz ve düzenli çalıştı.				
<b>SÜTUN TOPLAMLARI</b>					
<b>ÖLÇEK PUANI</b>					

DEĞERLENDİRME PUANI=[(Ölçek PuanıX100)/55]

Değerlendirme sonucunda 100 üzerinden 70 ve üzeri bir puan almanız başarılı bir performans sergilediğiniz anlamına gelmektedir. Ölçütlerdeki eksikliklerinizi tamamlayınız.

**DİKKAT**

Bu bölümde, öğrenme birimleri kapsamında edineceğiniz bilgi ve becerileri içeren farklı anahtarlık uygulamaları sunulmuştur. Uygulamalarda belirtilen süreleri göz önünde bulundurup istediğiniz uygulamayı seçerek yapınız.

## 1.7. UYGULAMA

### KEÇE ÇAPA ANAHTARLIK YAPIMI

**Yönerge:** Bu uygulamada sizden farklı dikiş tekniklerini kullanarak anahtarlık modelini yapmanız beklenmektedir. Uygulamayı aşağıdaki işlem basamaklarını takip ederek battaniye dikiş tekniğiyle yapınız (Görsel 1.194).

**Yapacağınız çalışma, uygulamanın sonunda verilen derecelendirme ölçeğinde yer alan ölçütlere göre değerlendirilecektir. Çalışmanızı yaparken bu ölçütleri dikkate alınız.**



Görsel 1.194: Keçe çapa anahtarlık modeli

6 DERS SAATI

### KULLANILACAK ARAÇ GEREÇ

Kumaş keçe, çapa model kalıbı, makas, cetvel, silikon elyaf, dikiş ipliği, dikiş iğnesi, toplu iğne, kâğıt, kalem, kargaburnu, anahtarlık aparatı, renkli boncuklar, metal süsleme aksesuarları, metal zincir ve halka.

#### 1. İŞLEM BASAMAĞI

**Turistik ve hediyelik eşya ürünlerinin araştırmasını yaparak model tasarımını oluşturunuz.**

- Turistik ve hediyelik ürün araştırması yapmak için internetten, kitap ve dergilerden yararlanabilirsiniz.
- Araştırma sonuçlarınızı dikkate alarak elde ettiğiniz verileri atölye ortamında arkadaşlarınızla paylaşınız.
- Tasarımda ön plana çıkmasını istediğiniz detayları planlayarak kullanılacak teknik özellikleri belirleyiniz.

#### 2. İŞLEM BASAMAĞI

**Çalışma ortamını hazırlayınız.**

- Atölyede uygulama yaparken iş sağlığı ve güvenliği kurallarına uyunuz.
- Atölye önlüğünüzü giyiniz.
- Masa örtünüzü seriniz.
- Zamanı verimli kullanınız.

# 1. ÖĞRENME BİRİMİ - TURİSTİK VE HEDİYELİK EŞYALAR

## 3. İŞLEM BASAMAĞI

Keçe anahtarlık model tasarımını araştırmanıza uygun olarak çiziniz.

- Keçe anahtarlık modelinizi tasarlayınız (Görsel 1.195).



Görsel 1.195: Tasarım

## 4. İŞLEM BASAMAĞI

Tasarıma uygun malzemeleri hazırlayınız.

- Keçe çapa anahtarlık modeline uygun araç gereci hazırlayınız (Görsel 1.196).
- Malzemeleri satın alırken pazar/piyasa araştırması yaparak ekonomik olmaya özen gösteriniz.
- Verimli çalışabilmek ve zaman kaybının önüne geçmek için malzemelerinizi eksiksiz getirmeye özen gösteriniz.
- Malzemelerinizin düzenli olması için dikiş kutusu edininiz.



Görsel 1.196: Araç gereç

## 5. İŞLEM BASAMAĞI

Tasarıma uygun kalıp hazırlayınız.

- Modele uygun kalıp hazırlayınız (Görsel 1.197).

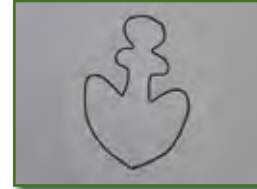

Görsel 1.197: Keçe çapa modeli kalıbı

## 6. İŞLEM BASAMAĞI

Kalıbı kumaşa uygulayınız.

- Kestiğiniz kalıpları kumaş keçe üzerine iğneleyip kalıbın etrafını kalemle çiziniz (Görsel 1.198).
- Kalıplarınızı sık aralıklarla çizerek kumaşınızı ekonomik kullanmaya özen gösteriniz.
- Keçelerin aynı kalınlıkta olmasına dikkat ediniz.



Görsel 1.198: Kalıpları keçe kumaşa uygulama

## 7. İŞLEM BASAMAĞI

Keçe kumaş üzerine çizilen kalıpları kesiniz.

- Kalıba uygun 2 adet keçe kumaşı kesiniz (Görsel 1.199).



Görsel 1.199: Keçe kumaşın kesimi

## 8. İŞLEM BASAMAĞI

Kesilen kalıpları dikiş tekniklerine uygun dikişin.

- Modeli tekniğe uygun dikişin.
- Kestiğiniz kalıpları üst üste getirerek battaniye iğnesi tekniğiyle 1-2 cm açıklık bırakarak dikişin.
- Battaniye dikişinizin daha estetik olması için cetvel ya da mezura yardımıyla iğne yerlerini 1-2 cm aralık oluşturup kurşun kalemle belirlemeye özen gösteriniz.
- Battaniye iğnesi tekniğini uygularken üst üste getirdiğiniz parçaların arasına silikon boncuk elyaf koyup modelinizin etrafını dikişin (Görsel 1.200).



Görsel 1.200: Keçe dikiş

## 9. İŞLEM BASAMAĞI

Süsleme tekniklerini uygulayınız.

- Keçe çapa modelinin üst kısmına ucuna anahtarlık aparatı geçirilmiş, istediğiniz uzunlukta zinciri kargaburnuyla takınız.
- Renkli boncuk ve gümüş aksesuarlarınızı halkalara geçirerek zincirin etrafına takınız (Görsel 1.201).



Görsel 1.201: Keçe anahtarlığı süsleme

## 10. İŞLEM BASAMAĞI

Son kontrol işlemlerini uygulayınız.

- Keçe anahtarlık modeline son şeklini veriniz (Görsel 1.202).
- Dikiş ipliklerini temizleyiniz.
- Süsleme aksesuarlarınızın uyumlu olduğundan emin olunuz.
- Çalışma alanını temiz ve düzenli bırakınız.



Görsel 1.202: Keçe anahtarlık modeli



## 1.7. UYGULAMA - KEÇE ÇAPA ANAHTARLIK YAPIMI DERECELENDİRME ÖLÇEĞİ

SINIF	NUMARA	ÖĞRENCİNİN ADI-SOYADI	DEĞERLENDİRME PUANI

1.7. uygulamanın değerlendirilmesi verilen ölçütlere göre yapılacaktır.  
1 (başlangıç düzeyinde), 2 (geliştirilmeli), 3 (orta), 4 (iyi), 5 (çok iyi)

ÖLÇÜTLER		DERECE				
		1	2	3	4	5
<b>A) HAZIRLIK</b>						
1	Turistik ve hediyelik eşya ürün araştırması yaptı.					
2	Çalışma ortamını ve malzemelerini hazırladı.					
3	Model tasarımı yaptı.					
<b>B) EDİNİLEN BİLGİLERİ BECERİYE DÖNÜŞTÜRME</b>						
4	Modele uygun kalıp hazırladı.					
5	Kalıbı kumaş keçeye uyguladı.					
6	Kumaş keçe üzerine çizilen kalıpları kesti.					
7	Modeli tekniğe uygun çalıştı.					
8	Model üzerine süsleme tekniklerini uyguladı.					
9	Son kontrol işlemlerini yaptı.					
<b>C) BEKLENEN DAVRANIŞ</b>						
10	Zamanı verimli kullandı.					
11	Temiz ve düzenli çalıştı.					
		<b>SÜTUN TOPLAMLARI</b>				
		<b>ÖLÇEK PUANI</b>				

DEĞERLENDİRME PUANI=[(Ölçek PuanıX100)/55]

Değerlendirme sonucunda 100 üzerinden 70 ve üzeri bir puan almanız başarılı bir performans sergilediğinizi anlamına gelmektedir. Ölçütlerdeki eksikliklerinizi tamamlayınız.

## 1.8. UYGULAMA

### MAKROME ANAHTARLIK YAPIMI

**Yönerge:** Bu uygulamada sizden makrome düğüm tekniklerini kullanarak anahtarlık modelini yapmanız beklenmektedir. Uygulamayı aşağıdaki işlem basamaklarını takip ederek yapınız (Görsel 1.203).

**Yapacağınız çalışma, uygulamanın sonunda verilen derecelendirme ölçeğinde yer alan ölçütlere göre değerlendirilecektir. Çalışmanızı yaparken bu ölçütleri dikkate alınız.**

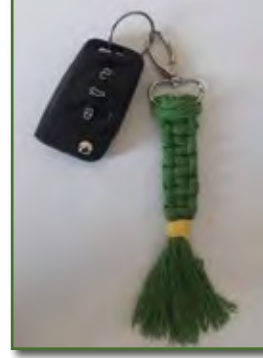

Görsel 1.203: Makrome anahtarlık modeli

### KULLANILACAK ARAÇ GEREÇ

Taranabilir pamuklu makrome ipliği, anahtarlık aparatı, sarı örgü ipi, makas, mezura, para bandı ve tarak.

4 DERS SAATI

#### 1. İŞLEM BASAMAĞI

**Turistik ve hediyelik eşya ürünlerinin araştırmasını yaparak model tasarımını oluşturunuz.**

- Turistik ve hediyelik ürün araştırması yapmak için internetten, kitap ve dergilerden yararlanabilirsiniz.
- Araştırma sonuçlarınızı dikkate alarak elde ettiğiniz verileri atölye ortamında arkadaşlarınızla paylaşınız.
- Tasarımda ön plana çıkmasını istediğiniz detayları planlayarak kullanılacak teknik özellikleri belirleyiniz.

#### 2. İŞLEM BASAMAĞI

**Çalışma ortamını hazırlayınız.**

- Atölyede uygulama yaparken iş sağlığı ve güvenliği kurallarına uyunuz.
- Atölye önlüğünüzü giyiniz.
- Masa örtünüzü seriniz.
- Zamanı verimli kullanınız.

#### 3. İŞLEM BASAMAĞI

**Makrome anahtarlık model tasarımını araştırmanıza uygun olarak çiziniz.**

- Makrome anahtarlık modelinizi tasarlayınız (Görsel 1.204).



Görsel 1.204: Tasarım

## 4. İŞLEM BASAMAĞI Tasarıma uygun malzemeleri hazırlayınız.

- Makrome anahtarlık modeline uygun araç gereci hazırlayınız (Görsel 1.205).



Görsel 1.205: Araç gereç

## 5. İŞLEM BASAMAĞI İplik boylarını makrome düğüm tekniğine uygun hesaplayarak kesiniz.

- İki adet 70 cm makrome iplik kesiniz (Görsel 1.206).



Görsel 1.206: İplik kesimi

## 6. İŞLEM BASAMAĞI Anahtarlık aparatını makrome düğüm tekniklerine uygun geçiriniz.

- Kestiğiniz 70 cm uzunluğunda makrome ipliklerini ortalayınız ve oluşan boşluğun içinden anahtarlık aparatını geçiriniz (Görsel 1.207).
- Anahtarlık aparatı içinden geçirdiğiniz iplik uçlarını, oluşan halka içinden geçiriniz (Görsel 1.208).



Görsel 1.207: İpliği anahtarlık aparatına düğümleme



Görsel 1.208: İpliği anahtarlık aparatına düğümleme

- Anahtarlık aparatını yüzey üzerine para bandıyla sabitleyiniz (Görsel 1.209).
- Bu işlem, makrome düğümlerinizi çalışırken size kolaylık sağlayacaktır.
- Düğümlerinizi oluştururken bir arkadaşınızdan da yardım isteyebilirsiniz.



Görsel 1.209: Anahtarlık aparatını sabitleme

## 7. İŞLEM BASAMAĞI

Örme işlemi makrome düğüm tekniklerine uygun yapınız.

- Sağ ve soldaki iplikleri, ortada 2 iplik bırakarak ayırınız (Görsel 1.210).
- Sol taraftaki ipliği ortadaki 2 ipliğin üzerine koyunuz (Görsel 1.211).



Görsel 1.210: Kare düğüm yapılışı



Görsel 1.211: Kare düğüm yapılışı

- Sağ taraftaki ipliği üste alınız ve diğer ipliklerin arasından geçirin (Görsel 1.212, 1.213).
- Sağ ve soldaki iplik uçlarını çekerek düğüm yapınız (Görsel 1.214).



Görsel 1.212: Kare düğüm yapımı



Görsel 1.213: Kare düğüm yapımı



Görsel 1.214: Kare düğüm yapımı

- Sağdaki ipliğinizi diğer ipliklerin üzerine koyunuz (Görsel 1.215).
- Sol taraftaki ipliği üste alınız ve diğer ipliklerin arasından geçirin (Görsel 1.216, 1.217).



Görsel 1.215: Kare düğüm yapımı



Görsel 1.216: Kare düğüm yapımı



Görsel 1.217: Kare düğüm yapımı

- Sağdaki ve soldaki iplik uçlarını çekerek düğüm yapınız (Görsel 1.218).
- Örgünüz 6 cm olana kadar işlem sırasını tekrarlayıp kare düğüm yapmaya devam ediniz (Görsel 1.219, 1.220).



Görsel 1.218: Kare düğüm yapımı



Görsel 1.219: Kare düğüm yapımı



Görsel 1.220: Kare düğüm ölçümü





### 1.8. UYGULAMA - MAKROME ANAHTARLIK YAPIMI DERECELENDİRME ÖLÇEĞİ

SINIF	NUMARA	ÖĞRENCİNİN ADI-SOYADI	DEĞERLENDİRME PUANI

1.8. uygulamanın değerlendirilmesi verilen ölçütlere göre yapılacaktır.  
1 (başlangıç düzeyinde), 2 (geliştirilmeli), 3 (orta), 4 (iyi), 5 (çok iyi)

ÖLÇÜTLER		DERECE				
		1	2	3	4	5
<b>A) HAZIRLIK</b>						
1	Turistik ve hediyelik eşya ürün araştırması yaptı.					
2	Çalışma ortamını ve malzemelerini hazırladı.					
3	Model tasarımı yaptı.					
<b>B) EDİNİLEN BİLGİLERİ BECERİYE DÖNÜŞTÜRME</b>						
4	İplik boylarını makrome düğüm tekniklerine uygun hesapladı.					
5	Anahtarlık aparatını makrome düğüm tekniklerine uygun geçirdi.					
6	Örme işlemini makrome düğüm tekniklerine uygun yaptı.					
7	Modeli tekniğe uygun çalıştı.					
8	Model üzerine süsleme tekniklerini uyguladı.					
9	Son kontrol işlemlerini yaptı.					
<b>C) BEKLENEN DAVRANIŞ</b>						
10	Zamanı verimli kullandı.					
11	Temiz ve düzenli çalıştı.					
		<b>SÜTUN TOPLAMLARI</b>				
		<b>ÖLÇEK PUANI</b>				

DEĞERLENDİRME PUANI=[(Ölçek PuanıX100)/55]

Değerlendirme sonucunda 100 üzerinden 70 ve üzeri bir puan almanız başarılı bir performans sergilediğiniz anlamına gelmektedir. Ölçütlerdeki eksikliklerinizi tamamlayınız.

## 1.9. UYGULAMA DERİ ANAHTARLIK YAPIMI

**Yönerge:** Bu uygulamada sizden basit dikiş tekniklerini kullanarak deri anahtarlık modelini yapmanız beklenmektedir. Uygulamayı aşağıdaki işlem basamaklarını takip ederek yapınız (Görsel 1.229).

**Yapacağınız çalışma, uygulamanın sonunda verilen derecelendirme ölçüğünde yer alan ölçütlere göre değerlendirilecektir. Çalışmanızı yaparken bu ölçütleri dikkate alınız.**

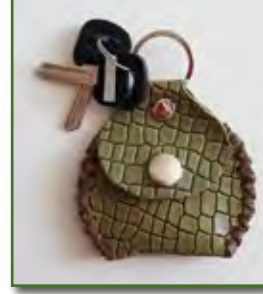

Görsel 1.229: Deri anahtarlık modeli

8 DERS SAATİ

### KULLANILACAK ARAÇ GEREÇ

Kösele deri, anahtarlık aparatı, mumlu ip, dikiş iğnesi, cetvel, çarklı zımba, perçin aparatı, açma kapama aparatı, kalem, anahtarlık kalıbı, deri kesim bıçağı ve biz aparatı.

#### 1. İŞLEM BASAMAĞI

**Turistik ve hediyelik eşya ürünlerinin araştırmasını yaparak model tasarımını oluşturunuz.**

- Turistik ve hediyelik ürün araştırması yapmak için internetten, kitap ve dergilerden yararlanabilirsiniz.
- Araştırma sonuçlarını dikkate alarak elde ettiğiniz verileri atölye ortamında arkadaşlarınızla paylaşınız.
- Tasarımda ön plana çıkmasını istediğiniz detayları planlayarak kullanılacak teknik özellikleri belirleyiniz.

#### 2. İŞLEM BASAMAĞI

**Çalışma ortamını hazırlayınız.**

- Atölyede uygulama yaparken iş sağlığı ve güvenliği kurallarına uyunuz.
- Atölye önlüğünüzü giyiniz.
- Masa örtünüzü seriniz.
- Zamanı verimli kullanınız.

#### 3. İŞLEM BASAMAĞI

**Deri anahtarlık model tasarımını araştırmanıza uygun olarak çiziniz.**

- Deri anahtarlık modelinizi tasarlayınız (Görsel 1.230).



Görsel 1.230: Tasarım

## 4. İŞLEM BASAMAĞI

Tasarıma uygun malzemelerinizi hazırlayınız.

- Deri anahtarlık modeline uygun araç gereci hazırlayınız (Görsel 1.231).
- Malzemeleri satın alırken pazar/piyasa araştırması yaparak ekonomik olmaya özen gösteriniz.



Görsel 1.231: Araç gereç

## 5. İŞLEM BASAMAĞI

Tasarımınıza uygun kalıp hazırlayınız.

- Modele uygun kalıp hazırlayınız (Görsel 1.232).



Görsel 1.232: Deri anahtarlık model kalıbı

## 6. İŞLEM BASAMAĞI

Kalıbı deriye uygulayınız.

- Kestiğiniz kalıbı kösele deri üzerine yerleştirerek kalıbın çevresini kalemle çiziniz (Görsel 1.233, 1.234).

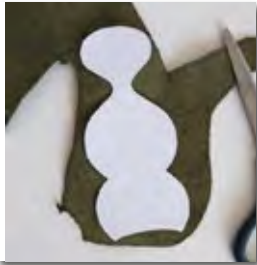

Görsel 1.233: Kalıbı kösele deriye uygulama

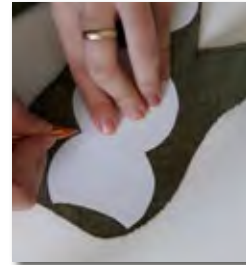

Görsel 1.234: Kalıbı kösele deriye uygulama

# 1. ÖĞRENME BİRİMİ - TURİSTİK VE HEDİYELİK EŞYALAR

## 7. İŞLEM BASAMAĞI

Kösele deri üzerine çizilen kalıpları kesiniz.

- Deri anahtarlık model kalıbını makas ya da deri kesim bıçağıyla kalıp üzerinden kesiniz (Görsel 1.235).
- Çalıştığınız zemine zarar vermemek için deriyi kesme işlemini çalışma matı üzerinde yapmaya özen gösteriniz.



Görsel 1.235: Kösele derinin kesimi

## 8. İŞLEM BASAMAĞI

Dikiş tekniklerine uygun kesilen kalıpları dikiş yaparsınız.

- Kösele deri anahtarlık kalıbının kenarlarını 5 mm aralıklarla işaretleyiniz (Görsel 1.236).



Görsel 1.236: Ölçü alma

- Kösele deri anahtarlık kalıbının kenarlarında 5 mm aralıklarla işaretlediğiniz yerleri çarklı zımbayla deliniz (Görsel 1.237, 1.238).
- Çarklı zımbayı en küçük delik ayarına getirmeyi unutmayınız.
- Delinen yerlerdeki parçaları biz aparatı kullanarak çıkarabilirsiniz.



Görsel 1.237: Dikiş yerlerini hazırlama



Görsel 1.238: Dikiş yerlerini hazırlama

- Çarklı zımbayla deldiğiniz parçayı arka parça üzerine katlayıp deldiğiniz parçayı kullanarak arka parçanın üzerini işaretleyiniz (Görsel 1.239).
- İşaretlediğiniz yerleri çarklı zımbayla deliniz (Görsel 1.240).



**Görsel 1.239:** Dikiş yerlerini hazırlama



**Görsel 1.240:** Dikiş yerlerini hazırlama

- Çarklı zımba ile deldiğiniz alt ve üst parçayı katlayınız ve mumlu ipe parçalara oyulgama dikişi yapınız (Görsel 1.241, 1.242).
- Mumlu ip yerine işleme iplikleri de kullanabilirsiniz.
- Alt ve üst parçadaki deliklerin üst üste geldiğinden emin olunuz.



**Görsel 1.241:** Deri dikme işlemi



**Görsel 1.242:** Deri dikme işlemi

- Oyulgama dikişi yaptığınız deliklere geri dönüp, yine oyulgama dikişi yaparak çapraz şekil oluşturunuz (Görsel 1.243).
- Dikişinizi çok sıkı ya da çok gevşek yapmayınız.



**Görsel 1.243:** Deri dikme işlemi

- Anahtarlığın diğer kenarına da oyulgama dikişi yapınız (Görsel 1.244, 1.245).



**Görsel 1.244:** Deri dikme işlemi



**Görsel 1.245:** Deri dikme işlemi

## 9. İŞLEM BASAMAĞI

Süsleme tekniklerini uygulayınız.

- Anahtarlık aparatını yerleştiriniz (Görsel 1.246).
- Üstteki parçayı dikilen parçanın üzerine getiriniz ve anahtarlık aparatının altına perçin aparatını takınız (Görsel 1.247).



Görsel 1.246: Deri anahtarlık aparatını takma işlemi



Görsel 1.247: Deri anahtarlık aparatını takma işlemi

- Açma ve kapama aparatını kapak ağızlarına denk gelecek şekilde takınız (Görsel 1.248).
- Açma kapama aparatı yerine çıtçıt da kullanabilirsiniz.
- Perçin ve açma kapama aparatlarını anahtarlık kalıbına takmak için ayakkabı tamir atölyesine gidebilirsiniz.



Görsel 1.248: Deri anahtarlık süsleme

## 10. İŞLEM BASAMAĞI

Son kontrol işlemlerini uygulayınız.

- Deri anahtarlık modeline son şeklini veriniz (Görsel 1.249).
- Deri anahtarlık kalıbını kusursuz kesmeye özen gösteriniz.
- Delik aralık ölçülerini doğru aldığınızdan emin olunuz.
- Mumlu ip kalıntılarını ateşe tutarak ipleri sağlamlaştırınız.
- Kullandığınız malzemelerin uyumlu olduğundan emin olunuz.
- Çalışma alanını temiz ve düzenli bırakınız.



Görsel 1.249: Deri anahtarlık modeli



### 1.9. UYGULAMA - DERİ ANAHTARLIK YAPIMI DERECELENDİRME ÖLÇEĞİ

SINIF	NUMARA	ÖĞRENCİNİN ADI-SOYADI	DEĞERLENDİRME PUANI

1.9. uygulamanın değerlendirilmesi verilen ölçütlere göre yapılacaktır.  
1 (başlangıç düzeyinde), 2 (geliştirilmeli), 3 (orta), 4 (iyi), 5 (çok iyi)

ÖLÇÜTLER		DERECE				
		1	2	3	4	5
<b>A) HAZIRLIK</b>						
1	Turistik ve hediyelik eşya ürün araştırması yaptı.					
2	Çalışma ortamını ve malzemelerini hazırladı.					
3	Model tasarımı yaptı.					
<b>B) EDİNİLEN BİLGİLERİ BECERİYE DÖNÜŞTÜRME</b>						
4	Modele uygun kalıp hazırladı.					
5	Kalıbı deriye uyguladı.					
6	Kösele deri üzerine çizilen kalıpları kesti.					
7	Kesilen kalıpları dikiş tekniklerine uygun dikti.					
8	Model üzerinde süsleme tekniklerini uyguladı.					
9	Son kontrol işlemlerini yaptı.					
<b>C) BEKLENEN DAVRANIŞ</b>						
10	Zamanı verimli kullandı.					
11	Temiz ve düzenli çalıştı.					
		<b>SÜTUN TOPLAMLARI</b>				
		<b>ÖLÇEK PUANI</b>				

DEĞERLENDİRME PUANI=[(Ölçek PuanıX100)/55]

Değerlendirme sonucunda 100 üzerinden 70 ve üzeri bir puan almanız başarılı bir performans sergilediğiniz anlamına gelmektedir. Ölçütlerdeki eksikliklerinizi tamamlayınız.



## 2. ÖĞRENME BİRİMİ KUTLAMA AKSESUARLARI

### KONULAR

- 2.1. KUTLAMA AKSESUARİ ÇEŞİTLERİ
- 2.2. KUTLAMA AKSESUARLARINA UYGUN TASARIM YAPIMI
- 2.3. ÜRÜN ÖLÇÜLENDİRME
- 2.4. TASARIMA UYGUN MALZEME SEÇİMİ
- 2.5. TASARIMA UYGUN ÜRÜNÜ UYGULAMA
- 2.6. SÜSLEME TEKNİKLERİ
- 2.7. KALİTE KONTROL YÖNTEMLERİ

### NELER ÖĞRENECEKSİNİZ?

- Kutlama aksesuar çeşitlerini sıralama
- Gelenek göreneklere göre ürünü araştırarak model tasarımı yapma
- Ürün ölçülendirmesini yapma
- Tasarıma uygun malzeme seçme
- Tasarıma uygun ürün yapma
- Ürün süslemesi yapma
- Son kontrolü yapma







1. Yaşadığınız yöreye özgü kutlama törenlerinde hangi gelenek göreneklere rastlanmaktadır?
2. Bir kutlama töreninde konuklara verilecek hediyelerin belirlenmesinde nelere dikkat edilmelidir?
3. Katıldığınız kutlama törenlerinde size hediye edilen ve hatıra olarak sakladığınız ürünler nelerdir?

### 2.1. AKSESUAR ÇEŞİTLERİ

**Gelenek ve görenek;** toplumları bir araya getiren, medeniyetleri güçlü kılan bilgi, alışkanlık ve davranıştır. Yüzyıllardır yaşayan her toplumda kabul gören gelenek ve görenekler kuşaktan kuşağa aktarılıp, günümüze kadar modern çağla birleşerek varlığını sürdürmeye devam etmiştir. Bu ortak kültürün getirileri toplumların sevinçlerini paylaşmak için düzenlediği özel gün kutlamalarında da varlık göstermektedir.

Özel gün kutlamalarında kullanılan aksesuarlar, özünü kaybetmeden farklılıklar ve değişimler ile geçmişten günümüze taşınmıştır. Nişan, kına gecesi, nikâh, düğün, doğum gibi özel günler aksesuarların sıklıkla tercih edildiği organizasyonlardır (Görsel 2.1).



Görsel 2.1: Kutlama aksesuarları

Özel gün kutlamaları mekân dekorasyonundan ikramlıklara, dağıtılan hediyeliklerden, kullanılacak aksesuara kadar pek çok hazırlığı beraberinde getirir. Kutlama hazırlıklarının en başında aksesuarlar yer alır. Aksesuarlar, bölgeye ve yaşanan şehrin kültürüne göre değişiklik gösterir. Değişen kültürel özellikler, aksesuarlarda kullanılan malzemelerde de farklılığa sebep olur. Kültürel, sosyal ve ekonomik nedenler hem malzeme hem de model çeşitliliğini artırmıştır.

Kutlama aksesuar modeli tasarlanmadan önce ürünle ilgili araştırma yapılır. Model araştırmalarında bölgesel özellikler dikkate alınır ve tasarım, yöreye özgü oluşturulur.

Kına gecesi, nişan, nikâh, düğün, bebek doğumu gibi pek çok kutlamada kullanılan aksesuar modelleri, özel günün anlamına göre farklılık gösterir. Aksesuarlar, özel gün organizasyonuna göre kendi içinde farklı ihtiyaçlardan doğmuştur. Kına gecelerinde kına tepsisi, tacı, mendili; nikâh törenlerinde nikâh şekeri, hediyelikleri, gelin buketi ve tacı gibi kutlamanın ihtiyacına uygun pek çok aksesuar modeli bulunmaktadır.

#### 2.1.1. Kına Gecesi Kutlama Aksesuarları

Kına gecesi, Türk toplumunda çok eski dönemlerden beri varlığını sürdüren geleneksel kutlamalardandır. Modern hayatın getirdiği yenilikler ve eski kültürel alışkanlıkların bir araya gelmesiyle kına gecelerinde kullanılan aksesuarların çeşitliliği artmıştır.

**Kına Gecesi Hediye ve Aksesuarları:** Kına geceleri için tasarlanan pek çok hediye ve aksesuar bulunmaktadır. Kutlama yapılan mekâna göre kına hediyelikleri ve aksesuarları değişiklik gösterir. Kına gecesi kutlamalarında konuklar için en çok tercih edilen hediyeler aşağıda sıralanmıştır.

- Kutu içinde kına hediyeliği (Görsel 2.2)
- Güllü, bereket keseli kına hediyeliği
- Ayna figürlü kına hediyeliği
- Kесе içinde kına hediyeliği
- Oje, ruj, krem vb. kişisel bakım ürünleriyle tasarlanan kına hediyelikleri
- Yüzük, bileklik, küpe vb. takılarla tasarlanan kına hediyelikleri



**Görsel 2.2:** Kutu içinde kına hediyelikleri

**Kına Mumu:** Mumlar, kına gecesinde gelinin eline sürülmek üzere hazırlanan kınanın üzerine koyulur. Kına yakma töreni sırasında nedimelere dağıtılır. Aksesuar olarak mekândaki sehpa ya da masa üzerinde de kullanılabilir. Kına mumları, renkleri ve modelleriyle ortamın dekorasyonuna katkı sağlar (Görsel 2.3).



**Görsel 2.3:** Kına mumu

**Kına Gülleri:** Kına gecesinde gelinin elindeki kınayı kapatmak için tercih edilir. Keçe, kumaş veya yapay güllerden yapılan bu aksesuar, ortasına kına mumu konarak gelinin eline geçirilir. Bu sayede mumun avuç içinde sabit durması sağlanır. Birbirinden farklı renk ve modellerde üretilmektedir.



**Görsel 2.4:** Kumaş kaplama kına sepeti

**Kına Sepeti:** Kına hediyelik ve çerezlerinin konuklara kolaylıkla dağıtılabilmesi için kullanılan sepettir. Gece nin tarzına uygun süslerle tasarlanır. Genellikle kırmızı, bordo, beyaz ve yeşil renkte olur. Kına gecesi dışında nişan, düğün, sünnet, doğum günü gibi farklı kutlamalarda da kullanılabilir (Görsel 2.4).

## 2. ÖĞRENME BİRİMİ - KUTLAMA AKSESUARLARI

**Kına Tepsisi:** İçine gelinin eline sürülecek kınanın konduğu süslü tepsidir (Görsel 2.5). Kına sürme işleminde kolaylık sağlar. Tepsinin üstünde kınanın koyulacağı bir kap bulunur. Bu kap tepsinin tam ortasına yerleştirilir. Kına tepsisi süslemeleri gelinin kına kıyafetine uygun renklerde seçilir. Süs malzemelerinde genellikle bordo, kırmızı, beyaz ve yeşil renkler tercih edilir. Sünnet kınalarında ise yeşil, mavi, mor, lacivert renkler daha çok kullanılır. Kına tepsisi ve sepeti, malzemesi ve modeliy-le aynı özelliklerde tasarlanabilir.



Görsel 2.5: Kına tepsisi

**Kına Gecesi Gelin Tacı:** Gelin ve nedimelerin taç takması kına kutlamalarında gelenek hâline gelmiştir. Kına gecelerinde genellikle kırmızı, bordo, beyaz, yeşil ve pembe renkte taşlar tercih edilir. Taş, yapay çiçek ve tüllerle süslenmiş pek çok taç modeli bulunmaktadır (Görsel 2.6).



Görsel 2.6: Kına gecesi gelin tacı

**Kına Gecesi Mendilleri:** Pullu kumaşlardan yapılan ve halay çekilirken halay başının belli olması için kullanılan aksesuardır. Bu mendiller düğün, asker uğurlaması, sünnet gibi kutlamalarda da kullanılmaktadır.

**Kına Gecesi Gelin Başörtüsü:** Gelinin eline kına sürülürken yüzünü kapatacak şekilde, başından gövdesine inen bir örtü örtülür (Görsel 2.7). Bu örtü kına gecesi kıyafetinin en önemli tamamlayıcısıdır. Renk olarak kırmızı tercih edilir. Yeşil renkte olanları genellikle damat için kullanılır.



Görsel 2.7: Kına gecesi gelin başörtüsü

**Kına Gecesi Elbisesi:** Kına gecelerinde gelinlerin giydiği özel elbiselerdir. En çok kullanılanları **bindallı** ve **kaf-tandır**. Yapımında kadife, ipek, saten ve atlas kumaşlar tercih edilir. Üzerinde işlemler bulunur. Kabarık görünümlü ve gösterişli elbiselerdir (Görsel 2.8). Kemer, şalvar, başörtüsü, taç ve çarıklar elbisenin tamamlayıcı parçalarıdır.



Görsel 2.8: Kına gecesi elbisesi

### AKLINIZDA BULUNSUN

Geçmişten bugüne halk arasında kınanın nazardan koruyup şans getirdiğine inanılır. Gelinin eline kına yakmak için mutlu evliliği olan, acı görmemiş bir kadının seçilmesi geleneksel Türk âdetlerindedir.

Kına gecesi kutlama aksesuarları, gecenin birbirini tamamlayan parçalarıdır. Her aksesuar ürünü dönemin modasına, gelin ve damadın taleplerine göre farklı modellerde tasarlanmaktadır. Tablo 2.1'de çeşitli malzemelerle hazırlanan kına gecesi aksesuar modelleri tanıtılmıştır.

**Tablo 2.1:** Araç Gereç ve Tekniklerine Göre Kına Gecesi Aksesuar Modelleri

<p><b>Kına Gecesi Taht ve Çadırı:</b> Kına gecesi kutlamalarında kullanılan büyük, süslü koltuk ve onun etrafını çevreleyen gösterişli gölgeliktir (Görsel 2.9). Kına organizasyon sahiplerinin zevk ve isteği doğrultusunda tasarlanır. Kutlama töreninde gelinin oturması için hazırlanır.</p>	 <p><b>Görsel 2.9:</b> Kına gecesi taht ve çadırı</p>
<p><b>Kına Tepsisi:</b> Ortasında kına, etrafında ikramlıkların olduğu tepsi modelidir. Konuklara kına dağıtmak için hazırlanır (Görsel 2.10).</p>	 <p><b>Görsel 2.10:</b> Kına tepsisi</p>
<p><b>Hediyelik Kına:</b> Asetat ya da kartondan yapılmış kutuların süslenmesiyle hazırlanan hediyelik modelidir (Görsel 2.11).</p>	 <p><b>Görsel 2.11:</b> Kutu içerisinde kınalar</p>
<p><b>Kına Mumu:</b> Kına gecesi aksesuarı olarak kullanılan çiçeklerle süslenmiş mum modelidir (Görsel 2.12).</p>	 <p><b>Görsel 2.12:</b> Kına mumları</p>
<p><b>Kına Gülleri:</b> Kına gecesinde geline kına yakılırken kullanılan ya da gelinin nedimelerine verilen, saten kumaştan yapılmış aksesuar modelidir (Görsel 2.13).</p>	 <p><b>Görsel 2.13:</b> Kına gülü</p>

## 2. ÖĞRENME BİRİMİ - KUTLAMA AKSESUARLARI

**Kına Sepeti:** Kumaşla kaplanarak hazırlanıp yapay çiçek ve kurdelelerle süslenen sepet modelidir (Görsel 2.14).



Görsel 2.14: Kumaş kaplama kına sepetleri

**Kına Gecesi Gelin Tacı:** Parlak taş, canlı, yapay ya da kurutulmuş doğal çiçeklerden yapılmış gelin başı süsüdür (Görsel 2.15).



Görsel 2.15: Çiçekli kına gecesi taçları

**Kına Gecesi Elbisesi:** Sim sırma, pul ve boncuklarla işlenmiş elbise modelleridir. Anadolu'da yöreye özgü dokumalardan hazırlanan kına gecesi kıyafetleri, **bindallı** adı verilen kaftanlar ve yöresel baş süslemeleri kültür tarihimiz açısından büyük çeşitlilik ve zenginlik barındırmaktadır. Günümüzde müzelerde nadide örnekleri sergilenen geleneksel kına kıyafetlerinin yerine modernize edilmiş çeşitli kaftanlar, kına gecelerinde tercih edilmektedir (Görsel 2.16).



Görsel 2.16: Kına gecesi elbiseleri

### TASARLAYALIM

Beğendiğiniz bir kına gecesi aksesuarı seçiniz. Malzemesi seçtiğiniz aksesuarla aynı fakat tasarımı size ait bir kına gecesi aksesuar modeli çiziniz.

**Kullanılacak Araç Gereç:**

**Kına Gecesi Aksesuar Model Tasarımı**

### 2.1.2. Nişan, Nikâh ve Düğün Töreni Kutlama Aksesuarları

Özel gün kutlamaları olan nişan, nikâh ve düğün törenlerinde kullanılan aksesuar ve hediyelik modelleri çeşitlilik göstermektedir.

**Nişan Tepsisi:** Yüzük takma töreninde kullanılmak üzere yapay ya da kurutulmuş doğal çiçeklerle tasarlanan tepsi modelidir (Görsel 2.17).

**Yüzük Yastığı:** Kumaştan yapıp dantel güpürlerle süslenmiş, yastık formunda yüzük taşıma aksesuarıdır (Görsel 2.18).



Görsel 2.17: Nişan tepsisi



Görsel 2.18: Yüzük yastığı

**Nikâh Şekeri ve Hediyelikleri:** Evlenecek çiftlerin resmî nikâh töreninde konuklara dağıttığı hediyelik şekerlerdir (Görsel 2.19). Nikâh hediyelikleri şekerlemelerle yapılır. Konukların ağızını tatlandırmak amacıyla sunulan şekerin insan sağlığına verdiği zararlara karşı farkındalığın artmasıyla farklı özellikte ürünler hediyelik olarak talep görmeye başlamıştır. Konuklara hediye olarak sunulabilecek pek çok ürün tasarımı bulunmaktadır.



Görsel 2.19: Nikâh şekeri

Kutlamalarda en çok talep gören hediyelik ürünler aşağıda sıralanmıştır.

- Lavanta kesesinden yapılan nikâh hediyeleri
- Yapay veya kurutulmuş doğal çiçekten yapılan nikâh hediyeleri
- Kokulu taş ve mumdan yapılan nikâh hediyeleri
- Dekoratif kutu süslenmesiyle yapılan nikâh hediyeleri
- Dekoratif şişe süslenmesiyle yapılan nikâh hediyeleri
- Magnetten yapılan nikâh hediyeleri
- Gelin ve damat figürlü biblodan yapılan nikâh hediyeleri
- Fotoğraf çerçevesiyle yapılan nikâh hediyeleri
- Anahtarlıkla yapılan nikâh hediyeleri
- Sukulent, kaktüs vb. canlı çiçek saksılarının süslenmesiyle yapılan nikâh hediyeleri

### AKLINIZDA BULUNSUN

Sade bir nikâh töreni ile evlenmeyi tercih eden çiftler, davetlilere nikâh şekeri ve hediyelikler sunarlar. Bunun amacı kendileri için çok önemli olan bir günden sevdiklerine anı bırakmaktır. Çok eski geleneklerden olan nikâh şekeri ikramı, zamanla modernleşen çağa ayak uydurarak farklılaşmıştır. Adı nikâh şekeri olan bu ikramlıklar lavanta, biblo, magnet gibi dekoratif aksesuarlara dönüşerek konukların evlerini süslemektedir. Bazı törenler için ağaç fidesi, çam ağacı tohumu ya da sokak hayvanları için besinler kullanılarak da nikâh şekerleri tasarlanmaktadır.

## 2. ÖĞRENME BİRİMİ - KUTLAMA AKSESUARLARI

**Nikâh Sepeti:** Nikâh merasiminde şeker ve hediyeliklerin dağıtımında kullanılır. Sepet tercihi nikâha, nikâhın gerçekleşeceği ortama ve ortamın dekorasyona uygun hazırlanır. Nikâh sepeti modelleri oldukça çeşitlidir. İsteğe göre nişan, sünnet ve kına gecelerinde de kullanılabilir (Görsel 2.20).



Görsel 2.20: Nikâh şekeri ve sepeti

**Nişan, Düğün, Nikâh İkramlık ve Objeleri:** Törenlerde kutlama masalarına konmak üzere hazırlanmış ikramlık ve objelerdir (Görsel 2.21).



Görsel 2.21: Düğün kutlama ikramlık ve objeleri

**Nikâh Şekeri Sunumu:** Nikâh töreni hediyelik ve ikramlıklarının daha özenli görünmesi için masaların düzenlenip süslenmesidir (Görsel 2.22).

Nişan, nikâh ve düğün kutlama aksesuarları, töreni düzenleyen kişilerin davetlilere ikramları ve hediyeleri sunması amacıyla tasarlanır. Birbirinden farklı renk, doku ve yapıya sahip malzemelerle pek çok aksesuar modeli oluşturulabilmektedir. Tablo 2.2'de çeşitli malzemelerle hazırlanan nişan, nikâh ve düğün törenleri kutlama aksesuar modelleri tanıtılmıştır.



Görsel 2.22: Nikâh şekeri sunumu

Tablo 2.2: Araç Gereç ve Tekniklerine Göre Kutlama Aksesuar Modelleri

**Aynalı Nişan Tepsisi:** Yapay ya da kurutulmuş doğal çiçeklerle süslenerek tasarlanmış aynalı tepsilerdir (Görsel 2.23).









Görsel 2.23: Aynalı nişan tepsisi

**Seramik Nişan Tepsisi:** Yapay ya da kurutulmuş bitkilerle süslenmiş seramik tepsilerdir (Görsel 2.24).



Görsel 2.24: Seramik nişan tepsisi

<p><b>Polyester Nişan Tepsisi:</b> Yapay ya da kurutulmuş doğal çiçeklerle süslenerek tasarlanmış polyester tepsilerdir (Görsel 2.25).</p>	 <p><b>Görsel 2.25:</b> Polyester nişan tepsisi</p>
<p><b>Yüzük Yastığı:</b> Kumaştan yapıp dantel güpürlerle süslenmiş, yastık formunda yüzük taşıma aksesuarıdır (Görsel 2.26).</p>	 <p><b>Görsel 2.26:</b> Yüzük yastığı</p>
<p><b>Gelin Damat Figürlü Nikâh Şekerleri:</b> Gelin damat figüründe tasarlanmış kâğıt ambalajlarla hazırlanan nikâh şekeri modelidir (Görsel 2.27).</p>	 <p><b>Görsel 2.27:</b> Gelin damat figürlü nikâh şekeri</p>
<p><b>Tela ile Yapılan Nikâh Şekerleri:</b> Desenli fon kartonlarını silindir külah şeklinde dolayıp telayla sararak yapılan nikâh şekeri modelidir (Görsel 2.28).</p>	 <p><b>Görsel 2.28:</b> Tela ile yapılan nikâh şekerleri</p>
<p><b>Jüt Kumaşla Yapılan Nikâh Şekerleri:</b> Jüt kumaş ile farklı renklerde kurdeleler kullanılarak yapılan nikâh şekeri modelidir (Görsel 2.29).</p>	 <p><b>Görsel 2.29:</b> Jüt kumaş ile yapılan nikâh şekerleri</p>
<p><b>Bitkilerle Yapılan Nikâh Hediyesi:</b> Sukulent ve kaktüs gibi dayanıklı bitkilerle tasarlanan nikâh hediyesi modelidir (Görsel 2.30).</p>	 <p><b>Görsel 2.30:</b> Kaktüs ve sukulentle yapılan nikâh hediyesi</p>

**Metal Kutu ile Yapılan Nikâh Hediyesi:** Metal kutulara süsleme teknikleriyle form verilerek tasarlanan nikâh hediyesidir (Görsel 2.31).



**Görsel 2.31:** Metal kutu ile yapılan nikâh hediyesi

**Kokulu Mum Nikâh Hediyesi:** Kartondan ambalaj kutusunun içine kokulu mumun yerleştirilmesiyle yapılan nikâh hediyesidir (Görsel 2.32).



**Görsel 2.32:** Kokulu mum nikâh hediyesi

**Gelin Damat Figürlü Nikâh Hediyesi:** Deriden yapılmış gelin damat figürünü süsleyerek tasarlanan nikâh hediyesidir (Görsel 2.33).



**Görsel 2.33:** Gelin damat figürlü nikâh hediyesi

**Rattan Nikâh Şekeri Sepeti:** Doğal rattanın (bir tür palmye ağacının ince, bükülebilir gövdesi) elde örülüp yapay çiçeklerle süslenmesiyle yapılan sepet modelidir (Görsel 2.34).



**Görsel 2.34:** Rattan nikâh şekeri sepeti

**Kumaş Kaplama Nikâh Şekeri Sepeti:** Kumaşla kaplanıp, kurdele ve broş ile süslenerek yapılan sepet modelidir (Görsel 2.35).



**Görsel 2.35:** Kumaş kaplama nikâh şekeri sepeti

**Gelin Damat Figürlü Bardaklar:** Nikâh masasına konmak üzere gelin damat figüründe hazırlanmış içecek bardaklarıdır (Görsel 2.36).



**Görsel 2.36:** Gelin damat figürlü bardaklar

<p><b>İğnelik:</b> Düğün, nişan ve takı merasimi sırasında kullanılmak üzere hazırlanmış; üzerine iğne saplanan, küçük, yastıklı aksesuardır (Görsel 2.37).</p>	 <p>Görsel 2.37: İğnelik</p>
<p><b>Gelin Buketi ve Tacı:</b> Yapay, canlı ya da kurutulmuş çiçeklerle yapılıp kurdelelerle süslenmiş gelin aksesuarlarıdır (Görsel 2.38).</p>	 <p>Görsel 2.38: Gelin buketi ve tacı</p>

## SIRA SİZDE

Kutlama hediyelerinizi tasarlarken sadece tüketen bireylerden oluşan bir topluluğa dönüşmenin önüne geçebilmek için nelere dikkat edersiniz?

### TASARLAYALIM

Beğendiğiniz bir nikâh töreni aksesuarı seçiniz. Malzemesi seçtiğiniz aksesuarla aynı fakat tasarımı size ait bir nikâh töreni aksesuar modeli çiziniz.

**Kullanılacak Araç Gereç:**

**Kutlama Aksesuarı Model Tasarımı**

### 2.1.3. Bebek Kutlama Aksesuarları

İnsan hayatının ilk adımı olan doğum, Türk toplumunda kutlama ve hediyelerle karşılanır (Görsel 2.39). Bebek doğumundan sonra ziyarete gelen akraba ve dostlar doğumu tebrik etmek için bebeğin ailesine hediyeler verir. Bebeğin anne ve babası da bu ziyaretlerden ve bebeğin doğumundan duydukları mutluluğu ziyaretçilerine ikramlık ve hediyeler sunarak gösterirler.



Görsel 2.39: Bebek doğumu kutlama ve hediyelikleri

Bebek doğumunda hediye alıp verme geleneği dışında doğum öncesinde hastane ve bebek odası süsleme, doğum sonrasında ise aileyi tebrik etme ve doğumu kutlamaya yönelik pek çok hazırlık vardır. Bu kutlamalar yapılaş biçimiyle bölgelere ve yöreye göre değişiklik göstermektedir. Bebek doğduktan sonra annenin sütünü arttırmak ve konuklara ikram edilmek üzere lohusa şerbeti kaynatılır. Akraba ve aile dostlarına çikolata, şeker, lokum ikram edilip o günün anısına hediyeler dağıtılır. Bütün bu doğum kutlamaları için tasarlanmış pek çok aksesuar vardır. Bebek kutlama aksesuarı hediye modelleri şunlardır:

- Kutu içinde bebek şekerleri
- Küçük dekoratif şişe içinde renkli şekerler
- Bebek, biberon ve emzik figürlü biblolar
- Lavanta doldurulmuş keseler
- Ahşaptan yapılmış anahtarlıklar
- Bebek magnetleri
- Bebek, hayvan veya çiçek figürlü kokulu taşlar
- Kokulu mum, sabun vb.

**Bebek Şekerleri:** Yeni doğmuş bebeğin dünyaya gelişini kutlamak adına bebeğin ailesinin dağıttığı süslü şekerlemelerdir (Görsel 2.40).

**Bebek Kapı Süsü:** Bebek odası aksesuarlarından. Hastane odalarının hazırlığında da kullanılır. Çelenk, kalp vb. biçimlerde hazırlanır. Örgü teknikleriyle, strafora ya da pleksiye şekil verilerek, ahşap malzemelerin boyanmasıyla, keçe veya kumaşı modele uygun kalıplarda dikerek yapılır. Hayvan figürleri, çizgi film karakterleri, masal kahramanları ve çiçeklerden ilham alınarak çeşitli modeller tasarlanmaktadır (Görsel 2.41).

**Bebek Sepeti:** Bebek şeker ve hediyeliklerinin dağıtılması için kullanılan süslü sepetlerdir. Bebek sepetleri kutlama sonrasında bebek ürünlerinin saklanabileceği bir ürün olarak da kullanılabilir.

**Bebek Anı Defteri:** Tebrik için gelen misafirlerin bebekle ilgili duygularını yazdığı defterdir. Annelerin bebekleri için ileride anı olacağını düşünerek hazırladığı bu defterler, çeşitli aksesuar süslemeleriyle hazırlanmaktadır (Görsel 2.42).



Görsel 2.40: Bebek şekerleri

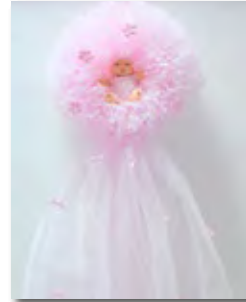

Görsel 2.41: Bebek kapı süsü



Görsel 2.42: Bebek anı defteri

**Bebek Takı Yastığı:** Bebeği tebrik için ziyarete gelen ak-raba ve aile dostlarının hediyesi olan bebek takılarını takmaları için hazırlanan küçük yastıklardır. Takı yastıkları hem yeni doğmuş bir bebeğin güvenliği ve sağlığı hem de gelen hediyelerin bir arada bulundurulabilmesi için kullanılır. Bebeğin cinsiyetine ve odasının dekorasyonuna uygun çeşitli model ve renkte yapılabilmektedir (Görsel 2.43).



Görsel 2.43: Bebek takı yastığı

**Lohusa Şerbeti Tepsi ve Bardakları:** Doğum sonrasında ziyarete gelen konuklara lohusa şerbeti ikram etmek Türk kültüründe geçmişten bugüne uzanan eski bir gelenektir. Bebek doğumu kutlamaları için tasarlanan farklı pek çok sağlıklı baharatla hazırlanmış bu içecek, konuklara kurdele ve hazır gereçler kullanılarak süslenmiş tepsi ve bardaklarla ikram edilir (Görsel 2.44).



Görsel 2.44: Lohusa şerbeti tepsi, şişe ve bardakları

Bebek doğumunu kutlamak için düzenlenen törenler, dönemin ve kişilerin talebini karşılayacak özellikte aksesuarlarla hazırlanır. Dönemsel ve bireysel farklılıklar, birbirinden farklı aksesuar modellerinin oluşmasını sağlamıştır. Tablo 2.3'te çeşitli malzemelerle hazırlanan bebek kutlama aksesuar modelleri tanıtılmıştır.

Tablo 2.3: Araç Gereç ve Tekniklerine Göre Bebek Kutlama Aksesuar Modelleri

<p><b>Kumaş Kapı Süsleri:</b> Kumaşın modele uygun kalıplara göre kesilip dikilmesiyle yapılmış kapı süsü modelidir (Görsel 2.45).</p>	<p>Görsel 2.45: Kumaş bebek kapı süsü</p>
<p><b>Kasnaklı Bebek Kapı Süsü:</b> Kasnağın (enli çember) kumaşla kaplanıp doğal bitkilerle süslenmesiyle yapılan bebek kapı süsü modelidir (Görsel 2.46).</p>	<p>Görsel 2.46: Kasnaklı bebek kapı süsü</p>
<p><b>Ahşap Bebek Kapı Süsü:</b> Ahşap boyama dekapaj tekniğiyle yapılmış bebek kapı süsü modelidir (Görsel 2.47).</p>	<p>Görsel 2.47: Ahşap bebek kapı süsü</p>

**Polyester Çerçeve Bebek Kapı Süsü:** Polyester çerçevelerin süslenerek yapıldığı bebek kapı süsü modelidir (Görsel 2.48).



Görsel 2.48: Polyester çerçeve bebek kapı süsü

**Pleksi Bebek Kapı Süsü:** Pleksinin modele uygun kesilip süslenmesiyle yapılan bebek kapı süsü modelidir (Görsel 2.49).



Görsel 2.49: Pleksi bebek kapı süsü

**Kokulu Taş ve Sabun Bebek Hediyesi:** Kokulu taş ve sabunların süslenmesiyle yapılan bebek hediye modelidir (Görsel 2.50, 2.51).



Görsel 2.50: Kokulu taş bebek hediyesi



Görsel 2.51: Kokulu sabun bebek hediyesi

**Hazır Gereçlerle Hazırlanan Bebek Şekeri:** Çeşitli şekerleme ya da çikolataların tül ve kurdelelerle sarılıp süslenmesiyle hazırlanan bebek şekeri modelidir (Görsel 2.52).



Görsel 2.52: Tüllerle süslenmiş bebek şekerleri

**Kese İçinde Hazırlanan Bebek Şekeri:** Desenli kumaşların kese biçiminde dikilip içine şekerlemelerin yerleştirilmesiyle oluşturulan bebek şeker ve hediyesi modelidir (Görsel 2.53).

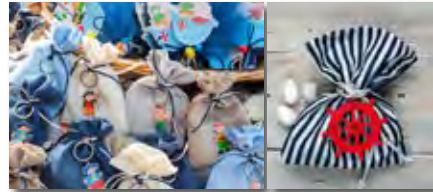

Görsel 2.53: Kese içinde bebek şekerleri

**Bebek Şekeri Sepetleri:** Hazır kutuların kumaşla kaplanıp süslenmesiyle hazırlanmış sepetlerdir (Görsel 2.54). Kumaşın modele uygun kalıplarda kesilip dikilmesinin ardından süsleme yöntemlerinin uygulanması ile yapılan sepet modelleri de bulunmaktadır.



Görsel 2.54: Kumaş bebek şekeri sepeti

<p><b>Bebek Anı Defteri:</b> Birbirinden farklı doku ve renkte kumaş, boncuk vb. aksesuarlarla süslenerek yapılan defter modelidir (Görsel 2.55).</p>	 <p><b>Görsel 2.55:</b> Bebek anı defteri</p>
<p><b>Bebek Takı Yastığı:</b> Bebeğin adının işlendiği, çeşitli malzeme ve oyuncaklarla süslenerek tasarlanan takı yastığı modelidir (Görsel 2.56).</p>	 <p><b>Görsel 2.56:</b> Bebek takı yastığı</p>

<b>TASARLAYALIM</b>	<p>Beğendiğiniz bir bebek kutlama aksesuarı seçiniz. Malzemesi seçtiğiniz aksesuarla aynı fakat tasarımı size ait bir bebek kutlama aksesuar modeli çiziniz.</p>
	<p><b>Kullanılacak Araç Gereç:</b></p>
	<p><b>Bebek Kutlama Aksesuarı Model Tasarımı</b></p> <div style="border: 1px solid black; height: 150px; width: 100%;"></div>

## 2.2. KUTLAMA AKSESUARLARINA UYGUN TASARIM YAPIMI

**Model tasarımı,** yapılması planlanan aksesuarın şeklinin bütün özelliklerinin ürünle verilmek istenen duygu, düşünce ve mesajın kâğıt üzerinde, çizimlerle ifade edilmesidir. Kutlama aksesuarları, oluşturulacak modelin kullanım alanına, günün moda, zevk ve anlayışına uygun şekilde tasarlanıp hazır hâle getirilir. Çizim, tasarı ilkeleri dikkate alınarak yapılır. Tasarım aşamasında, aksesuarı oluşturmak için kullanılacak malzemelerin listesi oluşturulur.

## 2. ÖĞRENME BİRİMİ - KUTLAMA AKSESUARLARI

Kutlama aksesuarlarının model tasarımında dikkat edilmesi gereken önemli noktalar şunlardır:

- Kutlama aksesuarlarının model tasarımı yapılırken ürünün kullanım amacına hizmet etmesi için ön hazırlık yapılmalıdır. Ürünün sunulacağı grubun beklentileri, yaşı ve cinsiyeti hakkında bilgi sahibi olunmalıdır. Örneğin kutlama, bir doğum içinse ürün araştırması ve tasarım süreci bu doğrultuda planlanmalıdır.
- Tasarım, yaşanan bölgenin özelliklerine, örf ve âdetlerine uygun yapılmalıdır. Örneğin kına gecesi aksesuarı olarak kullanılan baş ve omuz örtüsü, o yörenin izlerini taşıyan modellere uygun tasarlanmalıdır.
- Model belirlenirken tüketicinin memnuniyeti ve talepleri ön planda tutulmalıdır. Örneğin bebek kutlamaları için talep edilen bir aksesuar, kullanıcının isteğine göre bebek, hayvan veya çiçek figürlü süsleme malzemeleriyle tasarlanmalıdır.
- Model tasarımında üründe kullanılacak malzemelerin mekânla uyumu dikkate alınmalıdır. Örneğin kır bahçesinde bir nikâh merasimi planlanıyorsa bu ortama uygun, doğal, sade yapılı aksesuar modelleri seçilmelidir. Çiftin duygularını ve düşüncelerini yansıtan aksesuarlar mekâna uyandırılmalıdır.

### SIRA SİZDE

En özel ve mutlu anların paylaşıldığı kutlama törenleri, düşük bütçeyle etkileyici ve güzel nasıl tasarlanabilir?

### 2.3. ÜRÜN ÖLÇÜLENDİRME

**Ölçülendirme**, tasarlanan aksesuarın bir bütün olarak ele alınıp vurgulanmak istenen özelliklerinin parçalara bölünerek hesaplanmasıdır. Ürün ölçülendirme model tasarımı kadar önem taşır. Aksesuarın modeline uygun olarak kullanılacak malzeme ve desenin odak noktası, kapladığı alan vb. özellikler santimetre cinsinden hesaplanır. Çizim üzerinde gösterilen tasarımın ölçülendirmesi, yapılacak ürünün ortaya çıkmasında son derece önemlidir.

Kutlama aksesuarlarının ölçülendirmesinde şunlara dikkat edilmelidir:

- Ürün, kullanım amacına uygun büyüklükte olmalıdır. Ürün modelinin en ve boy ölçüsü cetvelle tespit edilmelidir.
- Uygulanacak işlem basamakları ve kullanılacak malzemeler arasında bağlantı kurulmalıdır.
- Kullanılacak malzemelerin ürün üzerinde nerelere uygulanacağına karar verilmeli ve bu yerler kâğıt üzerinde çizimle ifade edilmelidir.
- Tasarımda ölçülendirme doğru yapılmalıdır. Uygulanacak ürün, kalıpla çalışılacak ise kalıbın ölçüleri iyi hesaplanmalıdır.
- Ürünün kapladığı alan ve boşlukların ölçüsü saptanarak tasarlanan kutlama aksesuar modelinin ölçülendirmesi tamamlanmalıdır.

## 2.4. TASARIMA UYGUN MALZEME SEÇİMİ

Malzeme seçimi ürünün yapım, oluşum ve kullanımında önemlidir. Malzemeler seçilirken öncelikle evde bulunan ya da önceki tasarımlardan kalma kumaş, kurdele, boncuk, güpür gibi artık malzemeler değerlendirilebilir. Bu sayede geri dönüşüme ve aile bütçesine katkı sağlanır. Eksik malzemeler satın alınmadan önce pazar araştırması yapılarak ekonomik olmaya özen gösterilmelidir.

Kutlama aksesuarlarının yapımında, tasarlanan modele uygun pek çok malzeme çeşidi kullanılmaktadır. Malzemeler günün modasına ve değişen taleplere göre üretilir. Malzeme temini konusunda piyasada sıkıntı yaşanmamaktadır.

Kına gecesi aksesuarlarında tüller, kadife, keçe, fantezi ve pul işlemeli kumaşlar kullanılır.

Nikâh kutlama aksesuarı yapımında kumaş, keçe, tül, kurutulmuş bitki, yapay çiçek ve dallardan yararlanılır. Aksesuar süslemesinde doğal ya da yapay çiçek, yaprak, boncuk ve değerli taşlar kullanılır.

Bebek kutlama aksesuarları oluşturulurken tül çeşitleri, örgü ipleri, fantezi kumaşlar ve desenli keçeler kullanılır. Aksesuar olarak biberon, emzik ve hayvan figürlü biblolar tercih edilir. Süsleme için kurdele, nazar boncuğu, uğur böceği, rafya, kâğıt ip, tüy, ponpon vb. malzemelerden yararlanılır.

Kutlama aksesuarlarında yardımcı malzeme olarak nikâh şekeri olarak badem şekeri, bebek şekeri için de renkli akide şekerleri tercih edilmektedir. Bunların yanı sıra sütlü çikolata, kuşlokumu ve meyveli şekerlemeler de kullanılmaktadır. Aksesuarın içine konan şekerin tadı kadar tazeliği, modeli ve görünümü de oldukça önemlidir.

Kutlama aksesuarlarının yapımında dikiş makinesi, dikiş malzemeleri, sıcak silikon tabancası, makas, mezür, cetvel, mukavva, parşömen kâğıdı, sünger, metal sepet ayağı, tornavida, tığ gibi araç gereçler kullanılmaktadır.

Kutlama aksesuarlarının süslemesinde pul, payet, inci boncuk, broş, püskül, simli kordon şerit, yapay çiçek, parlak taş vb. malzemelerden yararlanılır. Tablo 2.4'te farklı aksesuar modelleri tasarlayabilmek için gerekli olan araç gereçler yer almaktadır.

**Tablo 2.4:** Kutlama Aksesuarı Yapımında Kullanılan Araç Gereç

<p><b>Renkli Keçeler:</b> Kutlama aksesuarı ve hediyeliklerinin yapımında sıklıkla kullanılan sert kumaş çeşididir (Görsel 2.57).</p>	 <p><b>Görsel 2.57:</b> Renkli keçeler</p>
<p><b>Tül:</b> Kutlama aksesuar ya da hediyeliklerinin yapım ve süslemesinde kullanılmaktadır. Çok ince, gözelekli bir kumaş türüdür (Görsel 2.58).</p>	 <p><b>Görsel 2.58:</b> Tül</p>
<p><b>Kurutulmuş Bitkiler:</b> Doğadan toplanıp kurutulan çiçek, yaprak ve otlardır. Kutlama aksesuar ya da hediyeliklerinin yapımında ve süslemesinde kullanılır (Görsel 2.59).</p>	 <p><b>Görsel 2.59:</b> Kurutulmuş bitkiler</p>

**Yapay Çiçekler:** Kutlama aksesuarı ya da hediyeliklerinin yapımında ve süslemesinde yapay çiçek, yaprak ve dallar kullanılmaktadır (Görsel 2.60).



Görsel 2.60: Yapay çiçekler

**Bebek Figürlü Biblolar:** Alçı veya taş tozunun plastikten silikon kalıplara dökülmesiyle yapılan biblodur (Görsel 2.61).



Görsel 2.61: Bebek figürlü biblolar

**Keseler:** İçine hediye koymak için tül, jüt kumaş veya örgü tekniğiyle yapılan, ağzı büzülerek düğümlenebilen küçük torbalardır (Görsel 2.62).



Görsel 2.62: Kese çeşitleri

**Örgü İpleri:** Doğal (yün, pamuk, keten, ağaç lifleri vb.) ya da sentetik (akrilik, polyester vb.) ham maddeden üretilmiş, örgü veya düğümlenme teknikleriyle yapılacak aksesuarlar için tercih edilen malzeme çeşididir (Görsel 2.63).



Görsel 2.63: Örgü ipi çeşitleri

**Kumaşlar:** Kutlama aksesuar ve hediyeliklerinin yapımında ya da süslemesinde kullanılır. Genellikle jüt, pamuklu, desenli, kadife vb. kumaşlar tercih edilir (Görsel 2.64).



Görsel 2.64: Çeşitli kumaşlar

**Kurdele Çeşitleri:** Kutlama aksesuar ve hediyeliklerinin yapımında ya da süslemesinde kumaş, şifon, organze, saten vb. kurdele çeşitleri kullanılmaktadır (Görsel 2.65).



Görsel 2.65: Kurdele çeşitleri

**Güpürler:** Kutlama aksesuar sepeti, kapı süsü ve hediyeliklerinin yapımında ya da süslemesinde kullanılan malzemedir (Görsel 2.66).



Görsel 2.66: Güpürler

**Kordon Şeritler:** Kutlama sepeti, kapı süsü ve hediyeliklerinin yapımında ya da süslemesinde kullanılan renkli, simli ve bükümlü iplerdir (Görsel 2.67).



Görsel 2.67: Kordon şeritler

**Doğal Ham Kütük:** Nişan tepsisi yapımında kullanılan, ağaçlardan kesilmiş, yuvarlak formlu parçalardır (Görsel 2.68).



Görsel 2.68: Doğal, ham kütük

**Deniz Kabukları:** Bazı deniz canlılarının dış yüzeyini saran sert, renkli ve şekilli kabuklardır. Zamanla canlılığını yitiren kabuklar pek çok aksesuarda olduğu gibi kutlama aksesuar ve hediyeliklerinin yapımında da tercih edilir (Görsel 2.69).



Görsel 2.69: Deniz kabukları

**Tüyler:** Doğadan elde edilen ya da doğal olana yakın özelliklerde üretilen ince, yumuşak ve sık uzantılıdır. Özel doku ve renklerde doğal kuş ya da bitki tüyleri işlenip boyandıktan sonra kutlama aksesuar ve hediyeliklerinin hem yapımında hem de süslemesinde kullanılır (Görsel 2.70, 2.71).



Görsel 2.70: İşlenmiş boyalı tüy



Görsel 2.71: Tavus kuşu tüyü

**Nazar Boncuğu:** Halk arasındaki bazı inanışlara göre olumsuz bakışların vereceği zararları önlemek için kullanılan boncuklardır. Genellikle göz şeklinde, mavi ve beyaz renklerin içi içe kullanımıyla yapılır. Cam ya da plastik olanları vardır. Türk kültüründe kullanımı oldukça yaygındır. Kutlama aksesuar ve hediyeliklerinin hem yapımında hem de süslemesinde kullanılır (Görsel 2.72).



Görsel 2.72: Nazar boncuqları

**Yapışkanlı Uğur Böcekleri:** Çeşitli renklerde, plastik veya ahşaptan yapılan süsleyici figürdür. Doğaya ve tarıma sunduğu faydalar nedeniyle halk arasında uğur ve bereket getirdiğine inanılan uğur böcekleri, pek çok aksesuar ve hediyeğin hem yapımında hem de süslemesinde kullanılır (Görsel 2.73).



**Görsel 2.73:** Yapışkanlı uğur böcekleri

**Aksesuar Olarak Kullanılan Kutu Ayakları:** Nikâh ve kına kutlama aksesuarı olan sepetlerin yapımında kullanılan metal ayaklardır. Plastik, metal ve ahşap çeşitleri bulunmaktadır (Görsel 2.74).



**Görsel 2.74:** Aksesuar olarak kullanılan ayaklar

**Pul, Boncuk:** Kutlama aksesuar ve hediyeliklerinin yapım ya da süslemesinde kullanılan, çeşitli model ve büyüklükte, ahşap, plastik, cam vb. malzemelerden yapılmış, renkli süs tanecikleridir (Görsel 2.75).



**Görsel 2.75:** Pul ve boncuklar

### 2.5. TASARIMA UYGUN ÜRÜNÜ UYGULAMA

Ürünü uygulamada atılması gereken ilk adım, model tasarımına uygun tüm araç gerecin hazır bulundurulmasıdır. Araç gereçler, yapılacak kutlama aksesuar ve hediyeğinin modeline göre değişebilmektedir. Malzeme seçimine bağlı olarak ürün yapımında kullanılan teknikler de farklılık gösterir. Kullanılan malzemelere göre değişiklik gösteren uygulama teknik ve yöntemler şunlardır:

- Kumaş kullanılarak yapılan aksesuar ve hediyeliklerde dikiş teknikleri kullanılır (Görsel 2.76).
- Karton ya da mukavva kullanılarak yapılan aksesuar ve hediyeliklerde yapıştırma yöntemi kullanılır (Görsel 2.77).



**Görsel 2.76:** Dikiş tekniğiyle bebek doğumu kutlama hediyeği yapımı



**Görsel 2.77:** Yapıştırma yöntemiyle nikâh şekeri hediyeği yapımı

- Örgü ipi kullanılarak yapılan aksesuar ve hediyeliklerde örgü teknikleri kullanılır (Görsel 2.78).



**Görsel 2.78:** Örgü tekniğiyle düğün aksesuarı yapımı

- İp kullanılarak yapılan aksesuar ve hediyeliklerde düğüm ve bağlama teknikleri kullanılır (Görsel 2.79).



**Görsel 2.79:** Makrome düğümleme tekniğiyle kutlama aksesuar modelleri

- Pul, boncuk ya da payet kullanılarak yapılan aksesuar ve hediyeliklerde işleme teknikleri kullanılır (Görsel 2.80).



**Görsel 2.80:** İşleme tekniğiyle nikâh kutlama hediyeliği yapımı

- Ahşap kullanılarak yapılan aksesuar ve hediyeliklerde ahşap boyama teknikleri kullanılır (Görsel 2.81).



**Görsel 2.81:** Ahşap boyama tekniğiyle bebek kutlama aksesuarları yapımı

### SIRA SİZDE

Geri dönüşüm, daha yaşanabilir bir dünya ve doğanın korunması için son derece önemlidir. Bunun için üzerinize düşen görev ve sorumluluklar nelerdir?

### 2.6. SÜSLEME TEKNİKLERİ

Kutlama aksesuar ve hediyelikleri süsleme teknikleriyle gösterişli hâle getirilir. Ürün süsleme işleminde kullanılan yöntemler modele ve malzemeye uygun seçilir. Süsleme aşamasında yaratıcılığın ön plana çıkarılmasıyla özgün, kaliteli ve talep gören ürünler üretilir. Kutlama aksesuarları ve hediyeliklerini süsleme yöntemleri şunlardır:

- Kurdeleyle süsleme
- Püskülle süsleme
- Pul, boncuk ve payetle süsleme
- Broş ve taşlarla süsleme
- Nakışla süsleme
- Düğme ve hazır gereçlerle süsleme

### 2.7. KALİTE KONTROL YÖNTEMLERİ

**Kalite kontrol**, kutlama aksesuar ve hediyeliklerinin üretiminde yaşanan ve yaşanması olası kusurların giderilmesi amacıyla yapılan işlemlerdir. Kontrol yöntemlerinin problemsiz olması için işlem basamaklarının takibi doğru yapılmalıdır. Kutlama aksesuarları yapılırken her aşamada ürün kontrol edilir. Olası bir sorun ile karşılaşıldığında gerekli önlemler anında alınır.

Kalite kontrol, zamanı iyi yönetmeyi ve verimli kullanmayı sağlar. Yapılacak son kontrol, ürünün başarısı yönünden çok önemlidir. Bitmiş ürünün belirlenen standartlara ve model tasarımına uygunluğu kalite kontrol yöntemleriyle tespit edilir. Süreç içerisinde yapılan kalite kontrol işlemleri, yapılacak bir sonraki kutlama aksesuar ve hediyelikleri için değerlendirilir.

#### AKLINIZDA BULUNSUN

Evlerde kullanılmayan giysi ya da örtüler değiştirilip ekonomik ürünlere dönüştürülerek yeniden hayat bulur. Dönüştürülmüş ürünler hem doğanın korunması hem de aile ekonomisi için önemli bir kazanımdır. Sürdürülebilir ekonomiye katkı sunmak ve ülkeyi tüketici toplum yapısından kurtarmak adına dünyanın pek çok ülkesinde atıl ürünler el sanatlarıyla dönüştürülüyor. Yaşam alanlarında kolaylıkla bulunabilen, kullanım özelliğini kaybetmiş eşyalar yeni dokunuşlarla şık ve kullanışlı kutlama aksesuarları olarak da değerlendirilebilir (Görsel 2.82 ve 2.83).



Görsel 2.82: Kavanoz kapakları ve çorap



Görsel 2.83: Bebek kapı süsü modeli

**DİKKAT**

Ders kitabının bu bölümü, öğrenme birimleri kapsamında edineceğiniz bilgi ve becerileri içeren farklı uygulamalardan oluşmaktadır. Uygulamalarda belirtilen süreleri göz önünde bulundurarak istediğiniz uygulamayı seçip yapınız.

**2.1. UYGULAMA****KADİFE KUMAŞ İLE KİNA SEPETİ YAPIMI**

**Yönerge:** Bu uygulamada sizden kadife kumaş kullanarak kına sepeti yapmanız beklenmektedir. Aşağıdaki işlem basamaklarını takip ederek uygulamayı gerçekleştiriniz (Görsel 2.84).

**Yapacağınız çalışma, uygulamanın sonunda verilen derecelendirme ölççeğinde yer alan ölçütlere göre değerlendirilecektir. Çalışmanızı yaparken bu ölçütleri dikkate alınız.**



Görsel 2.84: Kadife kumaş ile kına sepeti modeli

12 DERS SAATİ

**KULLANILACAK ARAÇ GEREÇ**

Plastik gondol sepet, kırmızı kadife kumaş, krem rengi güpür, kordon ve yarım inci, 3 adet gümüş renk metal ayak, sünger, mezura, cetvel, dikiş malzemeleri, dikiş makinesi, kumaş makası, yıldız tornavida, sıcak silikon tabancası, mum silikon, mukavva, kalem, silgi, A4 kâğıdı ve dikiş kutusu.

**1. İŞLEM BASAMAĞI**

**Kına kutlama aksesuar ürünlerinin araştırmasını yapınız.**

- Turistik ve hediyelik ürün araştırması yapmak için internetten, kitap ve dergilerden yararlanabilirsiniz.
- Araştırma sonuçlarını dikkate alarak elde ettiğiniz verileri atölye ortamında arkadaşlarınızla paylaşınız.
- Tasarımda ön plana çıkmasını istediğiniz detayları planlayarak kullanılacak teknik özellikleri belirleyiniz.

## 2. ÖĞRENME BİRİMİ - KUTLAMA AKSESUARLARI

### 2. İŞLEM BASAMAĞI Çalışma ortamınızı ve malzemelerinizi hazırlayınız.

- Atölyede uygulama yaparken iş sağlığı ve güvenliği kurallarına uyunuz.
- Atölye önlüğünüzü giyiniz.
- Masaya örtünüzü seriniz.
- Zamanı verimli kullanınız.
- Modele uygun araç gerecinizi hazırlayınız (Görsel 2.85, 2.86).



Görsel 2.85: Kullanılacak araç gereç



Görsel 2.86: Kullanılacak araç gereç

### 3. İŞLEM BASAMAĞI Kına sepetinin model tasarımını araştırmanıza uygun olarak çiziniz.

- Kına sepeti için model tasarımları oluşturunuz.
- Tasarım yaparken kına, düğün, nişan organizasyonları yapan dükkânlardan ve iş yerlerinden yardım alabilirsiniz.
- A4 kâğıdına kına sepeti modelleri çiziniz. Hangi çizimi kullanacağınıza karar verirken arkadaşlarınızdan ve öğretmeninizden fikir alınız.

### 4. İŞLEM BASAMAĞI Kına sepetinin ölçülendirmesini yapınız.

- Kına sepeti taban, iç ve kenar çevresinden oluşmaktadır.
- Sepet tabanının en, boy ve çevre ölçüsü ile yükseklik ölçüsünü mezura ile tespit ediniz (Görsel 2.87, 2.88, 2.89, 2.90).



Görsel 2.87: Tabanının en ölçümü (28 cm)



Görsel 2.88: Tabanının boy ölçümü (18 cm)



Görsel 2.89: Sepetin çevre ölçümü (83 cm)



Görsel 2.90: Sepetin yükseklik ölçümü (10 cm)

### 5. İŞLEM BASAMAĞI

**Kına sepetinin tasarımına uygun olarak malzeme seçiniz.**

- Malzemelerinizi kına sepeti modeline uygun olarak hazırlayınız.
- Malzeme seçiminde renk, bütünlük, denge, vurgu, uyum gibi tasarım ilkelerini göz önünde bulundurunuz.
- Malzemeleri satın alırken pazar/piyasa araştırması yaparak ekonomik olmaya özen gösteriniz.
- Kına sepetinin tasarımına uygun olarak simli dantel, parlak taş, broş ve yapay çiçekler de tercih edebilirsiniz.
- Kına sepeti yapımında atık boya ya da yoğurt kovaları ve plastik kutular kullanarak hem ev ekonomisine hem de geri dönüşüme katkı sağlamış olacaksınız.
- Malzemelerinizin düzenli olması için dikiş kutusu edininiz.

### 6. İŞLEM BASAMAĞI

**Kına sepetini tasarıma uygun olarak yapınız.**

- Plastik sepetin alt kısmını kalıp olarak kullanıp mukavva üzerine çizim yapınız ve mukavvayı makasla kesiniz (Görsel 2.91, 2.92).



Görsel 2.91: Mukavva çizimi



Görsel 2.92: Mukavva kesimi

- Kına sepetinin iç ve dışını kaplamada kullanılacak 2 adet mukavva kalıp oluşturunuz (Görsel 2.93).



Görsel 2.93: Mukavva kalıplar

- Plastik gondol sepeti kumaşla kaplamadan önce sepetin sağ ve soluna yapıştırılmak üzere 2 adet sünger hazırlayınız.
- Süngerleri 38 cm uzunluğunda, 10 cm yüksekliğinde kesiniz (Görsel 2.94).



Görsel 2.94: Sünger kesimi

- Kesilen süngeri bir ucunu iğneyle dikerek birleştiriniz (Görsel 2.95).



Görsel 2.95: Dikerek birleştirme işlemi

- Süngerin bir kenarını diktikten sonra gondol sepet üzerine süngeri sarıp diğer ucunu da sepet üzerinde dikerek birleştiriniz (Görsel 2.96).
- Ortam ışığını, çalışmanızı en uygun şekilde aydınlatması için kullanınız.



Görsel 2.96: Süngerle kaplama işlemi

- Sıcak silikon tabancası yardımıyla süngeri sepete yapıştırınız (Görsel 2.97).
- Sepetin ağız kısmındaki sünger fazlalıklarını makasla kesiniz (Görsel 2.98).



Görsel 2.97: Sabitleme işlemi



Görsel 2.98: Kesme işlemi

- Süngerle sarılan sepetin ölçüsünü mezurayla alınız (Görsel 2.99).
- Kırmızı kadife kumaşı sepet üzerinde gerdirip esneme payı kontrolünü sağlayınız (Görsel 2.100).



Görsel 2.99: Ölçü alma işlemi

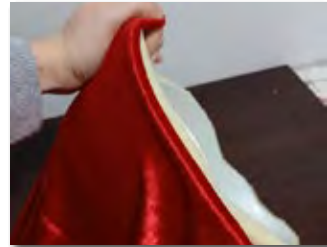

Görsel 2.100: Kumaşı germe işlemi

- Süngerle kaplandıktan sonra sepetin çevresi 92 cm olarak ölçülmüştür. Kadife kumaşın 20 cm esneme payını hesaplayıp kumaşın 72 cm olarak ölçü kontrolünü sağlayınız.
- Sepetin çevre yüksekliği 10 cm dış, 10 cm iç olarak ölçülmüştür. Esneme payı ve gerdirek yapılandırma işlemini göz önüne alıp kumaşın 16 cm olarak ölçü kontrolünü sağlayınız.
- Kumaşın esneme yapısı ve sepet ölçüleri değişkenlik gösterebilmektedir. Bu nedenle siz de elinizde bulunan sepet ve kumaşa göre ölçünüzü hesaplayınız.
- Kumaşı ölçüp, 1 cm dikiş payı bırakarak çizgi sabunu ve cetvel yardımıyla ölçüye uygun çiziniz, ardından makasla kesiniz (Görsel 2.101, 2.102).



**Görsel 2.101:** Kumaşın çizimi



**Görsel 2.102:** Kumaşın kesimi

- Kestiğiniz kumaşı, tersinden ikiye katlayarak toplu iğnelerle birbirine tutturunuz ve dikiş makinesinde iki kenarından dikerek birleştiriniz (Görsel 2.103, 2.104).
- Dikerek birleştirilmiş kumaşı sepet üzerine giydiriniz (Görsel 2.105).



**Görsel 2.103:** Dikme işlemi



**Görsel 2.104:** Birleştirilmiş kumaş



**Görsel 2.105:** Kumaş giydirme işlemi

- Sepetin içini kaplamak için kumaşı bir tarafından başlayıp gererek silikon tabancası yardımıyla sepetin içine yapıştırınız (Görsel 2.106, 2.107, 2.108, 2.109).
- Sıcak silikon tabancasını kullanırken güvenlik tedbirlerine uyunuz.



**Görsel 2.106:** Sepetin içini kaplama işlemi



**Görsel 2.107:** Sepetin içini kaplama işlemi

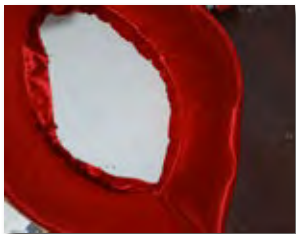

**Görsel 2.108:** Sepetin içini kaplama işlemi



**Görsel 2.109:** Sepetin içini kaplama işlemi

## 2. ÖĞRENME BİRİMİ - KUTLAMA AKSESUARLARI

- Sepetin dışını kaplamak için kumaşı gererek sıcak silikon tabancası ile yapıştırınız (Görsel 2.110, 2.111, 2.112).



**Görsel 2.110:** Sepetin dışını kaplama işlemi



**Görsel 2.111:** Sepetin dışını kaplama işlemi



**Görsel 2.112:** Kumaşla kaplanmış sepet

- Sepetin iç ve dış kaplama işlemi bittikten sonra kalan açıklıkları kapatmak için kesilen mukavvaları kumaşla kaplayıp sıcak silikonla sepete yapıştırınız (Görsel 2.113, 2.114, 2.115, 2.116, 2.117).



**Görsel 2.113:** İç ve dış kapakları kumaşla kaplama işlemi



**Görsel 2.114:** İç ve dış kapakları kumaşla kaplama işlemi



**Görsel 2.115:** İç ve dış kapakları kumaşla kaplama işlemi



**Görsel 2.116:** İç ve dış kapakları kumaşla kaplama işlemi



**Görsel 2.117:** Kaplama işlemi tamamlanmış sepet

- Sepetin ayaklarını vidaların takılacağı üçgen kısım içe gelecek şekilde, tornavida yardımıyla çevirerek sepete monte ediniz (Görsel 2.118, 2.119, 2.120).



**Görsel 2.118:** Sepete ayak monte etme işlemi

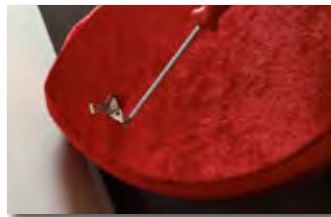

**Görsel 2.119:** Sepete ayak monte etme işlemi



**Görsel 2.120:** Sepete ayak monte etme işlemi

### 7. İŞLEM BASAMAĞI

**Kına sepetinin tasarımına uygun olarak süsleme tekniklerini uygulayınız.**

- Kına sepetinin süslemesinde kordon, güpür ve yarım inci kullanınız.
- Sepetin kapak ile birleşim yerlerine sıcak silikon tabancası kullanarak kordon yapıştırınız (Görsel 2.121, 2.122).
- Bu işlemle sepetin birleşim yerlerinde kalan boşluklar, kordonla kapanacaktır (Görsel 2.123).



**Görsel 2.121:** Kordon yapıştırma işlemi



**Görsel 2.122:** Kordon yapıştırma işlemi



**Görsel 2.123:** Kordon yapıştırma işlemi

- Sepetin dışını süslemek için 92 cm uzunluğunda güpür kesiniz.
- Sepetin üzerine kaplamış olduğunuz kumaşa çiçek figürlü güpürleri toplu iğneyle tutturarak yerleştiriniz (Görsel 2.124).
- Sepet içinde kullanmak için 18 cm uzunluğunda güpür kesiniz ve bunları iç kısımda belirlediğiniz yerlere yapıştırınız.
- Güpürleri dikkatli bir şekilde, kaydırma yapmadan, sıcak silikon tabancasıyla üstten ve alttan yapıştırınız (Görsel 2.125, 2.126).
- Güpürün üzerindeki çiçeklerin ortasına yarım inci yapıştırarak kına sepetini tamamlayınız (Görsel 2.127).



**Görsel 2.124:** Güpürü kumaşa iğneleme işlemi



**Görsel 2.125:** Güpürü kumaşa yapıştırma işlemi

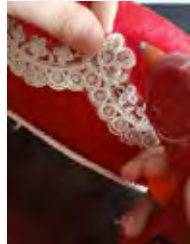

**Görsel 2.126:** Güpürü kumaşa yapıştırma işlemi

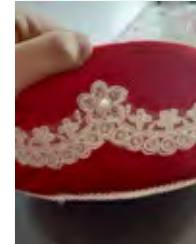

**Görsel 2.127:** Yarım inci yapıştırma işlemi

### 8. İŞLEM BASAMAĞI

**Kına sepetinin kalite kontrol yöntemlerini uygulayınız.**

- Kumaş üzerinde kalan silikon artıklarını temizleyiniz (Görsel 2.128).
- Çalışma ortamınızı ve çevrenizi temiz bırakınız.
- Bir geri dönüşüm kutusu hazırlayarak uygulamadan kalan ürünleri bu kutuda biriktirebilir, ihtiyaç durumunda arkadaşlarınızla kullanabilirsiniz.



**Görsel 2.128:** Kalite kontrolü tamamlanmış kına sepeti



### 2.1. UYGULAMA - KADİFE KUMAŞ İLE KINA SEPETİ DERCELENDİRME ÖLÇEĞİ

SINIF	NUMARA	ÖĞRENCİNİN ADI-SOYADI	DEĞERLENDİRME PUANI

2.1. uygulamanın değerlendirilmesi verilen ölçütlere göre yapılacaktır.  
1 (başlangıç düzeyinde), 2 (geliştirilmeli), 3 (orta), 4 (iyi), 5 (çok iyi)

ÖLÇÜTLER		DERECE				
		1	2	3	4	5
<b>A) HAZIRLIK</b>						
1	Model araştırması yaptı.					
2	Çalışma ortamını ve malzemelerini hazırladı.					
<b>B) EDİNİLEN BİLGİLERİ BECERİYE DÖNÜŞTÜRME</b>						
3	Kına sepeti model tasarımını yaptı.					
4	Tasarımına uygun olarak malzemeleri seçti.					
5	Tasarımına uygun olarak ürün ölçülendirmesi yaptı.					
6	Kına sepetini tasarımına uygun olarak yaptı.					
7	Kına sepetine süsleme tekniklerini uyguladı.					
8	Kalite kontrol yöntemlerini uyguladı.					
<b>C) BEKLENEN DAVRANIŞ</b>						
9	Zamanı verimli kullandı.					
10	Temiz ve düzenli çalıştı.					
<b>SÜTUN TOPLAMLARI</b>						
<b>ÖLÇEK PUANI</b>						
<b>DEĞERLENDİRME PUANI=[(Ölçek PuanıX100)/50]</b>						
Değerlendirme sonucunda 100 üzerinden 70 ve üzeri bir puan almanız başarılı bir performans sergilediğiniz anlamına gelmektedir. Ölçütlerdeki eksikliklerinizi tamamlayınız.						

## 2.2. UYGULAMA

### YAPAY ÇİÇEKLER İLE NİŞAN TEPSİSİ YAPIMI

**Yönerge:** Bu uygulamada sizden yapay çiçekler kullanarak nişan tepsisi yapmanız beklenmektedir. Aşağıdaki işlem basamaklarını takip ederek uygulamayı gerçekleştiriniz (Görsel 2.129).

**Yapacağınız çalışma, uygulamanın sonunda verilen derecelendirme ölçeğinde yer alan ölçütlere göre değerlendirilecektir. Çalışmanızı yaparken bu ölçütleri dikkate alınız.**



Görsel 2.129: Yapay çiçekler ile nişan tepsisi modeli

8 DERS SAATI

### KULLANILACAK ARAÇ GEREÇ

Yassı, doğal ağaç kütük, 2 adet 7 cm eninde ve 6 cm uzunluğunda oval kütük, küçük boyda kozalaklar, yapay güller, şakayıklar, lavantalar, yapraklar, cipsolar, kuru gül tomurcukları, nişan kurdelesini kesmek için metal nişan makası, kesim makası, kâğıt ip, jüt ipi, sıcak silikon tabancası, mum silikon, cetvel, kalem ve malzeme kutusu.

#### 1. İŞLEM BASAMAĞI

**Nişan tepsisinin ürün araştırmasını yapınız.**

- Nişan tepsisi ürün araştırması yapmak için internetten, kitap ve dergilerden yararlanabilirsiniz.
- Araştırma sonuçlarınızı dikkate alarak elde ettiğiniz verileri atölye ortamında arkadaşlarınızla paylaşınız.
- Tasarımda ön plana çıkmasını istediğiniz detayları planlayarak kullanılacak teknik özellikleri belirleyiniz.

#### 2. İŞLEM BASAMAĞI

**Çalışma ortamınızı ve malzemelerinizi hazırlayınız.**

- Atölyede uygulama yaparken iş sağlığı ve güvenliği kurallarına uyunuz.
- Atölye önlüğünüzü giyiniz.
- Masaya örtünüzü seriniz.
- Zamanı verimli kullanınız.
- Modele uygun araç gerecinizi hazırlayınız (Görsel 2.130).



Görsel 2.130: Kullanılacak araç gereç

#### 3. İŞLEM BASAMAĞI

**Nişan tepsisinin model tasarımını araştırmanıza uygun olarak çizin.**

- Nişan tepsisinin model tasarımını yapınız.
- Model tasarımı yaparken nişanın yapılacağı mekâna uygunluğunu göz önünde bulundurunuz.
- Model tasarımı yaparken günümüz moda eğilimlerini göz önünde bulundurabilirsiniz.
- A4 kâğıdına nişan tepsisi tasarımları çiziniz. Uygulayacağınız tasarımı belirlerken arkadaşlarınızdan ve öğretmeninizden fikir alınız.
- Çizim yaparken tasarımlarınızı göz önünde bulundurunuz.

#### 4. İŞLEM BASAMAĞI

**Nişan tepsisinin ölçülendirmesini yapınız.**

- Nişan töreni için kullanılacak doğal kütük tepsisi, yüzük yükselticileri ve makastan oluşmaktadır.
- Nişan tepsisi boy ölçüsü 18 cm, en ölçüsü 42 cm'dir (Görsel 2.131, 2.132).



**Görsel 2.131:** Tepsinin en ölçüsü



**Görsel 2.132:** Tepsinin boy ölçüsü

- Oval yüzük yükselticileri boy ölçüsü 6 cm, en ölçüsü 7 cm'dir (Görsel 2.133, 2.134).
- Tepsinin üzerinde kullanılan çiçeklerin en büyüğü 8 cm boyunda, 6,5 cm eninde; en küçüğü 1 cm eninde ve 1,5 cm boyundadır.



**Görsel 2.133:** Yüzük yükselticisinin boy ölçüsü



**Görsel 2.134:** Yüzük yükselticisinin en ölçüsü

#### 5. İŞLEM BASAMAĞI

**Malzemeleri nişan tepsisinin tasarımına uygun hazırlayınız.**

- Malzemelerinizi nişan tepsisi modeline uygun olarak hazırlayınız.
- Nişan tepsisi tasarımında doğal kütük, yapay çiçek ve doğal gül tomurcukları tercih edilmiştir. Model tasarımına uygun olarak doğallığı desteklemek amacıyla bitkisel kâğıt ve jüt ipler kullanılmıştır. Kendi tasarladığınız modelde taş, inci, kurdele, farklı dokularda kumaş parçaları, ayna, cam vb. aksesuarları da tercih edebilirsiniz.

#### 6. İŞLEM BASAMAĞI

**Nişan tepsisini tasarıma uygun olarak yapınız.**

- Ahşap kütüğün ve yüzük yükselticisi olarak kullanılacak oval kütüklerin nemli bir bezle tozunu alınız.
- Model tasarımında tespit edilen kısımlara yapay çiçekleri ve yaprakları yapıştırmak için sıcak silikon tabancasını elektrik prizine takınız.
- Ahşap kütük nişan tepsisi üzerine çiçek tanzimini sol bölüm üzerinde çalışınız.
- Öncelikle kütük tepsinin sol alt kısmından başlayarak tepsinin üzerine yaprakları sıcak silikon tabancası ile yapıştırınız (Görsel 2.135, 2.136, 2.137).
- Yapıştırma işleminde yaprakların sivri uçlu taraflarının dışa dönük olmasına dikkat ediniz.
- Tercihe göre tek renk ya da farklı tonlarda yeşil yaprakları bir arada kullanabilirsiniz.



**Görsel 2.135:** Yaprak yapıştırma işlemi



**Görsel 2.136:** Yaprak yapıştırma işlemi



**Görsel 2.137:** Yaprak yapıştırma işlemi

- Fiyonk yapmak için 90 cm uzunluğunda 8 adet kâğıt ip kesiniz.
- Kesilen ipleri eşit uzunlukta, üst üste, çapraz bir şekilde koyunuz (Görsel 2.138).
- Çaprazlanan ipleri ortasından bağlayıp düğümleyiniz (Görsel 2.139).



**Görsel 2.138:** Kurdele yapma işlemi



**Görsel 2.139:** Kurdele yapma işlemi

- Fiyongun uçlarını makasla düzeltiniz (Görsel 2.140, 2.141).



**Görsel 2.140:** İplerin kesimi



**Görsel 2.141:** Kâğıt ipten fiyong yapımı

- Kâğıt ipten yapılan fiyongu tepsi üzerine yapıştırarak sabitleyiniz (Görsel 2.142).
- Model tasarımına uygun olarak sırasıyla orta kısma büyük yapay gülleri yapıştırıp uygulama sırasını takip ediniz (Görsel 2.143).



**Görsel 2.142:** Fiyongu sabitleme işlemi



**Görsel 2.143:** Tepsi üzerine yapay gülü sabitleme işlemi

- Büyük gülün etrafına küçük renkli gülleri, yeşillikleri, cipsoları ve kozalakları sırasıyla yapıştırınız (Görsel 2.144, 2.145, 2.146, 2.147).



**Görsel 2.144:** Tepsi üzerine yapay renkli gülleri sabitleme işlemi



**Görsel 2.145:** Tepsi üzerine yeşillikleri sabitleme işlemi



**Görsel 2.146:** Tepsi üzerine yeşillikleri sabitleme işlemi



**Görsel 2.147:** Tepsi tasarımı

### 7. İŞLEM BASAMAĞI

Nişan tepsi tasarımına uygun olarak süslemesini yapınız.

- Nişan tepsiyle kullanılacak yüzük yükselticilerinin süslemesini yapınız.
- Mor renk yapay cipsoları ve doğal kuru gül tomurcuklarını oval kütük üzerine yatay biçimde, sıcak silikon tabancası ile yapıştırınız (Görsel 2.148, 2.149).
- Tüm yapıştırma işlemlerinden sonra isteğe bağlı olarak tepsinin üzerine parlak ya da mat sprej vernik sıkabilirsiniz.



Görsel 2.148: Yüzük yükselticilerini süsleme işlemi



Görsel 2.149: Süsleme işlemi tamamlanmış yüzük yükselticileri

- Nişan kurdelesini kesmek için kullanılacak makasın süslemesini yapınız.
- Makasın elle tutulacak kısmını jüt ipe sarınız.
- Jüt ipini sıcak silikonla makasa tutturduktan sonra sarma işlemini yapınız (Görsel 2.150, 2.151).



Görsel 2.150: Makası süsleme işlemi



Görsel 2.151: Makası süsleme işlemi

- Makasın üzerine jüt ipe fiyonk yapıp ortasına küçük çiçek yapıştırarak süsleme işlemini tamamlayınız (Görsel 2.152, 2.153).



Görsel 2.152: Süslenmiş nişan makası



Görsel 2.153: Süslenmiş nişan makası

### 8. İŞLEM BASAMAĞI

Nişan tepsinin kalite kontrolünü yapınız.

- Nişan tepsi üzerinde kalan silikon artıklarını temizleyiniz (Görsel 2.154).
- Çalışma ortamınızı ve çevrenizi temiz bırakınız.
- Hazırladığınız ürünleri okulunuzda sergileyerek ürün tanıtımı yapabilirsiniz.



Görsel 2.154: Kalite kontrolü tamamlanmış ürün



## 2.2. UYGULAMA - YAPAY ÇİÇEKLER İLE NİŞAN TEPSİSİ DERECELENDİRME ÖLÇEĞİ

SINIF	NUMARA	ÖĞRENCİNİN ADI-SOYADI	DEĞERLENDİRME PUANI

2.2. uygulamanın değerlendirilmesi verilen ölçütlere göre yapılacaktır.  
1 (başlangıç düzeyinde), 2 (geliştirilmeli), 3 (orta), 4 (iyi), 5 (çok iyi)

ÖLÇÜTLER		DERECE				
		1	2	3	4	5
<b>A) HAZIRLIK</b>						
1	Model araştırması yaptı.					
2	Çalışma ortamını ve malzemelerini hazırladı.					
<b>B) EDİNİLEN BİLGİLERİ BECERİYE DÖNÜŞTÜRME</b>						
3	Nişan tepsisi model tasarımını yaptı.					
4	Tasarımına uygun olarak malzemeleri seçti.					
5	Tasarımına uygun olarak ürün ölçülendirmesi yaptı.					
6	Nişan tepsisini tasarıma uygun olarak yaptı.					
7	Nişan tepsisine süsleme tekniklerini uyguladı.					
8	Kalite kontrol yöntemlerini uyguladı.					
<b>C) BEKLENEN DAVRANIŞ</b>						
9	Zamanı verimli kullandı.					
10	Temiz ve düzenli çalıştı.					
		<b>SÜTUN TOPLAMLARI</b>				
		<b>ÖLÇEK PUANI</b>				
<p><b>DEĞERLENDİRME PUANI= [(Ölçek PuanıX100)/50]</b></p>						
<p>Değerlendirme sonucunda 100 üzerinden 70 ve üzeri bir puan almanız başarılı bir performans sergilediğiniz anlamına gelmektedir. Ölçütlerdeki eksikliklerinizi tamamlayınız.</p>						

## 2.3. UYGULAMA

### KAKTÜS FİDESİ NİKÂH HEDİYESİ YAPIMI

**Yönerge:** Bu uygulamada sizden kaktüs fidesi ve saksı kullanarak nikâh hediyesi yapmanız beklenmektedir. Aşağıdaki işlem basamaklarını takip ederek uygulamayı gerçekleştiriniz (Görsel 2.155).

**Yapacağınız çalışma, uygulamanın sonunda verilen derecelendirme ölçüğünde yer alan ölçütlere göre değerlendirilecektir. Çalışmanızı yaparken bu ölçütleri dikkate alınız.**



Görsel 2.155: Kaktüs fidesi nikâh hediyesi modeli

### KULLANILACAK ARAÇ GEREÇ

Kaktüs fidesi, çiçek toprağı, kaktüs saksısı, jüt kumaş, jüt ipi, pembe renk kurdele, pembe yapışkanlı uğur böceğı, sıcak silikon tabancası, mum silikon, beyaz karton kâğıt, A4 kâğıdı, kalem, plastik tabak ve kaşık, kürdan, peçete ve malzeme kutusu.

#### 1. İŞLEM BASAMAĞI

**Nikâh kutlama aksesuarlarının ürün araştırmasını yapınız.**

- Nikâh hediyesi ürün araştırması yapmak için internetten, kitap ve dergilerden yararlanabilirsiniz.
- Araştırma sonuçlarını dikkate alarak elde ettiğiniz verileri atölye ortamında arkadaşlarınızla paylaşınız.
- Tasarımda ön plana çıkmasını istediğiniz detayları planlayarak kullanılacak teknik özellikleri belirleyiniz.

#### 2. İŞLEM BASAMAĞI

**Çalışma ortamınızı ve malzemelerinizi hazırlayınız.**

- Atölyede uygulama yaparken iş sağlığı ve güvenliği kurallarına uyunuz.
- Atölye önlüğünüzü giyiniz.
- Masaya örtünüzü seriniz.
- Zamanı verimli kullanınız.
- Modele uygun araç gerecinizi hazırlayınız (Görsel 2.156).



Görsel 2.156: Kullanılacak araç gereç

#### 3. İŞLEM BASAMAĞI

**Kaktüs nikâh hediyesinin model tasarımını araştırmanıza uygun olarak çiziniz.**

- Kaktüs nikâh hediyesinin model tasarımını yapınız.
- Model tasarımını yaparken özel günler için hazırlanan hediye paketleme ve sunum şeklini göz önünde bulundurunuz.
- A4 kâğıdına birbirinden farklı tasarımlar çiziniz. Uygulayacağınız tasarıma karar verirken arkadaşlarınızdan ve öğretmeninizden fikir alınız.

#### 4. İŞLEM BASAMAĞI

**Kaktüs nikâh hediyesinin ölçülendirmesini yapınız.**

- Kaktüs nikâh hediyesi, kaktüs fidesi ve saksından oluşmaktadır.
- Kaktüs saksısının boy ölçüsü 5 cm, en genişlik ölçüsü 15 cm'dir (Görsel 2.157, 2.158).



Görsel 2.157: Saksının boy ölçüsü



Görsel 2.158: Saksının en ölçüsü

#### 5. İŞLEM BASAMAĞI

**Malzemeleri tasarıma uygun hazırlayınız.**

- Kaktüs nikâh hediyesi modeline uygun olarak malzemelerinizi hazırlayınız.
- Malzeme seçiminde tasarı ilkelerini göz önünde bulundurunuz.
- Kaktüs nikâh hediyesi tasarımında kaktüs fidesi, saksısı ve doğal jüt kumaşı kullanılmış; aksesuar olarak jüt ipi, yapışkanlı uğur böceği ve kurdelelerden yararlanılmıştır. Kendi tasarımınızı oluştururken süslemede pul, boncuk, nazar boncuğu, keçe vb. aksesuarlardan yararlanabilirsiniz.
- Evinizde bulunan artık malzemeleri de değerlendirebilir, aile bütçesine katkı sağlayabilirsiniz.

#### 6. İŞLEM BASAMAĞI

**Kaktüs nikâh hediyesini tasarıma uygun yapınız.**

- Masa örtünüzü veya peçetenizi masaya seriniz.
- Uygulamaya başlamadan önce yapacağınız işleri planlayınız.
- Kaktüs nikâh hediyesi yapmaya saksının içine çiçek toprağı doldurmakla başlayınız.
- Plastik bir kaşık yardımıyla saksının yarısına kadar toprak doldurunuz (Görsel 2.159).
- Saksının yarısını toprakla doldurduktan sonra kaktüs fidesini saksı içerisine yerleştiriniz (Görsel 2.160).



Görsel 2.159: Saksıya toprak doldurma işlemi



Görsel 2.160: Fideyi saksıya yerleştirme işlemi

- Elinizle toprağın üzerinden bastırarak fidenin sabitlenmesini sağlayınız (Görsel 2.161, 2.162).



Görsel 2.161: Fideyi sabitleme işlemi



Görsel 2.162: Kaktüsün toprağa dikimi

### 7. İŞLEM BASAMAĞI

Ürün süsleme tekniklerini kaktüs nikâh hediyesinin tasarımına uygun olarak uygulayınız.

- Jüt kumaş üzerine cetvelle 15x18 cm ölçüsünde bir dikdörtgen çiziniz (Görsel 2.163).
- Kumaş üzerine çizilen dikdörtgen formu makasla dikkatlice kesiniz (Görsel 2.164).
- Kumaşı cetvel ile ölçerek kontrol ediniz (Görsel 2.165).



Görsel 2.163: Kumaşın çizimi



Görsel 2.164: Kumaşın kesimi



Görsel 2.165: Kumaş ölçümü

- Kumaşı verevinden katlayınız ve ortasından kesiniz (Görsel 2.166, 2.167).



Görsel 2.166: Kesme işlemi



Görsel 2.167: Kumaşın üçgen formu

- Kesilen üçgen kumaşı saksı etrafına, bir ucu içte kalacak şekilde, sıcak silikon tabancasıyla yapıştırınız (Görsel 2.168, 2.169).



Görsel 2.168: Saksıyı kumaşla kaplama işlemi



Görsel 2.169: Saksıyı kumaşla kaplama işlemi

- Sarkan iplikleri makasla keserek kumaşı düzeltiniz (Görsel 2.170, 2.171, 2.172).



Görsel 2.170: Saksıyı kumaşla kaplama işlemi



Görsel 2.171: Saksıyı kumaşla kaplama işlemi



Görsel 2.172: Saksıyı kumaşla kaplama işlemi

- Jüt ipi, saksının etrafından birkaç kat doladıktan sonra düğüm atarak bağlayınız (Görsel 2.173, 2.174).



**Görsel 2.173:** Süsleme işlemi



**Görsel 2.174:** Süsleme işlemi

- Fiyonk yapmak için pembe kurdeleyi cetvelle 15 cm uzunluğunda ölçerek kesiniz (Görsel 2.175).
- Kesilen kurdeleyi çapraz biçimde üst üste koyarak ortasından sıcak silikon tabancası ile yapıştırınız (Görsel 2.176, 2.177).
- Fiyongun ortasına yapıştırmak için 3 cm uzunluğunda kurdele kesiniz ve sıcak silikon tabancası ile yapıştırınız (Görsel 2.178).



**Görsel 2.175:** Ölçme işlemi



**Görsel 2.176:** Fiyonk yapımı



**Görsel 2.177:** Fiyonk yapımı



**Görsel 2.178:** Fiyonk yapımı

- Kurdeleyi saksının ortasına sıcak silikon tabancası ile yapıştırınız.
- Saksıya nikâhı kıylacak çiftin adını ve nikâh tarihini yazmak amacıyla 3 cm eninde, 2 cm boyunda, beyaz, dikdörtgen karton kesiniz.
- Kesilen dikdörtgen kartonun arka kısmına kürdanı ortalarak yapıştırınız (Görsel 2.179, 2.180).
- Kartonun üzerine pembe uğur böceği yapıştırınız (Görsel 2.181).
- Uğur böcekli notluğu saksının içerisine yerleştirerek nikâh hediyesini tamamlayınız (Görsel 2.182).



**Görsel 2.179:** Karton kesimi



**Görsel 2.180:** Kürdan yapıştırma işlemi



**Görsel 2.181:** Uğur böceği yapıştırma işlemi



**Görsel 2.182:** Kaktüs fidesi nikâh hediyesi

### 8. İŞLEM BASAMAĞI

**Kaktüs nikâh hediyesinin kalite kontrolünü yapınız.**

- Kaktüs nikâh hediyesinin kalite kontrolünü yapınız (Görsel 2.183).
- Kaktüs nikâh hediyesinin üzerinde kalan silikon artıklarını temizleyiniz.
- Uygulamalardan artan parçaları bir araya getirerek ortak bir çalışma ile proje yapabilirsiniz.
- Çalışma ortamınızı ve çevrenizi temiz bırakınız.

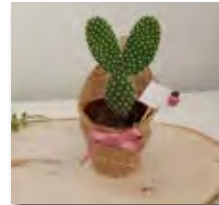

**Görsel 2.183:** Kalite kontrolü tamamlanmış ürün



### 2.3. UYGULAMA - KAKTÜS FİDESİ NİKÂH HEDİYESİ YAPIMI DERECELENDİRME ÖLÇEĞİ

SINIF	NUMARA	ÖĞRENCİNİN ADI-SOYADI	DEĞERLENDİRME PUANI

2.3. uygulamanın değerlendirilmesi verilen ölçütlere göre yapılacaktır.  
1 (başlangıç düzeyinde), 2 (geliştirilmeli), 3 (orta), 4 (iyi), 5 (çok iyi)

ÖLÇÜTLER		DERECE				
		1	2	3	4	5
<b>A) HAZIRLIK</b>						
1	Model araştırması yaptı.					
2	Çalışma ortamını ve malzemelerini hazırladı.					
<b>B) EDİNİLEN BİLGİLERİ BECERİYE DÖNÜŞTÜRME</b>						
3	Nikâh hediyesi model tasarımı yaptı.					
4	Tasarımına uygun malzemeleri seçti.					
5	Tasarımına uygun olarak ürün ölçülendirmesi yaptı.					
6	Tasarımına uygun kaktüs nikâh hediyesi yaptı.					
7	Nikâh hediyesine süsleme tekniklerini uyguladı.					
8	Kalite kontrol yöntemlerini uyguladı.					
<b>C) BEKLENEN DAVRANIŞ</b>						
9	Zamanı verimli kullandı.					
10	Temiz ve düzenli çalıştı.					
<b>SÜTUN TOPLAMLARI</b>						
<b>ÖLÇEK PUANI</b>						
<b>DEĞERLENDİRME PUANI= [(Ölçek PuanıX100)/50]</b>						
Değerlendirme sonucunda 100 üzerinden 70 ve üzeri bir puan almanız başarılı bir performans sergilediğiniz anlamına gelmektedir. Ölçütlerdeki eksikliklerinizi tamamlayınız.						

## 2.4. UYGULAMA

### KEÇEDEN BEBEK KAPI SÜSÜ YAPIMI

**Yönerge:** Bu uygulamada sizden keçe kullanarak bebek kapı süsü yapmanız beklenmektedir. Aşağıdaki işlem basamaklarını takip ederek uygulamayı gerçekleştiriniz (Görsel 2.184).

**Yapacağınız çalışma, uygulamanın sonunda verilen derecelendirme ölçeğinde yer alan ölçütlere göre değerlendirilecektir. Çalışmanızı yaparken bu ölçütleri dikkate alınız.**



Görsel 2.184: Keçe bebek kapı süsü modeli

### KULLANILACAK ARAÇ GEREÇ

Gri, sarı, siyah ve pembe renkte keçe, boncuk silikon elyaf, gri, sarı ve siyah dikiş iplikleri, gri yün ip, dikiş iğnesi, yorgan iğnesi, toplu iğne, makas, sabun, cetvel, karton mukavva, A4 kâğıdı, sıcak silikon tabancası, mum silikon ve dikiş kutusu.

16 DERS SAATI

#### 1. İŞLEM BASAMAĞI

Bebek kutlama aksesuarının ürün araştırmasını yapınız.

- Bebek kutlama aksesuarı ürün araştırması yapmak için internetten, kitap ve dergilerden yararlanabilirsiniz.
- Araştırma sonuçlarınızı dikkate alarak elde ettiğiniz verileri atölye ortamında arkadaşlarınızla paylaşınız.
- Tasarımda ön plana çıkmasını istediğiniz detayları planlayarak kullanılacak teknik özellikleri belirleyiniz.

#### 2. İŞLEM BASAMAĞI

Çalışma ortamınızı ve malzemelerinizi hazırlayınız.

- Atölyede uygulama yaparken iş sağlığı ve güvenliği kurallarına uyunuz.
- Atölye önlüğünüzü giyiniz.
- Masaya örtünüzü seriniz.
- Zamanı verimli kullanınız.
- Modele uygun araç gerecinizi hazırlayınız (Görsel 2.185).



Görsel 2.185: Kullanılacak araç gereç

## 2. ÖĞRENME BİRİMİ - KUTLAMA AKSESUARLARI

### 3. İŞLEM BASAMAĞI

Bebek kapı süsünün model tasarımını araştırmanıza uygun olarak çiziniz.

- Bebek kapı süsünün model tasarımını yapınız.
- Model tasarımı yaparken bebek odalarına uygun hayvan, çiçek, masal ya da çizgi film kahramanlarının görsellerinden yararlanabilirsiniz.
- A4 kâğıdına bebek kapı süsü tasarımları çiziniz. Çizimlerinize konusunda arkadaşlarınızdan ve öğretmeninizden fikir alınız.
- Kalıp olarak kullanmak amacıyla A4 kâğıdı üzerine, yumuşak uçlu kurşun kalemle model tasarımına uygun olarak yıldız, ay ve zürafa çizim alıştırmaları yapınız (Görsel 2.186).
- Oran orantı, model tasarımının denge ve bütünlüğü açısından önemlidir. Çizim yaparken oran orantı ilkelere göz önünde bulundurunuz.



Görsel 2.186: Yıldız figürü çizimi

### 4. İŞLEM BASAMAĞI

Bebek kapı süsünün ölçülendirmesini yapınız.

- Kalıp oluşturmak amacıyla çizdiğiniz figürler içinden seçtiklerinizi makasla kesiniz (Görsel 2.187, 2.188).
- Ay, yıldız ve zürafa kalıplarından kaçar adet kullanacağınızı ve kalıpların yönlerini arka, ön diye belirterek üzerine yazınız.



Görsel 2.187: Yıldız figürünün kesimi



Görsel 2.188: Kesilmiş figürler

- Oran orantı faktörünü dikkate alarak çizdiğiniz ay, yıldız ve zürafa figürlerinin en boy ölçülendirmesini cetvelle kontrol ediniz (Görsel 2.189, 2.190, 2.191, 2.192).



Görsel 2.189: Ay kalıbı boy ölçüsü (27 cm)



Görsel 2.190: Ay kalıbı en ölçüsü (10,5 cm)



Görsel 2.191: Yıldız kalıbı boy ölçüsü (10 cm)



Görsel 2.192: Yıldız kalıbı en ölçüsü (10 cm)

- Zürafa kalıbı boy ölçüsü 16,5 ve en ölçüsü 8,5 cm olarak hesaplandığı için ölçülerinizi belirlenen ölçülere uygun yapmaya özen gösteriniz.
- Siz de kendi bebek kapı süsü modelinize uygun ölçülerinizi bu ölçülerden faydalanarak oluşturunuz.
- Ölçüleri belirlerken öğretmeninizden ve arkadaşlarınızdan fikir alınız.

### 5. İŞLEM BASAMAĞI

**Bebek kapı süsü tasarımına uygun malzemeleri hazırlayınız.**

- Kapı süsü modeline uygun olarak malzemelerinizi hazırlayınız.
- Malzeme seçiminde tasarı ilkelerini göz önünde bulundurunuz.
- Malzemeleri satın alırken pazar/piyasa araştırması yaparak ekonomik olmaya özen gösteriniz.
- Bebek kapı süsü üzerinde ay, yıldız ve zürafa figürlerini oluşturmak için gri ve sarı keçe kullanınız.
- Zürafanın boynundaki fiyonk için pembe keçe kullanınız.
- Zürafanın benekleri ve yıldız yanakları için siyah keçe kullanınız.
- Kapı süsü üzerinde tasarımınıza uygun olarak deri kumaş parçaları, kurdele, pul, boncuk vb. süsleme malzemeleri de tercih edebilirsiniz.
- Elinizde önceki çalışmalardan kalan malzemeleriniz varsa bunları değerlendirerek geri dönüşüme katkı sağlayabilirsiniz.

### 6. İŞLEM BASAMAĞI

**Bebek kapı süsünü tasarıma uygun olarak yapınız.**

- Oluşturduğunuz kalıpları, ürünün dayanıklılığını artırmak ve uzun süre kullanılmasını sağlamak için kalın karton mukavvaya geçiriniz (Görsel 2.193).



Görsel 2.193: Kalıpların mukavvaya geçirilmesi

- Kalıpları keçe üzerine sabunla çiziniz (Görsel 2.194).



Görsel 2.194: Ay kalıbının çizimi

- Ay kalıbını gri renk keçeye, arka ve ön olacak şekilde, iki adet çizip makasla dikkatlice kesiniz (Görsel 2.195, 2.196).



Görsel 2.195: Ay kalıbının çizimi



Görsel 2.196: Ay kalıbını kesimi

## 2. ÖĞRENME BİRİMİ - KUTLAMA AKSESUARLARI

- Yıldız kalıbını gri ve sarı renk keçe üzerine, üçer adet gri, üçer adet sarı, arka ve ön olacak şekilde 12 adet çiziniz ve makasla dikkatlice kesiniz (Görsel 2.197, 2.198, 2.199, 2.200).



Görsel 2.197: Yıldız kalıbının çizimi



Görsel 2.198: Yıldız kalıbının çizimi



Görsel 2.199: Yıldız kalıbının kesimi



Görsel 2.200: Yıldız kesimi

- Ayın yüzeyine yapıştırmak için yıldız kalıbını kullanarak sarı keçeden arka ve ön için 2 büyük, 4 küçük yıldız çizip kesiniz.
- Zürafa kalıbını kullanarak sarı keçeden ön ve arka için ikişer adet kafa, gövde, kol, bacak ve kulak çizip kesiniz.
- Siyah keçe üzerine boynuz kalıbını kullanarak zürafa için 2 adet boynuz çizip kesiniz.
- Zürafa ve yıldızlara yanak için pembe keçe üzerine 14 adet yuvarlak çizip kesiniz.
- Zürafanın boynundaki fiyonk için pembe keçeden, 2,5 cm eninde, 1,5 cm boyunda dikdörtgen çizip kesiniz.
- Arka ve ön için kestiğiniz keçeleri kaymaması için toplu iğne yardımıyla birbirine tutturunuz (Görsel 2.201).



Görsel 2.201: Kalıpları iğne ile tuturma işlemi

- Arka ve ön için kestiğiniz keçe kalıplarının kenarlarını seçtiğiniz dekoratif dikiş tekniklerinden biriyle (düz dikiş, makine dikişi, çırpma dikişi vb.) birleştiriniz (Görsel 2.202, 2.203).
- Dikme işleminin sonuna doğru boncuk silikon elyafı doldurabilmek için figürlerin bir köşesine 7-8 cm boşluk bırakınız.



Görsel 2.202: Ay figürünün dikimi



Görsel 2.203: Ay figürünün dikimi

- Bırakılan boşluktan boncuk elyafı eliniz veya kalemle iterek ay figürünün içini doldurunuz.
- Doldurma işlemi tamamlandıktan sonra figürün kenarını dikerek birleştiriniz (Görsel 2.204, 2.205).
- Yeterli miktarda doldurmaya dikkat ediniz.



Görsel 2.204: Doldurma işlemi



Görsel 2.205: Doldurulmuş ay figürü

- Keçe yıldız figürlerini teyelleme tekniğiyle birleştiriniz.
- Gri keçe yıldızları sarı dikiş ipliyle, sarı keçe yıldızları ise gri dikiş ipliyle teyelleyerek kenarlarından birleştiriniz (Görsel 2.206, 2.207).



**Görsel 2.206:** Teyelleme işlemi



**Görsel 2.207:** Teyelleme işlemi

- Figürlerin içini boncuk elyafı ile doldurabilmek için dikme işlemini bitirirken ağız kısmında 4 cm boşluk bırakınız.
- Boncuk silikon elyafı eliniz veya kalemle iterek yıldız figürünün içini doldurunuz.
- Doldurma işlemi bittikten sonra figürleri dikişle birleştiriniz (Görsel 2.208).
- Figürleri yeterli miktarda doldurmaya özen gösteriniz.



**Görsel 2.208:** Doldurulmuş yıldızlar

- Zürafanın baş parçasına boynuz ve kulakları yerleştirerek kenarlarından dikiş (Görsel 2.209, 2.210).



**Görsel 2.209:** Boynuzların dikimi



**Görsel 2.210:** Kulakların dikimi

- Baş parçasının sağ tarafında boşluk bırakınız, silikon elyafı doldurup açık kısmı dikiş (Görsel 2.211, 2.212).
- Zürafanın kol ve bacaklarını elyaf ile doldurmadan dikişle zürafanın gövdesiyle birleştiriniz.
- Zürafanın gövdesini sağ tarafında boşluk bırakarak dikiş.



**Görsel 2.211:** Doldurma işlemi

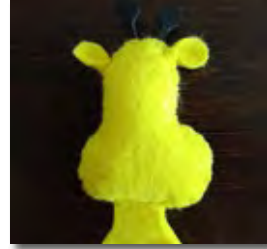

**Görsel 2.212:** Zürafanın başı

- Boşluk bıraktığınız yerden gövdenin içini silikon elyafı ile doldurduktan sonra dikme işlemini tamamlayınız (Görsel 2.213, 2.214).

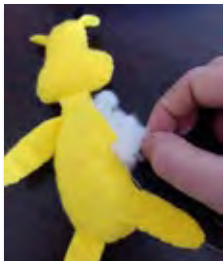

**Görsel 2.213:** Doldurma işlemi



**Görsel 2.214:** Doldurulmuş zürafa

## 2. ÖĞRENME BİRİMİ - KUTLAMA AKSESUARLARI

- 1 cm uzunluğunda yün iplikleri yorgan iğnesi kullanarak ayın üç eşit parçaya böldüğünüz alt kısmına geçiriniz (Görsel 2.215).
- Yıldızları arka kısımdan belli aralıklarla ipe dikerek monte ediniz (Görsel 2.216, 2.217).



**Görsel 2.215:** Yün iplik geçirme işlemi



**Görsel 2.216:** Yıldızların ip üzerine dikimi

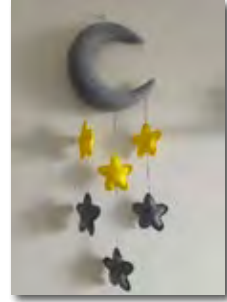

**Görsel 2.217:** Yıldızları ay ile birleştirme işlemi

### 7. İŞLEM BASAMAĞI

**Bebek kapı süsünün tasarıma uygun olarak süslemesini yapınız.**

- Zürafaya üzerine göz, yanak ve benek için kesilen keçeleri yapıştırınız (Görsel 2.218).
- Zürafayı süslemek için keçeden kestiğiniz papyonu yapıştırınız (Görsel 2.219).
- Süslemesi biten zürafayı ay figürünün ortasına silikon tabancası ile yapıştırınız (Görsel 2.220).



**Görsel 2.218:** Zürafayı süsleme işlemi



**Görsel 2.219:** Zürafayı süsleme işlemi



**Görsel 2.220:** Zürafayı ay figürüne yerleştirme

- Ayın üzerine yapıştırmak için kestiğiniz büyük ve küçük yıldızları silikon tabancasıyla yapıştırınız (Görsel 2.221).
- Yıldızların göz ve yanaklarını yapıştırıp ağız kısmını siyah ipe işleyerek süsleme işlemi tamamlayınız (Görsel 2.222).



**Görsel 2.221:** Bebek kapı süsünün bitmiş hâli



**Görsel 2.222:** Bebek kapı süsü

### 8. İŞLEM BASAMAĞI

**Bebek kapı süsünün kalite kontrolünü yapınız.**

- Keçe üzerinde kalan iplikleri sağlamlaştırıp kesiniz.
- Keçe üzerinde kalan silikon artıklarını temizleyiniz.
- Çalışma ortamınızı ve çevrenizi temiz bırakınız.
- Uygulamadan artakalan malzemeleri arkadaşlarınızla hazırlayacağınız bir geri dönüşüm kutusunda biriktirebilir, ihtiyaç durumunda bu ürünlerden faydalanabilirsiniz.



## 2.4. UYGULAMA - KEÇEDEN BEBEK KAPI SÜSÜ DERCELENDİRME ÖLÇEĞİ

SINIF	NUMARA	ÖĞRENCİNİN ADI-SOYADI	DEĞERLENDİRME PUANI

2.4. uygulamanın değerlendirilmesi verilen ölçütlere göre yapılacaktır.  
1 (başlangıç düzeyinde), 2 (geliştirilmeli), 3 (orta), 4 (iyi), 5 (çok iyi)

	ÖLÇÜTLER	DERECE				
		1	2	3	4	5
<b>A) HAZIRLIK</b>						
1	Model araştırması yaptı.					
2	Çalışma ortamını ve malzemelerini hazırladı.					
<b>B) EDİNİLEN BİLGİLERİ BECERİYE DÖNÜŞTÜRME</b>						
3	Bebek kapı süsü model tasarımını yaptı.					
4	Tasarımına uygun malzemeleri seçti.					
5	Tasarımına uygun olarak ürün ölçülendirmesi yaptı.					
6	Bebek kapı süsünü tasarıma uygun yaptı.					
7	Bebek kapı süsüne süsleme tekniklerini uyguladı.					
8	Kalite kontrol yöntemlerini uyguladı.					
<b>C) BEKLENEN DAVRANIŞ</b>						
9	Zamanı verimli kullandı.					
10	Temiz ve düzenli çalıştı.					
		<b>SÜTUN TOPLAMLARI</b>				
		<b>ÖLÇEK PUANI</b>				
<b>DEĞERLENDİRME PUANI= [(Ölçek PuanıX100)/50]</b>						
Değerlendirme sonucunda 100 üzerinden 70 ve üzeri bir puan almanız başarılı bir performans sergilediğiniz anlamına gelmektedir. Ölçütlerdeki eksikliklerinizi tamamlayınız.						

## 2.5. UYGULAMA ÖRGÜ BEBEK SEPETİ YAPIMI

**Yönerge:** Bu uygulamada sizden örgü tekniklerini kullanarak ördekli bebek sepeti yapmanız beklenmektedir. Aşağıdaki işlem basamaklarını takip ederek uygulamayı gerçekleştiriniz (Görsel 2.223).

**Yapacağınız çalışma, uygulamanın sonunda verilen derecelendirme ölçeğinde yer alan ölçütlere göre değerlendirilecektir. Çalışmanızı yaparken bu ölçütleri dikkate alınız.**



Görsel 2.223: Örgü bebek sepeti modeli

### KULLANILACAK ARAÇ GEREÇ VE SEMBOLLER

KULLANILACAK ARAÇ GEREÇ	SEMBOLLER
<ul style="list-style-type: none"> <li>Sarı ve turuncu renkte pamuklu iplik</li> <li>Geri dönüşüm metal kutu</li> <li>Sarı keçe</li> <li>Boncuk silikon elyaf</li> <li>6 mm güvenli göz</li> <li>Beyaz kurdele</li> <li>Yorgan iğnesi ve toplu iğne</li> <li>Mezura</li> <li>Cetvel</li> <li>Makas</li> <li>Silikon tabancası</li> <li>Mum silikon</li> <li>İşaret belirleyici</li> <li>2,5 ve 3 numara tığ</li> <li>Örgü kutusu</li> </ul>	<ul style="list-style-type: none"> <li>Sh: sihirli halka</li> <li>X: sık iğne</li> <li>Dc: ikili trabzan</li> <li>A: artırma</li> <li>E: eksiltme</li> <li>cc: ilmek kaydırma ile birleştirme</li> <li>zn: zincir</li> <li>*: yanındaki rakam kadar tekrar et</li> </ul>

20 DERS SAATİ

#### 1. Şema: Örgü Bebek Sepeti Model Şeması

İŞLEM SIRASI	SEPET TABAN ÖRGÜ ŞEMASI
1	sihirli halka
2	12 Dc
3	her ilmeğe 2Dc=(24 Dc)
4	(1Dc, 1A)*12=36 Dc
5	(2Dc, 1A)*12=48 Dc
6	(3 Dc, 1A)*12=60 Dc
7	(4 Dc, 1A)*12=72 Dc
8	(5 Dc, 1A)*12=84 Dc
9	(6 Dc, 1A)*12=96 Dc
10	(7 Dc, 1A)*12=108 Dc
11	(8 Dc, 1A)*12=120 Dc
12	(9 Dc, 1A)*12=132 Dc
13	(10 Dc, 1A)*12=144 Dc
14	144 Dc

#### 2. Şema: Örgü Bebek Sepeti Model Şeması

İŞLEM SIRASI	SEPET YÜKSEKLİK ÖRGÜ ŞEMASI
15-40	26 sıra 144x

3. Şema: Ördek Şeması	
İŞLEM SIRASI	ÖRDEĞİN BAŞ ŞEMASI
1	sihirli halka
2	6x
3	her ilmeğe 2x=(12x)
4	(1x, 1A)*6=18x
5	(2x, 1A)*6=24x
6	(3x, 1A)*6=30x
7	(4x, 1A)*6=32x
8	(5x, 1A)*6=42x
9	(6x, 1A)*6=48x
10-14	6 sıra 48 x
15	9 x, (1x, 1A)*3, 18x, (1x, 1A)*3, 9 x=54x

Şemanın devamı yan sayfadadır. →

**3. Şema: Ördek Şeması (Devamı)**

16	$9x, (2x,1A)*3, 18x, (2x, 1A)*3, 9x=60x$
17-19	3 sıra $60x$
20	$(8x, 1E)*6=54x$
21	$(7x, 1E)*6=48x$
22	$(6x, 1E)*6=42x$
23	$(5x, 1E)*6=36x$
24	$(4x, 1E)*6=30x$
25	$(3x, 1E)*6=24x$
26	$(2x, 1E)*6=18x$
27	$(1x, 1E)*6=12x$
28	$(1E)*6=6x$
29	$(1E)*3=3x$

**6. Şema: Ördek Şeması**

İŞLEM SIRASI	ÖRDEĞİN AYAK ŞEMASI
(turuncu) 1	12 zn
2	$10x, 1A, 9x, 1A=24x$
3	$11x, 1A, 11x, 1A=26x$
4-9	6 sıra $26x$
10	$(2x, 1E)*6=20x$
11-12	2 sıra $20x$
13	$(2x, 1E)*6+2=14x$
14-15	2 sıra $14x$
(sarı) 16	$7x, cc$
17-22	6 sıra $7x$
23	$7x, cc$

**4. Şema: Ördek Şeması**

İŞLEM SIRASI	ÖRDEĞİN GAGA ŞEMASI
(turuncu) 1	sihirli halka
2	$6x$
3	her ilmeğe $2x=(12x)$
4	$(1x,1A)*6=18x$
5	$18x, cc$

**5. Şema: Ördek Şeması**

İŞLEM SIRASI	ÖRDEĞİN KOL ŞEMASI
(turuncu) 1	sihirli halka
2	$8x$
3	her ilmeğe $2x=(16x)$
4	$(1x, 1A)*8=24x$
5	$(2x, 1A)*8=32x$
6-7	2 sıra $32x$
8	$(2x, 1E)*8=24x$
9-10-11	3 sıra $24x$
(sarı) 12	$(2x, 1E)*8=16x$
13-92	80 sıra $16x$
(turuncu) 93	$(2x, 1A)*8=24x$
94-96	3 sıra $24x$
97	$(2x,1A)*8=32x$
98	2 sıra $32x$
99	$(2x, 1E)*8=24x$
100	$(2x, 1E)*8=16x$
101	$(1x, 1E)*8=8x$
102	$(1E)*4=4x$
103	$(1E)*2=2x$

**1. İŞLEM BASAMAĞI**

**Bebek kutlama aksesuarlarının ürün araştırmasını yapınız.**

- Bebek sepeti ürün araştırması yapmak için internette, kitap ve dergilerden yararlanabilirsiniz.
- Araştırma sonuçlarınızı dikkate alarak elde ettiğiniz verileri atölye ortamında arkadaşlarınızla paylaşınız.
- Tasarımda ön plana çıkmasını istediğiniz detayları planlayarak kullanılacak teknik özellikleri belirleyiniz.

**2. İŞLEM BASAMAĞI**

**Çalışma ortamını ve malzemeleri hazırlayınız.**

- Atölyede uygulama yaparken iş sağlığı ve güvenliği kurallarına uyunuz.
- Atölye önlüğünüzü giyiniz.
- Masaya örtünüzü seriniz.
- Zamanı verimli kullanınız.
- Modele uygun araç gerecinizi hazırlayınız (Görsel 2.224).

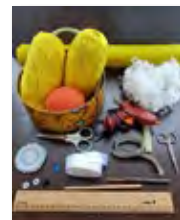

Görsel 2.224: Kullanılacak araç gereç

## 2. ÖĞRENME BİRİMİ - KUTLAMA AKSESUARLARI

### 3. İŞLEM BASAMAĞI

Örgü bebek sepetinin model tasarımını araştırmanıza uygun olarak çiziniz.

- A4 kâğıdına örgü bebek sepeti tasarımları çiziniz. Hangi tasarımı uygulayacağınıza karar verirken arkadaşlarınızdan ve öğretmeninizden fikir alınız.
- Bebek sepetinin örgüsünü yaparken kullanacağınız şemaları oluşturunuz.

### 4. İŞLEM BASAMAĞI

Örgü bebek sepetinin ölçülendirmesini yapınız.

- Örgü bebek sepetinin iskeleti için yuvarlak metal bal kutusu kullanılacaktır.
- Yuvarlak metal bal kutusunun iç ve dış boy ölçüsü 8 cm, dış en ölçüsü 21,5 cm, iç en ölçüsü 19 cm, dış etrafının çap ölçüsü 68,5 cm, içinin çap ölçüsü ise 66 cm'dir (Görsel 2.225, 2.226, 2.227).



Görsel 2.225: Kutunun boy ölçüsü



Görsel 2.226: Kutunun en ölçüsü



Görsel 2.227: Çap ölçüsü

### 5. İŞLEM BASAMAĞI

Örgü bebek sepetinin malzemelerini hazırlayınız.

- Malzemelerinizi örgü bebek sepetinin tasarımına uygun olarak seçiniz.
- Örgü sepetin iskeleti için ürün ambalajı olarak kullanılan metal ya da plastik kutular seçebilirsiniz. Bu sayede atık malzemeleri değerlendirerek hem aile bütçesine hem de geri dönüşüme katkı sağlamış olacaksınız.
- Malzemelerinizin düzenli olması için örgü kutusu edininiz.

### 6. İŞLEM BASAMAĞI

Örgü bebek sepetini tasarıma uygun olarak yapınız.

- Örgü şemalarını işlem takibini kolaylaştırmak için bir kâğıda yazarak masanıza yerleştiriniz.
- Ürün yapımı esnasında arkadaşlarınızla belli mesafede oturmaya özen gösteriniz. Aldığınız bu önlem, örgünüzü örerken arkadaşlarınızın rahatsız olmasını engelleyecektir.
- Örgü şemasını takip ederek bebek sepeti modelinizi örmeye başlayabilirsiniz.
- Şemaya uygun olarak bebek sepetinin önce taban ve yüksekliğini sonra aksesuar olarak kullanılacak ördeğin baş, gaga, ibibik, kol ve ayağını örünüz.
- Bebek sepetinin taban ve yükseklik örgüsünü işlem sırasına uygun olarak örünüz.

- Örgü bebek sepeti taban model şemasının 1. işlem sırasına uygun olarak sihirli halka oluşturunuz.
- Sihirli halka içine 12 tane ikili trabzan yapınız (Görsel 2.228).
- Başlangıç ikili trabzanının olduğu yere işaret belirleyici takınız.
- İşaret belirleyici yerine renkli iplik de kullanabilirsiniz.
- Şemayı anlayamadığınız yerde öğretmeninizden yardım isteyebilirsiniz.



**Görsel 2.228:** İkili trabzan tekniği

- Sepetin taban örgü şeması 3. işlem sırasında, her ikili trabzanın tepesine tığ çift batırarak 24 adet ikili trabzan örünüz (Görsel 2.229).
- Sepetin taban örgü şeması 4. işlem sırasında, 1 ikili trabzan örüp 1 artırarak toplamda 36 adet ikili trabzan örünüz (Görsel 2.230).
- Ördüğünüz her halka sonunda, ikili trabzanlarınızın şemada belirtilen işlem sırasındaki sayıyla aynı olup olmadığını kontrol ediniz.
- Sepetin taban örgü şeması 13. işlem sırasında, 10 ikili trabzan örüp 1 arttırarak toplamda 144 adet ikili trabzan örünüz.
- Sepetin taban örgü şeması 14. işlem sırasında, 144 adet ikili trabzan örerak sepetin tabanını tamamlayınız (Görsel 2.231).



**Görsel 2.229:** Taban örgüsü



**Görsel 2.230:** Taban örgüsü

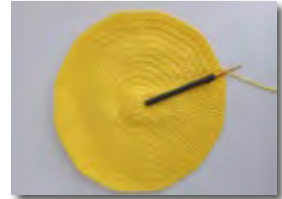

**Görsel 2.231:** Sepetin tabanı

- Sepetin yükseklik örgü şeması 15. işlem sırasından 40. işlem sırasına kadar 26 sıra, 144 adet sık iğne örerak sepetin yükseklik ölçüsünü tamamlayınız (Görsel 2.232, 2.233).
- Kullanılan ipin ve tığın kalınlık inceliğine göre işlem sırası artırılıp azaltılabilir.



**Görsel 2.232:** Kenar örgüsü



**Görsel 2.233:** Taban yüksekliğinin örülüşü

- Örülen sepeti metal kutuya giydirmeden önce kutunun içini sarı keçeyle kaplayınız.
- Sarı renk keçeyi, kutunuzun uzunluk ve genişliğine göre cetvelle ölçtükten sonra kesiniz (Görsel 2.234, 2.235, 2.236).
- Verilen ölçülerden 2 adet keçe kesiniz.



**Görsel 2.234:** Ölçme işlemi

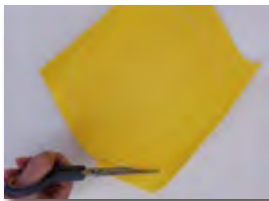

**Görsel 2.235:** Kesme işlemi



**Görsel 2.236:** Kutu içine yapıştırmak için hazırlanmış keçeler

## 2. ÖĞRENME BİRİMİ - KUTLAMA AKSESUARLARI

- Kesilen keçeleri metal kutunun içine sıcak silikon tabancası ile yapıştırarak sabitleyiniz (Görsel 2.237, 2.238, 2.239, 2.240, 2.241).



Görsel 2.237: Keçe yapıştırma işlemi



Görsel 2.238: Keçe yapıştırma işlemi



Görsel 2.239: Keçe yapıştırma işlemi



Görsel 2.240: Keçe yapıştırma işlemi



Görsel 2.241: Keçenin kutuya yapıştırılmış şekli

- Ördüğünüz bebek sepetini metal kutunun dışına giydiniz (Görsel 2.242, 2.243, 2.244, 2.245).



Görsel 2.242: Sepeti kutuya giydirme işlemi



Görsel 2.243: Sepeti kutuya giydirme işlemi



Görsel 2.244: Sepeti kutuya giydirme işlemi



Görsel 2.245: Sepeti kutuya giydirme işlemi

- Kestiğiniz diğer keçeleri de sepetin içine yapıştırınız.
- Keçeyi yapıştırma işlemi tamamlandıktan sonra örgü şemasını takip ederek ördek örmeye başlayabilirsiniz.

### 7. İŞLEM BASAMAĞI

Örgü bebek sepetine tasarıma uygun olarak süsleme tekniklerini uygulayınız.

- Örgü bebek sepetinin ördek baş şeması 1. işlem sırasına uygun olarak sihirli halka oluşturunuz.
- Sihirli halka içine 6 tane sık iğne yapınız.
- Ördek baş şeması 3. işlem sırasında, her sık iğnenin tepesine tığ çift batırarak 12 adet sık iğne örünüz.
- Ördek baş şeması 4. işlem sırasında, 1 sık iğne örüp 1 artırarak toplamda 18 adet sık iğne örünüz.
- Ördek baş şeması 5. işlem sırasında, 2 sık iğne örüp 1 artırarak toplamda 24 adet sık iğne örünüz (Görsel 2.246).



Görsel 2.246: Ördek başının örülüşü

- Ördek baş şeması 6. işlem sırasında, 3 sık iğne örüp 1 arttırarak toplamda 30 adet sık iğne örünüz.
- Ördek baş şeması 7. işlem sırasında, 4 sık iğne örüp 1 arttırarak toplamda 36 adet sık iğne örünüz (Görsel 2.247).



**Görsel 2.247:** Ördek başının örülüşü

- Ördek baş şeması 8. işlem sırasında, 5 sık iğne örüp 1 arttırarak toplamda 42 adet sık iğne örünüz.
- Ördek baş şeması 9. işlem sırasında, 6 sık iğne örüp 1 arttırarak toplamda 48 adet sık iğne örünüz.
- Ördek baş şeması 10. işlem sırasından 14. işlem sırasına kadar 6 sıra 48 adet sık iğne örünüz (Görsel 2.248).



**Görsel 2.248:** Ördek başının örülüşü

- Ördek baş şeması 15. işlem sırasında, 9 sık iğne örünüz. Üç defa art arda 1 sık iğne örüp, 1 arttırarak 18 sık iğne ile devam ediniz. Üç defa art arda 1 sık iğne örüp, 1 arttırarak toplamda 9 sık iğne yapınız.
- Ördek baş şeması 16. işlem sırasında 9 sık iğne örünüz. 3 defa art arda 2 sık iğne örüp, 1 arttırarak 18 sık iğne ile devam ediniz. 3 defa art arda 2 sık iğne örüp, 1 arttırarak toplamda 9 sık iğne yapınız (Görsel 2.249).



**Görsel 2.249:** Ördek başının örülüşü

- Ördek baş şeması 17. işlem sırasından 19. işlem sırasına kadar 3 sıra boyunca 60 adet sık iğne örünüz.
- Baştan 13 ve 14. sıranın tam ortasına 6 mm güvenli gözü takınız. Gözleri başa ortalayarak aralarında 8 sık iğne olacak şekilde takınız (Görsel 2.250, 2.251).



**Görsel 2.250:** Gözleri takma işlemi



**Görsel 2.251:** Gözleri takma işlemi

- Ördek baş şeması 20. işlem sırasından 29. işlem sırasına kadar eksiltme yaparak şemayı takip ediniz.
- Ördeğin başı tamamen daralmadan içini boncuk elyaf ile doldurunuz ve ilmekleri eksilterek başı tamamlayınız (Görsel 2.252, 2.253).



**Görsel 2.252:** Başı boncuk elyafla doldurma

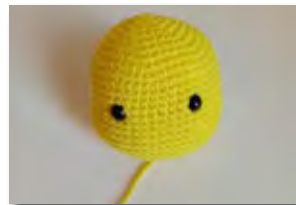

**Görsel 2.253:** Ördek başının doldurulmuş hâli

## 2. ÖĞRENME BİRİMİ - KUTLAMA AKSESUARLARI

- Ördeğin başı için ibik yapmaya başlayınız.
- İbik için 16 adet zincir çekiniz. 16. zinciri ilmek kaydırma ile 1. zincirle birleştiriniz. İki defa 15 zincir çekip aynı noktada birleştirerek ibiği tamamlayınız (Görsel 2.254, 2.255, 2.256).



Görsel 2.254: İbik örülüşü



Görsel 2.255: İbik örülüşü



Görsel 2.256: Ördeğin ibiği

- İbiği ördeğin kafasına dikiş (Görsel 2.257).



Görsel 2.257: İbiğin dikilişi

- Ördeğin gaga şeması 1. işlem sırasına uygun olarak sihirli halka oluşturunuz.
- Sihirli halka içine 6 adet sık iğne yapınız.
- Ördek gaga şeması 3. işlem sırasında, her sık iğnenin tepesine tıgı çift batırarak 12 sık iğne örünüz.
- Ördek gaga şeması 4. işlem sırasında, 1 sık iğne örüp, 1 arttırarak 18 sık iğne yapınız. Örgüyü ikiye katlayarak ilmek kaydırma yöntemiyle birleştiriniz (Görsel 2.258, 2.259, 2.260).



Görsel 2.258: Gaga örülüşü



Görsel 2.259: Birleştirme işlemi



Görsel 2.260: Ördeğin gagası

- Ördeğin gagasını baş parçasına yorgan iğnesi yardımıyla dikiş (Görsel 2.261, 2.262).



Görsel 2.261: Gagayı dikme işlemi



Görsel 2.262: Gaganın dikilmiş hâli

- Bebek sepetinin ördek kol şemasına uygun olarak kolu tamamlayınız (Görsel 2.263).



**Görsel 2.263:** Ördeğin kolu

- Ördeğin kolunu sepeti yandan saracak şekilde toplu iğne yardımıyla iğneledikten sonra dikiş (Görsel 2.264, 2.265).



**Görsel 2.264:** Kolun iğneyle sepete tutturulması



**Görsel 2.265:** Kolu sepete dikme işlemi

- Bebek sepetinin ördek ayağını şemaya uygun olarak örünüz.
- Bebek sepeti ördek ayak şeması 1. işlem sırasında 12 zincir örünüz.
- Bebek sepeti ördek ayak şemasının 2. işlem sırasında 12 zincirin yanındaki ilmeğe tıgı batırarak sırasıyla 10 sık iğne 1 arttırma, 9 sık iğne 1 arttırma yaparak toplamda 24 adet sık iğne örünüz (Görsel 2.266).
- Ördek ayak şeması 3. işlem sırasında sırasıyla 11 sık iğne 1 arttırma, 11 sık iğne 1 arttırma yaparak toplamda 26 adet sık iğne örünüz.
- Bebek sepetinin ördek ayak şeması 4. işlem sırasından 9. işlem sırasına kadar 6 sıra 26 sık iğne örünüz (Görsel 2.267).



**Görsel 2.266:** Ayak örgüsü



**Görsel 2.267:** Ayak örgüsü

- Ördek ayak şemasının 10. işlem sırasından 13. işlem sırasına kadar eksilterek örünüz.
- Ördek ayak şemasının 14. işlem sırasından 15. işlem sırasına kadar 2 sıra 14 adet sık iğne örünüz (Görsel 2.268).
- Ördek ayak şemasının 16. işlem sırasında ilmek kaydırma yöntemiyle ilmekleri birleştiriniz ve toplamda 7 sık iğne elde ediniz (Görsel 2.269).
- Ayağın içini boncuk silikon elyafıla doldurunuz.



**Görsel 2.268:** Ayak örgüsü



**Görsel 2.269:** Ayak örgüsü

## 2. ÖĞRENME BİRİMİ - KUTLAMA AKSESUARLARI

- Ördek ayak şemasının 17. işlem sırasından 22. işlem sırasına kadar 6 sıra 7 adet sık iğne örünüz ve yarım sık iğne ile birleştiriniz (Görsel 2.270, 2.271).



Görsel 2.270: Ayak örgüsü



Görsel 2.271: Ördeğin ayakları

- Ördüğünüz ördek ayaklarını sepeti ortalarak yorgan iğnesiyle sepete dikiyorsunuz (Görsel 2.272).
- Son olarak ördeğin başını kolunun üzerine dikiyorsunuz (Görsel 2.273).



Görsel 2.272: Ayakların dikilmiş hâli

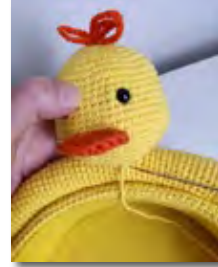

Görsel 2.273: Baş kola dikme işlemi

- 9 cm uzunluğunda kurdeleden yaptığınız fiyongun ortasını sarı ipli dolayınız.
- Fiyongu ördek başının altına yapıştırınız (Görsel 2.274).

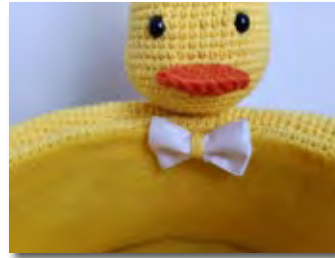

Görsel 2.274: Fiyongu yapıştırma

### 8. İŞLEM BASAMAĞI

Örgü bebek sepetinin kalite kontrolünü yapınız.

- Örgü bebek sepetinin kalite kontrolünü yapınız (Görsel 2.275).
- Sepet üzerinde kalan silikon artıklarını temizleyiniz.
- Sepet üzerinde kalan ipliklerinizi sağlamlaştırıp kesiniz.
- Çalışma ortamınızı ve çevrenizi temiz bırakınız.
- Boş zamanlarınızda, etrafınızda gördüğünüz örgü aksesuarlarını inceleyip onlarla denemeler yapınız.
- Hazırladığınız ürünleri okulunuzda sergileyerek ürün tanıtımı yapabilirsiniz.



Görsel 2.275: Kalite kontrolü tamamlanmış ürün



## 2.5. UYGULAMA - ÖRGÜ BEBEK SEPETİ DERECELENDİRME ÖLÇEĞİ

SINIF	NUMARA	ÖĞRENCİNİN ADI-SOYADI	DEĞERLENDİRME PUANI

2.5. uygulamanın değerlendirilmesi verilen ölçütlere göre yapılacaktır.  
1 (başlangıç düzeyinde), 2 (geliştirilmeli), 3 (orta), 4 (iyi), 5 (çok iyi)

ÖLÇÜTLER		DERECE				
		1	2	3	4	5
<b>A) HAZIRLIK</b>						
1	Model araştırması yaptı.					
2	Çalışma ortamını ve malzemelerini hazırladı.					
<b>B) EDİNİLEN BİLGİLERİ BECERİYE DÖNÜŞTÜRME</b>						
3	Bebek sepeti model tasarımını yaptı.					
4	Tasarımına uygun olarak malzemeleri seçti.					
5	Tasarımına uygun olarak ürün ölçülendirmesi yaptı.					
6	Bebek sepetini tasarımına uygun olarak yaptı.					
7	Bebek sepetine süsleme tekniklerini uyguladı.					
8	Kalite kontrol yöntemlerini uyguladı.					
<b>C) BEKLENEN DAVRANIŞ</b>						
9	Zamanı verimli kullandı.					
10	Temiz ve düzenli çalıştı.					
<b>SÜTUN TOPLAMLARI</b>						
<b>ÖLÇEK PUANI</b>						

DEĞERLENDİRME PUANI=[(Ölçek PuanıX100)/50]

Değerlendirme sonucunda 100 üzerinden 70 ve üzeri bir puan almanız başarılı bir performans sergilediğiniz anlamına gelmektedir. Ölçütlerdeki eksikliklerinizi tamamlayınız.



## 3. ÖĞRENME BİRİMİ HEDİYELİK EŞYA AMBALAJI

### KONULAR

- 3.1. AMBALAJIN TANIMI VE ÖNEMİ
- 3.2. ÜRÜN İLE UYUMLU MALZEMELERLE SAĞLAM KUMAŞ AMBALAJI YAPIMI
- 3.3. KULLANIM YERİNE UYGUN OLARAK ÇEŞİTLİ ARAÇ GEREÇLERLE KÂĞIT VE MUKAVVA AMBALAJ YAPIMI
- 3.4. KULLANIM YERİNE UYGUN OLARAK ÇEŞİTLİ ARAÇ GEREÇLERLE ASETAT AMBALAJ YAPIMI
- 3.5. KULLANIM YERİNE UYGUN OLARAK ÇEŞİTLİ ARAÇ GEREÇLERLE PAKET SÜSLERİ YAPIMI
- 3.6. PAKET SÜSLERİ YAPIMI

### NELER ÖĞRENECEKSİNİZ?

- Ürünle uyumlu malzemeler kullanarak sağlam kumaş ambalajı yapma
- Çeşitli araç gereçlerle kullanım yerine uygun kâğıt ve mukavva ambalajlar yapma
- Çeşitli araç gereçlerle kullanım yerine uygun asetat ambalajlar yapma
- Çeşitli araç gereçlerle kullanım yerine uygun paket süsleri yapma

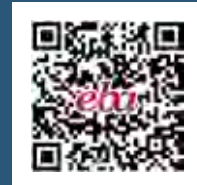





1. Hediye edilecek bir ürün ile ürünün sarıldığı ambalaj arasında nasıl bir ilişki kurulabilir?
2. Size sunulan hediyelerin ambalaj ve süslerinden hangilerini saklamayı tercih edersiniz?
3. Ürünün şeffaf ambalajlar içinde satışa sunulmasını nasıl değerlendiriyorsunuz?

### 3.1. AMBALAJIN TANIMI VE ÖNEMİ

**Ambalajlama** ürünlerin taşınma, dağıtılma ya da saklanma işlemlerinin daha sağlıklı yapılmasını sağlayan bir paketleme yöntemidir. Ambalajlama işlemi için kullanılan malzemelere **ambalaj** denir. Ambalajlar çarpma, zedelenme, ısınma, soğuma gibi birçok fiziksel etkiye karşı ürünü korur. Bu nedenle ambalajlanan ürünün niteliğini bilmek ve ona uygun ambalaj kullanmak oldukça önemlidir.

Ürünlerin üretiminde gösterilen dikkat ve özen o ürünün ambalajında da kendini gösterir. Ambalajlama işlemi paketlenen ürünün çeşidi, ağırlığı, boyutu ve yapısına uygun olarak kumaş, kâğıt, mukavva, karton, cam, plastik, metal, asetat vb. birçok malzemeyle yapılabilmektedir (Görsel 3.1).

Ambalaj, ürünün dış giysisidir. Bu giysiye verilen önem, ürüne gösterilen değeri de artırır (Görsel 3.2). Tüketicinin dikkatini çekme ve ilgisini uyandırma konusunda etkisi büyüktür.

Üretimdeki gelişmelere bağlı olarak piyasada birbirinden farklı nitelikte ambalajlar bulunmaktadır. Ambalajlama işlemi için hazır olarak alınıp kullanılacak modeller vardır. Üreticiler için kendi ambalajlarını oluşturabilecekleri pek çok yöntem de bulunmaktadır.

Hediyelik ürün ambalajları, korunması, saklanması ya da güvenle taşınması istenen diğer ürün ambalajlarından farklı özelliklere sahiptir. Hediyelik eşyanın türü, tüketicinin beklentisi ve toplumun ortak değerleri ambalaj tasarımlarını doğrudan etkiler. Ambalaj, içindeki hediyelik ürünün önüne geçmemelidir. Şekli ve rengi, içindeki ürün formuna uygun olmalıdır.

Hediyelik eşya ambalajlarında renk seçimi değişkenlik gösterir. Renk, iletilmek istenen mesajı vermeli ve ürünün cazibesini yansıtmalıdır. Hediyelik ürünün çeşidi ile ambalajın rengi arasında uyum olmalıdır. Tasarım oluşturulurken bunlara özen gösterilmelidir.

Modern çağda ambalaj, hediye sunan ve sunulan kişiler arasındaki sevgi ve değeri ifade eden bir iletişim aracına dönüşmüştür. Bu nedenle hediyelik ürün ambalajının genel görünüşü ve süslemeleri, karşı tarafta olumlu hisler uyandıracak ve onu etkileyecek biçimde, kişiye özel tasarlanmalıdır (Görsel 3.3).



Görsel 3.1: Karton ve asetat ambalaj modeli



Görsel 3.2: Mukavva ve kâğıt kaplama ambalaj modeli



Görsel 3.3: Hediye paketi ambalajı ve paket süsleri

### 3.1.1. Ambalaj Çeşitleri ve Teknikleri

Farklı malzemelerle yapılan pek çok hediyelik ürün ambalajı bulunmaktadır. Ambalajlanacak eşyanın modeli, niteliği ve büyüklüğü ambalaj malzemesinin tercihinde farklılıklara sebep olur. Paketlenecek ürünün özelliklerine bağlı olarak kumaş, kâğıt, karton, mukavva, ahşap, metal, cam, plastik, asetat vb. malzemelerle ambalajlama yapılabilmektedir.

Hediyelik ürünler için sıklıkla tercih edilen ambalaj çeşitleri aşağıda sıralanmıştır.

**1. Kumaş Kullanarak Yapılan Ambalajlar:** Kumaş, pek çok farklı sektörde olduğu gibi hediyelik ürün ambalajlamasında da sıklıkla tercih edilen bir malzemedir (Görsel 3.4). Özellikle kırılmayan ürünlerin ambalajlanmasında farklı renk, desen ve dokuda kumaşlar kullanılır. Kumaştan yapılmış keseler, bez torba ve çantalar son dönemlerde ambalajlama işleminde çok sık kullanılmaktadır.

**2. Kâğıt ve Mukavva Kullanarak Yapılan Ambalajlar:** Hamur durumuna getirilmiş bitkilerden üretilen, yazı yazmaya, baskı yapmaya ya da bir ürünü sarmaya yarayan ince yapraklara **kâğıt** denir. Modern kâğıt sektöründe ambalajlama işlemi için üretilmiş, estetik değeri yüksek, çeşitli doku, renk ve yapıda kâğıtlar bulmak mümkündür.

Kâğıt hamuruyla yapılan kalın ve sert kâğıda **karton** denir. Karton kâğıdının daha sert yapıda olanları **mukavva** olarak adlandırılır. Ambalaj yapımında en çok tercih edilen malzemelerdir. Mukavva ambalajlar, cam ya da seramik gibi kırılabilen hediyelik eşyaların güvenle taşınmasında koruyucu bir kalkan olarak kullanılmaktadır.

Kâğıt ve mukavva, geri dönüştürülebilir özelliğe sahiptir. Kâğıtla sarılarak, kaplanarak veya mukavva ya da kartona çeşitli formlar (üçgen, dikdörtgen, kare, daire vb.) verilerek yapılmış kutu ve çantalar ambalajlama işleminde sıklıkla kullanılır (Görsel 3.5).

**3. Metal Kullanarak Yapılan Ambalajlar:** Metal sert ve dayanıklı bir maddedir. Ürünü olumsuz dış etkenlerden koruma özelliğine sahiptir. Bu nedenle hediyelik eşya ambalajlama işleminde sıklıkla tercih edilmektedir (Görsel 3.6). Ambalaj yapımında en çok kullanılan metaller teneke ve alüminyumdur.

**4. Cam Kullanarak Yapılan Ambalajlar:** Cam, şeffaf ve sert bir maddedir. Güvenirliliği yüksek ve geri dönüştürülebilir olması nedeniyle pek çok ürün ambalajında ham madde olarak kullanılır. Cam ambalajlar, ürünün dışarıdan görünebilmesini sağlar. Özellikle canlı çiçek, gıda ürünleri gibi hassas hediyeliklerin güvenle saklanması ve taşınması için sıklıkla tercih edilen bir ambalaj çeşididir. Hediyelik nikâh şekerleri, şık bir görüntü sağladığı için cam ambalajlarla sunulur (Görsel 3.7). Kapaklı cam kutu, şişe ve kavanozlar en sık kullanılan cam ambalaj modelleridir.

## SIRA SİZDE

Gıda alışverişinde ambalaj özelliğinin ürün tercihinde tüketici üzerindeki etkisi neler olabilir?



Görsel 3.4: Kumaş ambalaj çeşitleri



Görsel 3.5: Kâğıt ve mukavva ambalaj modeli



Görsel 3.6: Metal ambalaj modeli



Görsel 3.7: Cam ambalaj modeli

### 3. ÖĞRENME BİRİMİ - HEDİYELİK EŞYA AMBALAJI

**5. Plastik Kullanarak Yapılan Ambalajlar:** Organik veya sentetik yapıya sahip plastik maddesinden üretilen ambalaj çeşididir. Kolay şekil alabilen, hafif ve darbelere karşı dayanıklı olma özelliklerinden dolayı hediyelik ürün ambalaj sektöründe tercih edilmektedir (Görsel 3.8).



Görsel 3.8: Plastik ambalaj modeli

**6. Ahşap Kullanarak Yapılan Ambalajlar:** Doğal ham ağaçtan yapılan kutular boyanıp cilalandıktan sonra hediyelik ürün ambalajı olarak kullanılır. Dünyanın bilinen en eski ambalaj çeşitlerindedir. Doğal yapısından dolayı hava geçirgenliğine sahiptir. Bu nedenle içindeki ürünlerin uzun süre ve güvenle saklanmasını sağlar. Ağır, kırılğan ve çabuk bozulabilen yapıda hediyelik ürünlerin ambalajlanmasında tercih edilir (Görsel 3.9).



Görsel 3.9: Ahşap ambalaj kutu modeli

Ambalaj tasarımında hediyelik ürünün yapısal özellikleri ön planda tutulur. Ambalaj biçiminin hediyelik eşyayı görsel olarak anlatabilmesi sağlanır. Ambalaj çeşidine bağlı olarak oluşturulan tasarım, ürünün yapımında kullanılacak tekniği de belirler.

Ambalaj yapımında kullanılabilecek pek çok teknik vardır. Bunların en sık kullanılanları aşağıda sıralanmıştır.

- Kaplama yöntemi ile ambalaj yapımı
- Elde veya makine ile dikerek ambalaj yapımı
- Çeşitli materyallerle sarılarak ambalaj yapımı
- Çeşitli materyallerin birleştirilmesiyle ambalaj yapımı
- Süsleme teknikleri kullanılarak ambalaj yapımı

#### AKLINIZDA BULUNSUN

Tarihte bilinen ilk ambalajlamanın yaprak, ağaç, toprak gibi doğal ürünlerle yapıldığı tahmin ediliyor. Kâğıt ambalajlar ilk kez Çinliler tarafından yiyecekleri sarmak için kullanıldı. Cam ambalajlar ilk olarak Mısır'da görülmüş, önceleri çok değerli ürünlerin saklanması için kullanılırken zamanla yaygınlaşmıştır. Tarihsel süreçte en yeni ambalajlar, plastik malzemedenden üretilen ambalajlardır. İlk zamanlarda saklamak ve korumak amacıyla kullanılan ambalajlar, zamanla ürünün reklamını, albenisini artıran aksesuarına dönüşmüştür.

### 3.2. ÜRÜN İLE UYUMLU MALZEMELERLE SAĞLAM KUMAŞ AMBALAJI YAPIMI

Ambalaj yapımında kumaş ürünler farklı amaçlarla kullanılır. Mukavva veya plastik kutular kumaşla kaplanabilir. Bu yöntemle oluşturulan hediyelik eşya ambalaj modelleri genellikle kırılabilen ve değerli eşyaların ambalajlanmasında kullanılır (Görsel 3.10). Yumuşak, kırılmayan hediyelik eşyaları korumak, saklamak ve sunmak için kumaş ürünlerden ağzı büzgülü kese, torba ve çantalar üretilir. Bunların yapımında tül, keçe, saten vb. kumaş çeşitleri kullanılarak farklı formlarda hediyelik eşya ambalajları üretilmektedir.

Kumaş ambalaj yapımında öncelikle model tasarımı oluşturulur. Ardından tasarıma uygun malzemeler hazırlanır. Tasarım aşamasında belirlenen ölçülere uygun olarak ürün kalıbı çıkarılır. Kalıp kumaşa uygulanır ve kumaş dikilerek ambalaja son şekli verilir.

#### 3.2.1. Kumaş Ambalaj Örnekleri ve Model Seçimi

Ürün paketleme işleminde kullanılan kumaş ambalajın model tasarımı, hediyelik ürün kadar önem taşır (Görsel 3.11). Model belirlenirken ürünün hangi amaca hizmet edeceği, ekonomik değeri, geri dönüşüme uygunluğu, kullanım kolaylığı vb. özellikler dikkate alınır.



Görsel 3.10: Kumaş ambalaj modeli



Görsel 3.11: Kumaş ambalaj kutu modeli

Ambalajın rengi, şekli ve boyutu hediyelik eşya ile uyum gösterir. Renkler, her tasarımda olduğu gibi ambalaj tasarımında da önemli bir rol oynar. Renklerin insanlar üzerindeki psikolojik etkisi göz önünde bulundurularak yapılan tasarımlar ambalajın kalitesini artırır.

Ambalajların şekli merak uyandıracak ve dikkat çekici özellikte tasarlanır. Hediyelik ürünün şekli, ambalajın şeklini de doğrudan etkiler. Ambalajın boyutu, içine konacak hediyelik ürünün büyüklüğüne göre belirlenir. Hediyelik ürün boyutundan dar ya da geniş tasarlanan ambalajlar görsel estetiği olumsuz yönde etkileyecektir.

Tablo 3.1'de çeşitli malzemelerle hazırlanan kumaş ambalaj modelleri tanıtılmıştır.

Tablo 3.1: Araç Gereç ve Tekniklerine Göre Kumaş Ambalaj Modelleri

<p><b>Desenli Kumaşla Kutu Ambalaj Modeli:</b> Mukavva kutunun üzerini desenli kumaşla kaplama işlemiyle oluşturulmuş ambalaj modelidir (Görsel 3.12).</p>	 <p>Görsel 3.12: Kumaş hediyelik kutu modeli</p>
<p><b>Jüt Kumaşla Kese Ambalaj Modeli:</b> Jüt kumaşının kese biçiminde dikilmesiyle oluşturulmuş ambalaj modelidir (Görsel 3.13).</p>	 <p>Görsel 3.13: Kese ambalaj modeli</p>

### 3. ÖĞRENME BİRİMİ - HEDİYELİK EŞYA AMBALAJI

<p><b>Nakışlı Kumaşla Kese Ambalaj Modeli:</b> Renkli kumaşın kese biçiminde dikilip ardından üzerine sim sırma tekniğiyle nakış yapılmasıyla oluşturulmuş ambalaj modelidir (Görsel 3.14).</p>	 <p><b>Görsel 3.14:</b> Nakışlı kese modeli</p>
<p><b>Pamuklu Kumaşla Çanta Ambalaj Modeli:</b> Pamuklu kumaşın çanta formunda dikilip üzerine işleme yapılmasıyla oluşturulmuş ambalaj modelidir (Görsel 3.15).</p>	 <p><b>Görsel 3.15:</b> Kumaş çanta modeli</p>
<p><b>Kadife Kumaşla Kutu Ambalaj Modeli:</b> Hediyelik ürün kutularının kadife kumaşla kaplanıp güpür kullanılarak süslenmesiyle oluşturulmuş ambalaj modelidir (Görsel 3.16).</p>	 <p><b>Görsel 3.16:</b> Kumaş ambalaj kutu modeli</p>

#### 3.2.2. Tekniğe Uygun Kumaş Ambalaj Malzemeleri

Kumaş ambalaj yapımında malzeme seçimi önemli bir yere sahiptir (Görsel 3.17). Tasarlanan ambalaj modelinin hediyelik ürünle uyum oluşturması beklenir. Uyumu sağlayacak ambalajın üretimi ise doğru malzemelerin seçimiyle gerçekleşir.

Malzeme seçimi yapılırken dikkat edilmesi gereken hususlar şunlardır:

- Hediyelik eşya ile kumaş ambalajın rengi, biçimi ve boyutu birbiriyle uyumlu olmalıdır.
- Malzeme seçiminde ekonomik olmaya özen gösterilmelidir. Ürünün yapımında geri dönüştürülebilir malzemelere öncelik verilmelidir.
- Kumaş ambalaj yapımında ve süslemesinde kullanılan malzemeler birbiriyle uyumlu olmalıdır.



**Görsel 3.17:** Kumaş ambalaj malzemeleri

Kumaş ambalaj yapımında pek çok malzeme çeşidi bir arada kullanılabilir. Malzemeler ürünün modeline bağlı olarak pamuklu, kadife, jüt ve tül kumaşlar, dikiş makinesi ve malzemeleri, silikon tabancası, parşömen kâğıdı, kumaş makası ve kesim matıdır. Ambalaj süsleme işleminde çeşitli boncuk, inci, taş, broş, keçe, ip, püskül, örgü motif, düğme, kurdele, fiyonk, yapay çiçek ve yapraklar kullanılmaktadır.

Tablo 3.2'de kumaş ambalaj yapımında kullanılan araç gereç ve malzemeler yer almaktadır.

**Tablo 3.2:** Kumaş Ambalaj Yapımında Kullanılan Araç Gereç

<p><b>Pamuklu Kumaşlar:</b> Ambalaj yapımında pamuk içerikli, düz veya desenli kumaşlar kullanılır (Görsel 3.18).</p>	 <p><b>Görsel 3.18:</b> Pamuklu kumaşlar</p>
<p><b>Jüt Kumaşlar:</b> Jüt, bitkisel içerikli ve seyrek dokunuşlu bir kumaş türüdür. Kumaş kese ambalaj yapımında sıkça tercih edilir. Jütler, <b>çuval kumaşı</b> olarak da bilinmektedir (Görsel 3.19).</p>	 <p><b>Görsel 3.19:</b> Jüt kumaşlar</p>
<p><b>Kadife Kumaşlar:</b> Genellikle hediyelik kutuları kaplamada kullanılan kumaş çeşididir. Esnek yapılıdır (Görsel 3.20).</p>	 <p><b>Görsel 3.20:</b> Kadife kumaşlar</p>
<p><b>Tüller:</b> Çok ince gözenekli, pamuk, ipek ya da sentetik dokulu kumaş çeşididir. Kutlama hediyelikleri için ambalaj yapımında çeşitli renklerde tüller tercih edilmektedir (Görsel 3.21).</p>	 <p><b>Görsel 3.21:</b> Tül çeşitleri</p>
<p><b>Dikiş Makinesi:</b> Kumaş ambalajın dikiş ve süsleme işlemlerinde kullanılan, kol veya elektrik gücüyle çalışan alettir (Görsel 3.22).</p>	 <p><b>Görsel 3.22:</b> Dikiş makinesi</p>
<p><b>Dikiş Malzemeleri:</b> Kumaş ya da tüllerle yapılan ambalajları dikmek ve süslemek için kullanılan gereçlerdir. İçinde mezura, çizgi sabunu, toplu iğne, çeşitli dikiş ipi ve iğneler yer alır (Görsel 3.23).</p>	 <p><b>Görsel 3.23:</b> Dikiş malzemeleri</p>

**Kurdele:** Kumaş ambalaj süslemesinde çeşitli renk, kalınlık ve dokuya sahip kurdeleler kullanılır (Görsel 3.24).



Görsel 3.24: Kurdele çeşitleri

**Yapay Çiçekler:** Doğadaki örneklerine benzetilerek insan eliyle yapılmış veya üretilmiş çiçeklerdir. Kumaş ambalaj süslemesinde yapay gül, yaprak ve dallar sıklıkla kullanılmaktadır (Görsel 3.25).



Görsel 3.25: Yapay çiçekler

**Örgü Motifler:** Kumaş ambalaj süslemesinde tığla örülerek yapılan farklı motif ve çiçekler kullanılmaktadır (Görsel 3.26).



Görsel 3.26: Örgü motifler

**Boncuklar:** Cam, taş, sedef, tahta, plastik vb. maddelerden yapılan, ortası delik, renkli süs taneleridir. Genellikle kumaş kese ambalaj süslemesinde kullanılır (Görsel 3.27, 3.28).



Görsel 3.27: Ahşap boncuklar

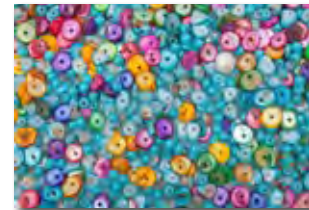

Görsel 3.28: Çeşitli boncuklar

**Düğümler:** Giysi, nevrösım gibi ürünlerin bazı bölümlerini ilikleme için dikilen küçük tutturma aracıdır. Kumaş ambalaj süslemesinde kemik, metal, sedef, tahta ve plastikten yapılmış düğümler sıklıkla kullanılmaktadır (Görsel 3.29).



Görsel 3.29: Düğümler

<p><b>Keçe Figürler:</b> Keçe, yapağı ya da keçi kılının dokunmadan yalnızca dövülmesiyle elde edilen kalın bir kumaş çeşididir. Kumaş ambalajların süslemesinde değişik renk ve desenlerde keçeden kesilmiş figürler kullanılmaktadır (Görsel 3.30).</p>	 <p><b>Görsel 3.30:</b> Keçe figürler</p>
<p><b>Püsküller:</b> Püskül, saçak biçimindeki iplik demetidir. Kumaş ambalaj süslemesinde kullanılmaktadır (Görsel 3.31).</p>	 <p><b>Görsel 3.31:</b> Püskül çeşitleri</p>
<p><b>Kesim Matı:</b> Kumaş ambalaj yapımında üzerinde kesim yapmaya yarayan gereçtir (Görsel 3.32).</p>	 <p><b>Görsel 3.32:</b> Kesim matı</p>

<b>TASARLAYALIM</b>	Kumaş ambalaj model seçiminizi yapınız. Seçtiğiniz modelin kalıbını çıkarınız.
	<b>Kullanılacak Araç Gereç:</b>
	<b>Kumaş Ambalaj Model Kalıbı</b>

### 3. ÖĞRENME BİRİMİ - HEDİYELİK EŞYA AMBALAJI

#### AKLINIZDA BULUNSUN

Evlerinizde günlük hayatın içinde artık kullanmadığınız, eskimiş ya da bir gün işe yarar düşüncesiyle rafa kaldırıp orada unuttuğunuz birtakım eşyalar geri dönüştürülerek kullanılabilir. Kumaş, değiştirilip dönüştürülmeye ve yeniden kullanılmaya müsait bir maddedir. Eski çarşaf, kot pantolon, perde vb. ürünleri, farklı tasarımlarla benzersiz kumaş ambalajlarına dönüştürebilirsiniz (Görsel 3.33).



Görsel 3.33: Eskimiş kot pantolonları değerlendirerek ambalaj yapımı

#### 3.2.3. Modele Uygun Kalıp Çıkarma ve Kalıbı Kumaşa Uygulama

**Kalıp**, hediyelik ürünler için tasarlanan ambalaj modelinin biçim ve boyutuna göre oluşturulmuş ölçülü kâğıtlardır. Kalıp çıkarmak, kumaş ambalaj yapımının en önemli aşamasıdır. Yapılacak ambalajın en, boy ve genişliği hesaplanır ve hediyelik eşya üzerinde prova edilir. Kalıp ölçülendirmesinin doğru yapılması ambalaj kalitesini doğrudan etkiler.

Hediyelik ürüne uygun ambalaj kalıbı çıkarmak için ilk olarak ürünün taslağı parşömen kâğıdı veya karton üzerine çizilir (Görsel 3.34). Çizilen kalıplar makasla kesilir ve kumaş üzerine (ekonomik kullanmaya dikkat edilerek) yerleştirilir (Görsel 3.35). Çizgi sabunu yardımıyla kalıp kumaşa aktarılır. Dikiş payı verilerek kesilen kumaş, istenen dikiş tekniğiyle dikilir (Görsel 3.36). Tamamlanan ürünün süslemesi, modele uygun malzemelerle yapılır.



Görsel 3.34: Kalıp çıkarma işlemi



Görsel 3.35: Kalıbı kumaşa uygulama işlemi



Görsel 3.36: Kumaş kese modeli

### 3.3. KULLANIM YERİNE UYGUN OLARAK ÇEŞİTLİ ARAÇ GEREÇLE KÂĞIT VE MUKAVVA AMBALAJ YAPIMI

Kâğıt ve mukavvadan yapılan ambalajlar, hediyelik ürünü olumsuz dış etkenlerden korumaya elverişli yapıdadır. Ürünlerin görsel sunumunda ve süslemesinde estetik görünümü arttırmaya elverişli malzemelerdir. Geri dönüştürülebilir olmaları da tercih edilir ürünler olmalarını sağlar. Kâğıt ve mukavva ambalaj yapımı, birkaç işlem basamağının sıra takibi ile uygulanır. İlk olarak hediyein özellikleri dikkate alınarak model tasarımı yapılır. Tasarım aşamasında ambalajın ölçüleri belirlenir. Ürünün ölçülere uygun kalıbı çıkarılır. Kâğıt ya da mukavvaya uygulanan kalıp, çizgi yerlerinden kesilir. Katlama, kıvrıma, iç içe geçirme ya da yapıştırma işlemiyle ambalaja şekil verilir (Görsel 3.37).



Görsel 3.37: Kâğıt ve mukavva ambalaj modelleri

#### AKLINIZDA BULUNSUN

Ambalaj, ürünü saran ve muhafaza eden bir araç olmanın çok daha ötesindedir. Sevgiyi ve verilen değeri göstermek için hediye sunmak ne kadar kıymetli ise onun nasıl sunulduğu da bir o kadar önemli. El emeğinin estetik dokunuşu ve özenle hazırlanan hediye paketleri hem karşı tarafın mutluluğunu artıracak hem de hediyeye değer katacaktır. Hazır süsler kullanmak yerine zaman ve emek verilerek, karşı tarafın karakter, yaş ve tercihleri dikkate alınıp hazırlanan hediye ambalajı şu mesajı içerir: Sen benim için çok değerlisin...

#### 3.3.1. Kâğıt ve Mukavva Ambalaj Örnekleri ve Model Seçimi

Kâğıt ve mukavva ambalaj birçok ürünün özellikle de kırılacak ürünlerin paketlenmesinde tercih edilir. Kâğıt ambalaj malzemeleri çeşitli desen ve renklerde üretilmektedir. Mukavva ambalajlar, mukavvanın belli ölçü aralıklarından bükülmesi veya katlanmasıyla yapılır. Bu kutular; desenli, düz, renkli kumaş ya da kâğıtlarla kaplanarak da kullanılabilir (Görsel 3.38).

Kâğıt ve mukavva ambalajlar, model olarak farklı formlarda ve çeşitli ebatlarda yapılır. Hediyelik ürün ambalaj sektöründe yapımı kolay, kullanışlı ve şık pek çok mukavva ambalaj modeli bulunur. Bunların en çok tercih edilen modelleri şunlardır:



Görsel 3.38: Kâğıt ve mukavva ambalaj modelleri

- Piramit kutu modeli (Görsel 3.39).

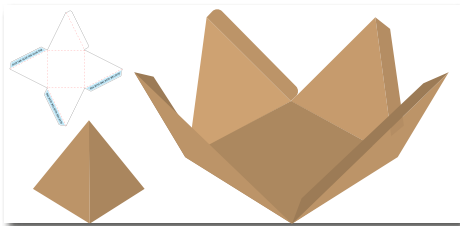

Görsel 3.39: Piramit kutu modeli

- Küp kutu modeli (Görsel 3.40).

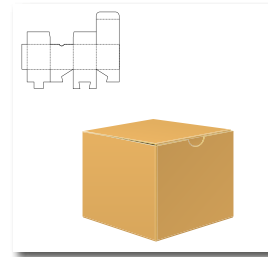

Görsel 3.40: Küp kutu modeli

### 3. ÖĞRENME BİRİMİ - HEDİYELİK EŞYA AMBALAJI

- Silindirik kutu modeli (Görsel 3.41),

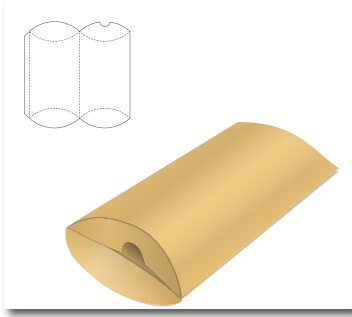

Görsel 3.41: Silindirik kutu modeli

- Altıgen kutu modeli (Görsel 3.42),

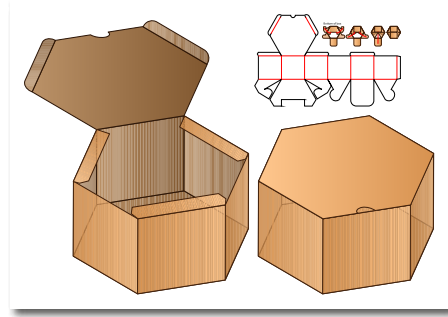

Görsel 3.42: Altıgen kutu modeli

- Sürgülü kutu modeli (Görsel 3.43),

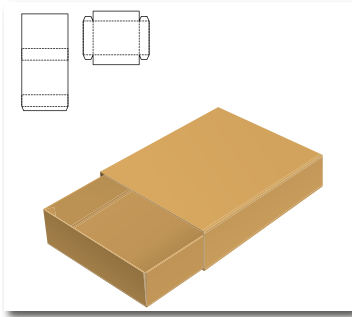

Görsel 3.43: Sürgülü kutu modeli

- Çanta kutu modeli (Görsel 3.44).

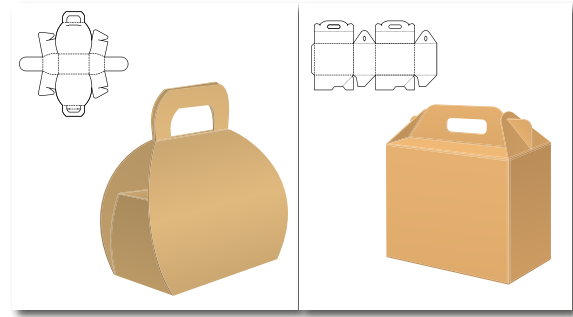

Görsel 3.44: Çanta kutu modelleri

Kâğıt ve mukavva ambalaj modeli belirlenirken kullanılacak malzemelerin geri dönüşüme ve bütçeye uygunluğuna, paketlenen hediye ürünün fiziksel özelliklerine, ürünün kullanışlı olmasına dikkat edilir. Ayrıca model oluşturulurken ambalajın rengi, şekli ve büyüklüğü ile içinde konacak ürün özelliklerinin birbiriyle uyumlu olmasına dikkat edilir. Tablo 3.3'te çeşitli malzemelerle hazırlanan kâğıt ve mukavva ambalaj modelleri tanıtılmıştır.

Tablo 3.3: Araç Gereç ve Tekniklerine Göre Kâğıt ve Mukavva Ambalaj Modelleri

<p><b>Kâğıttan Hediye Çanta Modeli:</b> Kâğıda kulplu çanta şekli verilip, çantanın kumaş ve jüt ipi kullanılarak süslenmesiyle oluşturulmuş ambalaj modelidir. Bu ambalaj modelinin yapımında yırtılmalara karşı dirençli, ekonomik, geri dönüştürülebilir ve şık olması nedeniyle kraft kâğıt tercih edilmektedir (Görsel 3.45).</p>	A 3D rendering of a gift bag made of light brown paper, with a pink ribbon tied around the neck and a pink bow on top. <p>Görsel 3.45: Kâğıttan hediye çanta modeli</p>
<p><b>Parlak Kâğıtla Hediye Çanta Modeli:</b> Dış yüzeyi parlak ve su geçirmez özelliğe sahip kâğıda kulplu çanta şekli verilip çantanın kumaş ve jüt ipi kullanılarak süslenmesiyle oluşturulmuş ambalaj modelidir (Görsel 3.46).</p>	A 3D rendering of a gift bag made of shiny, colorful paper, with a red ribbon tied around the neck and a red bow on top. <p>Görsel 3.46: Parlak kâğıtla hediye çanta modeli</p>

<p><b>Mukavvadan Hediyelik Kutu Modeli:</b> Mukavvaya kutu şekli verilip, kutunun kurdele ve desenli kâğıt kullanılarak süslenmesiyle oluşturulmuş ambalaj modelidir (Görsel 3.47).</p>	 <p><b>Görsel 3.47:</b> Mukavva ile yapılan hediyelik kutu</p>
<p><b>Kartondan Hediyelik Piramit Kutu Modeli:</b> Piramit şeklinde tasarlanmış model kalıbının karton üzerine çizilip, çizim yerlerinden kartonun kesilmesi ve piramit kutu formu almasıyla yapılan ambalaj modelidir (Görsel 3.48).</p>	 <p><b>Görsel 3.48:</b> Kartonla yapılan hediyelik piramit kutu</p>
<p><b>Karton Hediyelik Kare Kutu Modeli:</b> Tasarlanan kutu model kalıbının karton üzerine çizilip kesilmesi ardından kartona kare form verilmesiyle yapılan ambalaj modelidir. Kutu tamamlandıktan sonra üzerine rafya ya da kurdele ile süsleme yapılır (Görsel 3.49).</p>	 <p><b>Görsel 3.49:</b> Kartonla yapılan hediyelik kare kutu</p>
<p><b>Deri Kaplama Hediyelik Kutu Modeli:</b> Karton kutu üzerine suni deri kaplama yapıp, renkli aksesuarlarla süslenerek oluşturulmuş ambalaj modelidir (Görsel 3.50).</p>	 <p><b>Görsel 3.50:</b> Deri kaplama hediyelik kutu modeli</p>
<p><b>Kurutulmuş Meyvelerle Süslenmiş Kâğıt Ambalaj Modeli:</b> Kurutulmuş meyvelerle süslenmiş, kare formunda kâğıt ambalaj modelidir (Görsel 3.51).</p>	 <p><b>Görsel 3.51:</b> Kurutulmuş meyvelerle süslenmiş kâğıt ambalaj modeli</p>
<p><b>Silindir Formda Kâğıt Ambalaj Modeli:</b> Renkli iplerle fiyonk yapılarak süslenmiş, silindir formda kâğıt ambalaj modelidir (Görsel 3.52).</p>	 <p><b>Görsel 3.52:</b> Silindir formda kâğıt ambalaj modeli</p>

### 3. ÖĞRENME BİRİMİ - HEDİYELİK EŞYA AMBALAJI

<p><b>Örgü Çiçeklerle Süslenmiş Kâğıt Ambalaj Modeli:</b> Mukavva kutuların farklı formlarda kâğıtlarla kaplanıp üzerinin örgü çiçeklerle süslenmesiyle oluşturulmuş ambalaj modelidir (Görsel 3.53).</p>	 <p><b>Görsel 3.53:</b> Örgü çiçeklerle süslenmiş kâğıt ambalaj modelleri</p>
<p><b>Kâğıt Kaplama Ambalaj Modeli:</b> Karton kutu üzerine kâğıt kaplama yapılarak oluşturulmuş hediyelik ambalaj modelidir (Görsel 3.54).</p>	 <p><b>Görsel 3.54:</b> Kâğıt ambalaj modelleri</p>

#### 3.3.2. Tekniğe Uygun Kâğıt ve Mukavva Ambalaj Malzemeleri

Kâğıt ve mukavvadan yapılan ambalajların yapımında pek çok malzeme çeşidi bir arada kullanılır. Renkli fon kartonu, kraft kâğıdı, desenli kâğıt, mukavva, parşömen kâğıdı vb. ürünler ana malzemeleri oluşturur. Kesim matı, silikon tabancası, yapıstırıcı, zımba makinesi, delgeç, koli bandı, kâğıt ve kumaş makası, maket bıçağı, cetvel takımı vb. yardımcı malzemelerdir. İp, kurutulmuş meyve halkaları, kuru bitki, kozalak, ponpon, püskül, boya kalemleri, keçe, kurdele ve boncuklar ise ambalajın estetiğini artırmak için kullanılan süsleme malzemelerini oluşturur. Tablo 3.4'te kâğıt ve mukavva ambalaj yapımında kullanılan araç gereç yer almaktadır.

**Tablo 3.4:** Kâğıt ve Mukavva Ambalaj Yapımında Kullanılan Araç Gereç

<p><b>Fon Kartonları:</b> Fon kartonu, zemin oluşturmak için tasarlanmış, kalın ve desensiz kâğıt çeşididir. Ambalaj yapımında çeşitli renklerde fon kartonları kullanılmaktadır (Görsel 3.55).</p>	 <p><b>Görsel 3.55:</b> Fon kartonları</p>
<p><b>Desenli Kâğıtlar:</b> Ambalaj yapımında nokta, çizgi, çiçek, kuş vb. desenlerden oluşan kâğıtlar sıklıkla tercih edilmektedir (Görsel 3.56).</p>	 <p><b>Görsel 3.56:</b> Desenli kâğıt çeşitleri</p>
<p><b>Mukavva:</b> Ambalaj yapımında tasarlanan modele uygun olarak ince ya da kalın mukavvalar kullanılır (Görsel 3.57).</p>	 <p><b>Görsel 3.57:</b> Mukavva</p>

<p><b>Kraft Kâğıdı:</b> Ürün paketlemesinde sıklıkla kullanılan, kalın dokulu, dayanıklı, ekonomik ve kahverengi bir kâğıt çeşididir. Hediyelik ürün ambalajı yapımında sıklıkla tercih edilen bir malzemedir (Görsel 3.58).</p>	 <p><b>Görsel 3.58:</b> Kraft kâğıdı</p>
<p><b>Parşömen Kâğıdı:</b> Üzerine resim yapmak ya da yazı yazmak için çok eski zamanlardan beri kullanılan, deriden yapılmış kâğıt çeşididir. Hediyelik ürün ambalaj kalıbı çıkarmada kullanılmaktadır (Görsel 3.59).</p>	 <p><b>Görsel 3.59:</b> Parşömen kâğıdı</p>
<p><b>Cetvel Takımı:</b> Kâğıt ve mukavva ambalaj yapımında ölçüleri oluşturmak ve yazmak için cetvel takımı kullanılmaktadır (Görsel 3.60).</p>	 <p><b>Görsel 3.60:</b> Cetvel takımı</p>
<p><b>Koli Bandı:</b> Kâğıt ve mukavva ambalaj yapımında parçaları birbirine yapıştırmak için kullanılmaktadır (Görsel 3.61).</p>	 <p><b>Görsel 3.61:</b> Koli bandı</p>
<p><b>Ponpon:</b> Örgü iplerle yapılan ambalaj süsleme ürünüdür. Kâğıt ve mukavva ambalajların süslemesinde sıklıkla kullanılır (Görsel 3.62).</p>	 <p><b>Görsel 3.62:</b> Ponpon</p>
<p><b>Örgü Motifler:</b> Tıgla örülerek yapılan farklı motif ya da çiçekler, kâğıt ve mukavva ambalaj süslemesinde estetik bir görünüm oluşturmak için kullanılır (Görsel 3.63).</p>	 <p><b>Görsel 3.63:</b> Örgü motifler</p>

### 3. ÖĞRENME BİRİMİ - HEDİYELİK EŞYA AMBALAJI

**Kurutulmuş Meyveler:** Kâğıt ve mukavva ambalaj süslemesinde limon, portakal, kivi vb. kurutulmuş meyve dilimleri sıkça kullanılmaktadır (Görsel 3.64).



Görsel 3.64: Kurutulmuş meyve

**Kozalaklar:** Kâğıt ve mukavva ambalaj süslemesinde çam ağacının meyvesi olan kozalakların küçük boyutta olanları kullanılmaktadır (Görsel 3.65).



Görsel 3.65: Kozalaklar

**Keçe Çiçekler:** Kumaş ambalaj süslemesinde değişik renk ve desende keçelerden kesilen çiçekler kullanılır (Görsel 3.66).



Görsel 3.66: Keçe çiçekler

**Boya Kalemleri ve Çeşitli Boyalar:** Kâğıt ve mukavva ambalaj yapımı ya da süslemesinde boya kalemleri ve diğer boya türleri kullanılmaktadır (Görsel 3.67).



Görsel 3.67: Boya çeşitleri

**Kumaş ve Kâğıt Kurdeleler:** Kâğıt ve mukavva ambalajları bağlamak, süslemek için kâğıttan veya çeşitli kumaşlardan yapılmış kurdeleler kullanılmaktadır (Görsel 3.68, 3.69).

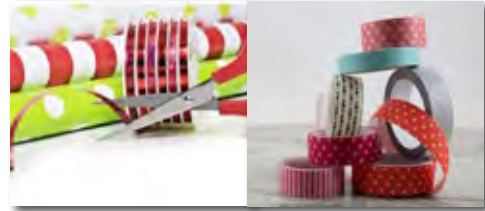

Görsel 3.68: Kâğıt kurdeleler



Görsel 3.69: Kumaş kurdeleler

## TASARLAYALIM

Kâğıt ya da mukavva ambalaj model seçiminizi yapınız. Seçtiğiniz modelin kalıbını çıkarınız.

**Kullanılacak Araç Gereç:**

**Ambalaj Model Kalıbı**

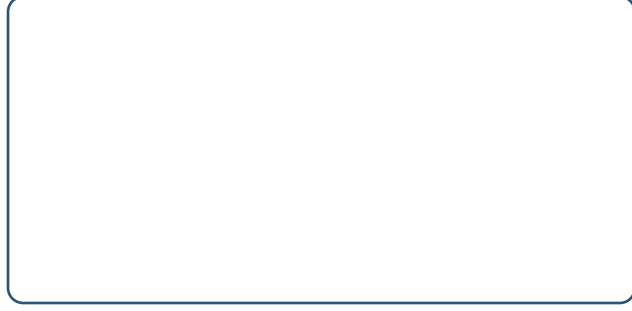

## AKLINIZDA BULUNSUN

Kendi doğal döngüsü içinde tekrar kullanımı mümkün olan birtakım malzemeler vardır. Bu malzemelerin başında atık kâğıt, koli, gazete, tuvalet ve havlu kâğıdı rulosu, deterjan kutusu vb. bulunur. Siz de yaşam alanlarınızda bulunan bu türde atık ürünleri model, renk ve dokusunda değişiklikler yaparak geri dönüştürebilirsiniz. Bu sayede hem kendi orijinal ambalaj tasarımlarınızı üretecek hem de doğanın size teşekkür etmesini sağlayacaksınız (Görsel 3.70).



**Görsel 3.70:** Tuvalet kâğıdı rulolarını değerlendirerek bebek şekeri ambalajı yapımı

### 3. ÖĞRENME BİRİMİ - HEDİYELİK EŞYA AMBALAJI

#### 3.3.3. Modele Uygun Kalıp Çıkarma ve Kalıbı Modele Uygulama

**Kalıp çıkarma**, kâğıt ve mukavva ambalaj uygulamalarının doğru yapılmasını sağlayan en önemli aşamadır. Kalıbın belirlenen ölçülere uygun çıkarılması, ambalaj modelinin kalitesini belirler.

Kalıp, parşömen kâğıdı üzerine çizilir ve makasla kesilir (Görsel 3.71). Kesilen kalıplar desenli kâğıt, karton veya mukavva üzerine yerleştirilir. Üzerine kalıp çizimi yapıp kesilen malzeme, belirlenen kat izlerinden bükülerek katlanır ve ambalajın duruş kontrolü yapılır (Görsel 3.72). Yapımı biten ambalaj, istenen aksesuarlarla süslenerek işlem sonlandırılır (Görsel 3.73).

#### AKLINIZDA BULUNSUN

Dijital platformlarda gezinirken, bir kurumun reklamında ya da izlediğiniz bir filmde mutlaka görmüşsünüzdür. Genç bir kadın ya da erkek hiç kimsenin aklına gelmeyecek bir şeyi düşünmüş, onun olacağına inanmış ve bütün gayretiyle çalışıp çabalayıp başarı hikâyesiyle topluma örnek olmuştur. Tasarladığı ya da kendi keşfettiği bir ürün sektöre yön vermeye başlamıştır. Hayal etmek ve tasarlamak bu başarının ilk adımınıdır. Kendi hayal gücünüzü, el emeğinizle birleştirerek tasarım yapmaktan vazgeçmez, el sanatlarında unutulmaya yüz tutmuş ürünlerle modern çağın beklentilerini bütünleştirseniz hem sanata hem de sektöre yön verebilirsiniz.



Görsel 3.71: Kalıp çıkarma işlemi

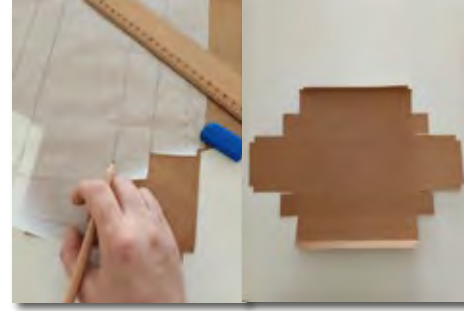

Görsel 3.72: Kalıbı kartona çizme işlemi



Görsel 3.73: Kâğıt ambalaj modeli

#### 3.4. KULLANIM YERİNE UYGUN OLARAK ÇEŞİTLİ ARAÇ GEREÇLE ASETAT AMBALAJ YAPIMI

**Asetat** kimyasal bir birleşiktir. Görüntüsü toz şeker veya kaya tuzuna benzer. Asetat maddesi, su ve ısının etkisiyle değişime uğrayarak şeffaflaşır. Bu kimyasal birleşik madde sayesinde içi görünür nitelikte, ince, saydam plakalar üretilir. Asetat plakalarla oluşturulan ambalajlar genellikle tüketiciye ürünün içindekini göstermek için tercih edilir. Bazen sadece asetat kullanılarak bazen de karton ya da mukavva kutuların ön yüzüne konularak asetat ambalaj modelleri oluşturulur. Hediyelik ürün, ambalajın asetat kullanılan kısımdan görünür. Asetat ambalajların yapımında -kâğıt ya da mukavva ambalaj yapımında olduğu gibi- model seçimi ardından hediyelik ürünün ölçüsüne uygun kalıp hazırlanır. Kalıp, asetat plakasının üzerine uygulanarak kesilir. Süsleme ürünleri modele uygun yerleştirilir ve ambalaja kalite kontrol yöntemleriyle son şekli verilir.

##### 3.4.1. Asetat Ambalaj Örnekleri ve Model Seçimi

Asetat ambalaj modeli, hediyelik ürünün büyüklüğüne ve şekline göre belirlenir. Üst yüzeyi şeffaf olarak tasarlanan asetat ambalaj modelinde hediyelik eşya, ön yüzü görünecek biçimde yerleştirilir. Tablo 3.5'te çeşitli malzemelerle hazırlanan asetat ambalaj modelleri tanıtılmıştır.

Tablo 3.5: Araç Gereç ve Tekniklerine Göre Asetat Ambalaj Modelleri

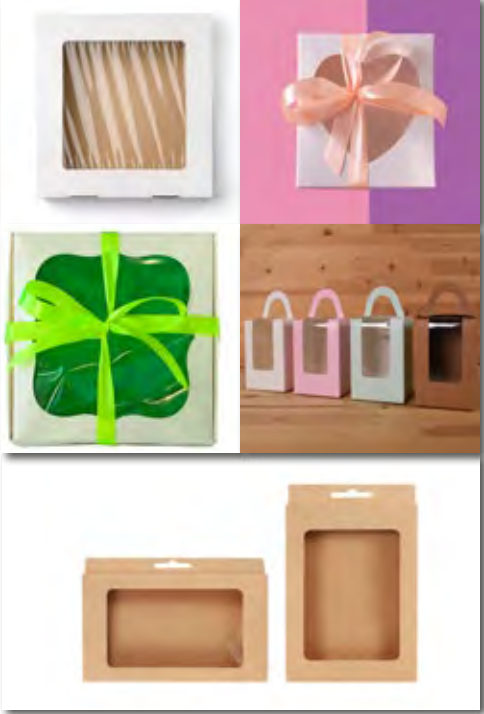
<p><b>Asetat Ambalaj Kutusu:</b> Tasarlanan model kalıbı asetat plakası üzerine çizilir. Kalıp, çizgi yerlerinden kesilir ve kutu formunda şekillendirilir. Bu sayede hediyelik ürünün tamamen görünmesini sağlayan ambalaj elde edilir (Görsel 3.74).</p>	 <p><b>Görsel 3.74:</b> Asetat ambalaj kutusu</p>
<p><b>Asetat ve Kartonun Bir Arada Kullanılmasıyla Yapılan Hediye Ambalajı:</b> Asetat, fon kartonu veya kese kâğıdının bir arada kullanılmasıyla oluşturulan ambalaj modelidir. Farklı boyut ve şekillerde hazırlanan kalıplar kesildikten sonra (asetat plakası kutunun üst ya da ön yüzünde kalacak şekilde) bükülür. Bu sayede yarı şeffaf hediyelik ürün ambalajı elde edilir (Görsel 3.75).</p>	 <p><b>Görsel 3.75:</b> Asetat ve karton karışımı ambalaj kutusu</p>

### 3.4.2. Tekniğe Uygun Asetat Ambalaj Malzemeleri

Asetat ambalajlar, farklı malzeme ve kıvrma teknikleri kullanılarak yapılır. Malzemeler, seçilen modele bağlı olarak değişkenlik gösterir. Renkli, şeffaf asetat kâğıt ve kalemleri, desenli, renkli veya düz kese (kraft) kâğıtları ve renkli fon kartonları asetat ambalaj yapımında kullanılan ana malzemelerdir. Makas, şeffaf bant, hobi (kretuar) ya da maket bıçağı, güçlü yapıştırıcı, cetvel vb. ürünler yardımcı araçları oluşturur. Renkli kurdeleler, süsleme veya çuval ipi, yapay bitkiler, keçe çiçekler ise ambalajın süslemesinde sıklıkla kullanılan malzemelerdir. Tablo 3.6'da asetat ambalaj yapımında en çok kullanılan araç gereç tanıtılmaktadır.

Tablo 3.6: Asetat Ambalaj Yapımında Kullanılan Araç Gereç

<p><b>Asetat Kâğıdı:</b> Saydam (iç gösteren) ve dayanıklı plakalardır. Hediyelik ürün ambalajı yapımında hem şeffaf hem de renkli olanları kullanılır (Görsel 3.76).</p>	 <p><b>Görsel 3.76:</b> Asetat kâğıdı</p>
---	---

### 3. ÖĞRENME BİRİMİ - HEDİYELİK EŞYA AMBALAJI

<p><b>Asetat Kalem:</b> Metal, plastik, cam ve asetat kâğıdı gibi yazı yazılması zor, kaygan yüzeyler için tasarlanmış kalem çeşididir. Mürekkebi dağılmaz ve özel silgisi haricinde silinemez. Ambalaj kalıbı çizmek ve ölçü almak için kullanılır (Görsel 3.77).</p>	 <p><b>Görsel 3.77:</b> Asetat kalem</p>
<p><b>Kese (Kraft) Kâğıdı:</b> Geri dönüştürülebilme özelliğine sahip, kalın, dayanıklı, şık kâğıt çeşididir. Organik olması ve doğal görüntüsü nedeniyle hediyelik ürün ambalaj yapımında sıklıkla kullanılır (Görsel 3.78).</p>	 <p><b>Görsel 3.78:</b> Kese kâğıdı</p>
<p><b>Renkli Fon Kartonları:</b> Dosya kâğıdından kalın, kartondan ince yapıya sahip kâğıt çeşididir. Kolay kesilip şekil verilebilmesi sayesinde hediyelik ürün ambalaj yapımında tercih edilen bir malzemedir (Görsel 3.79).</p>	 <p><b>Görsel 3.79:</b> Renkli fon kartonları</p>
<p><b>Makas:</b> Asetat kâğıdı, fon kartonu ve süsleme malzemelerini kesmek için kullanılan araçtır (Görsel 3.80).</p>	 <p><b>Görsel 3.80:</b> Makas</p>
<p><b>Hobi Bıçağı:</b> Kalem biçiminde, ucu sivri, hassas kesim aracıdır. Makasla kesilmesi güç ürünler, küçük kalıplar, pürüzlü yüzeyler kesilirken kullanılır (Görsel 3.81).</p>	 <p><b>Görsel 3.81:</b> Hobi bıçağı</p>
<p><b>Maket Bıçağı:</b> Karton ya da mukavva kesmek için kullanılmaktadır (Görsel 3.82).</p>	 <p><b>Görsel 3.82:</b> Maket bıçağı</p>
<p><b>Cetvel:</b> Kalıp çıkarırken ve ölçü alırken kullanılan araçtır. Kalıpların düz ve hatasız katlanabilmesi için de cetvel kullanılmaktadır (Görsel 3.83).</p>	 <p><b>Görsel 3.83:</b> Cetvel</p>

<p><b>Kurdele ve İplikler:</b> Asetat ambalajlarını bağlamak ve süslemek için fiyonk biçimi verilerek kullanılan farklı renk, desen, kalınlık ve dokuda malzemelerdir (Görsel 3.84).</p>	 <p><b>Görsel 3.84:</b> Renkli kurdele, çuval ve süsleme iplikleri</p>
<p><b>Dantel ve Fistolar:</b> Asetat ambalajlarını süslemek için kullanılan farklı renk, kalınlık ve dokuya sahip süsleme malzemesidir (Görsel 3.85).</p>	 <p><b>Görsel 3.85:</b> Dantel ve fistolar</p>
<p><b>Kurutulmuş Bitkiler:</b> Asetat ambalajlarına doğal bir görünüm kazandırmak için kullanılan, çiçek, yaprak ve dallardan oluşan süsleme malzemeleridir (Görsel 3.86).</p>	 <p><b>Görsel 3.86:</b> Kurutulmuş bitkiler</p>
<p><b>Plastik Şişeler:</b> Farklı boy, renk ve büyüklükte plastik şişelerle hediye kutuları yapılabilmektedir. Plastik şişelerden hediyelik ürün ambalajı yapmak hem geri dönüşüme hem de doğaya katkı sağlar (Görsel 3.87)</p>	 <p><b>Görsel 3.87:</b> Plastik şişeler</p>

### 3.4.3. Modele Uygun Kalıp Çıkarma ve Kalıbı Asetata Uygulama

Tasarlanan ürünün en, boy ve genişlik ölçülerini hesaplayarak kalıp oluşturmak modeli başarılı kılan birinci aşamadır. Kalıbın asetat kâğıdı üzerine çizilip kesilmesi ve katlanması ile ikinci aşaması tamamlanır. Süsleme tekniği ve süslemede kullanılacak malzemelerin belirlenmesi de son aşamadır.

Modele uygun hazırlanıp kesilen kalıplar, asetat kâğıdına tasarruflu kullanıma dikkat ederek yerleştirilir. Kalıbın etrafı asetat kalemiyle çizilir (Görsel 3.88). Asetat kâğıdı, kalıp çizgilerinden makas ya da hobi bıçağı kullanılarak kesilir.



### 3. ÖĞRENME BİRİMİ - HEDİYELİK EŞYA AMBALAJI

Kalıplar, ürün tasarımcısı tarafından oluşturulabileceği gibi hazır olarak da alınıp kullanılabilir. Hazır kalıp kullanımında kalıp üzerindeki ölçülendirmeler cetvel yardımıyla asetata üzerine uygulanır (Görsel 3.89). Asetat kâğıdı, kalıp etrafından çizilen düz çizgilerden kesilir. Hazır kalıp içinde yer alan kesik çizgiler, kıvrım yerlerini gösterir (Görsel 3.90 ve 3.91).



Görsel 3.89: Hazır kalıbın ölçülendirmesi ve asetata uygulanması



Görsel 3.90: Kalıbın belirlenen yerden kıvrılması

#### SIRA SİZDE

Bir hediyeyi paketlemeniz istenseydi kullanacağınız malzemeyi seçerken neleri göz önünde bulundururdunuz?



Görsel 3.91: Hazır kalıp kullanılarak yapılan asetat ambalaj

#### TASARLAYALIM

Asetat ambalaj model seçiminizi yapınız. Seçtiğiniz modelin kalıbını çıkarınız.

**Kullanılacak Araç Gereç:**

**Asetat Ambalaj Model Kalıbı**



#### 3.5. KULLANIM YERİNE UYGUN OLARAK ÇEŞİTLİ ARAÇ GEREÇLE PAKET SÜSLERİ YAPIMI

**Süsleme**, birtakım katkılarla ambalajın daha güzel, göz alıcı olmasını ve göze daha hoş görünmesini sağlayan bezeme işlemidir. Hediyelik ürüne değer katar. Hediyelik ürün ile ambalaj süslemesinde kullanılan malzeme ve renklerin uyumlu olması, iki ürünün de görsel estetiğini artırır. Süslemede kullanılacak malzemeler model tespitinden sonra özenle seçilir. Süsleme malzemeleri, bazen ambalajın üzerine yapıştırılır bazen de bağlanarak, dikilerek ya da işlenerek ambalaja yerleştirilir (Görsel 3.92).



Görsel 3.92: Paket süsleri

## 3.5.1. Paket Süsü Örnekleri ve Model Seçimi

Paket süsleri, tasarımcının ürüne son dokunuşlarıdır. Ambalaj yapımında kullanılan malzemeler ile süsleme ürünleri birbirini tamamlar. Tablo 3.7'de çeşitli malzemelerle hazırlanan paket süsü modelleri tanıtılmıştır.

**Tablo 3.7:** Araç Gereç ve Tekniklerine Göre Paket Süsü Modelleri

<p><b>Kuru Bitki ve Yaprak Paket Süsleri:</b> Doğal ürünlerin kurutulmasıyla oluşturulan paket süsleridir. Kuru yaprak, çiçek, dal, minik kozalak, palamut vb. malzemeler doğal bir görünüm kazandırılmak istenen ambalajların süslemesinde tercih edilir. Kurutulmuş meyve dilimi ve kabuklu baharatlar da süs olarak kullanılmaktadır (Görsel 3.93).</p>	 <p><b>Görsel 3.93:</b> Kuru bitki ve yapraklarla yapılmış paket süsleri</p>
<p><b>Taze Bitki ve Yaprak Paket Süsleri:</b> Doğal ağaç yaprakları, dalları ve bitkiler kullanılarak yapılan paket süslemeleridir (Görsel 3.94).</p>	 <p><b>Görsel 3.94:</b> Taze bitki ve yapraklarla yapılmış paket süsleri</p>
<p><b>Hazır Süs Malzemeleriyle Yapılmış Paket Süsleri:</b> Ambalaj süsleme ürünleri ya elde üretilir ya da hazır hâlde satılır. Hazır kurdele fiyonk, rafya ya da kâğıttan yapılmış süsleme malzemeleri, hediyelik ürün organizasyon ürünleri satış noktalarından satın alınabilir (Görsel 3.95).</p>	 <p><b>Görsel 3.95:</b> Hazır süsleme malzemeleriyle yapılmış paket süsleri</p>
<p><b>Rafya İpiyle Yapılmış Paket Süsleri:</b> Makas ya da cetvelle baskı uygulanıp şekil verilerek yapılan kıvrımlı süslemelerdir (Görsel 3.96).</p>	 <p><b>Görsel 3.96:</b> Rafya ipeyle yapılmış paket süsleri</p>
<p><b>Örgü Teknikleri Kullanılarak Yapılmış Paket Süsleri:</b> Tiğ örgü teknikleri kullanılarak yapılmış çiçek ve motiflerdir. Ambalajda nostaljik (özlemlî) bir görünüm yakalamak istendiğinde kullanılır (Görsel 3.97).</p>	 <p><b>Görsel 3.97:</b> Örgü paket süsleri</p>

### 3. ÖĞRENME BİRİMİ - HEDİYELİK EŞYA AMBALAJI

**Renkli İpliklerle Yapılmış Paket Süsleri:** Farklı renk ve malzemelerden üretilmiş iplikler hediyelik ürün ambalajını sarıp bağlamak için kullanılır. Kullanılan iplikler model tasarımına göre farklılık gösterir (Görsel 3.98).



**Görsel 3.98:** Renkli ipliklerle yapılmış paket süsleri

**Geri Dönüşüm Malzemeleriyle Yapılmış Paket Süsleri:** Atık kâğıt, karton, mukavva, plastik ya da cam ürünlerle yapılan paket süsleridir (Görsel 3.99).



**Görsel 3.99:** Geri dönüşüm malzemeleriyle yapılmış paket süsü

#### AKLINIZDA BULUNSUN

Hediye paketi süslerken heyecanı ve merak duygusunu artırmak istediğinizde iri kurdelelerle fiyonklar yapın. Hediye sunacağınız kişi küçük bir çocuksa hediyesini sabırla açması zor olacağından onu, hemen görebileceği asetat ambalajla hazırlayın. Bir davet ya da kutlama için tasarladığınız mum, kokulu taş ya da sabunlar için karton kutu ve asetatla hazırlanan yarı şeffaf ambalajlar kullanırsanız hediyelerin dağıtılmadan önce sergilendiği yerde daha hoş görünmesini sağlarsınız. Hediye gıda, çiçek ya da uzun süre dayanma özelliği olmayan bir ürünse cam ambalajlar daha sağlıklı bir tercih olacaktır. Eğer hediyelerinize eski zaman esintileri katmak isterseniz el örgüsü çiçek veya dantel motifler bunun için birebirdir. Hediye edeceğiniz takıları, ahşap kutularda sunarak sevdiğiniz kişiye aynı zamanda hediyesi için saklama ürünü de sağlamış olursunuz. El emeğiyle dikip süslediğiniz bir çanta içine yerleştirdiğiniz hediye kendisi kadar ambalajı da mutluluk verecektir.

#### 3.5.2. Tekniğe Uygun Paket Süsü Malzemeleri

Paket süsü yapımında kullanılan malzemeler modele göre farklılık gösterir. Kese kâğıdı ve desenli paket kâğıdı, iplik, kurdele, hazır fiyonk, süsleme aksesuarları, boncuklar, geri dönüşüm malzemeleriyle yapılan aksesuarlar, taze ağaç dalları, bitkiler, kurutulmuş bitki, yaprak, meyve, dal ve kabuklu baharatlar, keçe, kumaş ve örgü aksesuarlar en çok kullanılan süsleme gereçleridir. Sıcak silikon tabancası makas, mezura, cetvel, şeffaf bant ve zımba süs yapımında kullanılan araçlardır.

Tablo 3.8’de paket süsü yapımında kullanılan araç gereç yer almaktadır.

Tablo 3.8: Paket Süsü Yapımında Kullanılan Araç Gereç

<p><b>Kâğıtlar:</b> Hediyelik ürün ambalajını kaplamak için kullanılır. Birçok renk ve desen seçeneği bulunmaktadır (Görsel 3.100).</p>	 <p><b>Görsel 3.100:</b> Desenli paket kâğıtları</p>
<p><b>İplikler:</b> Hediyelik ürün ambalajını etrafından sarmak ve bağlamak için kullanılır. Çuval ipi, renkli iplikler, rafya iplikler ambalajın tasarımına göre tercih edilebilir (Görsel 3.101).</p>	 <p><b>Görsel 3.101:</b> İplikler</p>
<p><b>Sıcak Silikon Tabancası:</b> Paket süsleme aksesuarlarını yapıştırmak için kullanılır (Görsel 3.102).</p>	 <p><b>Görsel 3.102:</b> Sıcak silikon tabancası</p>
<p><b>Makas:</b> Paketleme kâğıtlarına, ipliklere ve süsleme aksesuarlarına şekil vermek için kullanılmaktadır (Görsel 3.103).</p>	 <p><b>Görsel 3.103:</b> Makas</p>
<p><b>Şeffaf Bant ve Zimba Aleti:</b> Paket kâğıtlarının kaymaması ve ambalajın düzgün olması için kullanılan araçlardır (Görsel 3.104).</p>	 <p><b>Görsel 3.104:</b> Şeffaf bant ve zimba aleti</p>
<p><b>Mezura:</b> Ambalaj oluşturulurken ölçü almak için kullanılan araçtır (Görsel 3.105).</p>	 <p><b>Görsel 3.105:</b> Mezura</p>

### 3. ÖĞRENME BİRİMİ - HEDİYELİK EŞYA AMBALAJI

**Kuru Bitkiler:** Doğanın sıcaklığını hediye-  
yelik ürün ambalajlarına yansıtan süs-  
lemelerdir. Kurutulmuş çiçekler ya da  
doğada bulunan küçük kozalak ve yaş  
bitkiler de süslemede kullanılır (Görsel  
3.106).



Görsel 3.106: Çam yaprakları ve kozalaklar

**Tarçın Çubukları ve Kuru Meyve:** Ku-  
rutulmuş meyveler ve kuru kabuklu  
baharatlar, hediye-  
yelik ürünün hem  
doğal görünmesini hem de hoş kok-  
masını sağlayan süslemelerdir (Görsel  
3.107).



Görsel 3.107: Tarçın çubukları ve kurutulmuş meyve

**Danteller:** Paket süslemek için kullanı-  
lan çeşitli renk ve desenlerde dantel-  
ler vardır (Görsel 3.108).



Görsel 3.108: Danteller

**Hazır Fiyonklar:** Kurdelelerden kele-  
bek biçiminde tasarlanmış süsleme  
aksesuarlarıdır (Görsel 3.109).

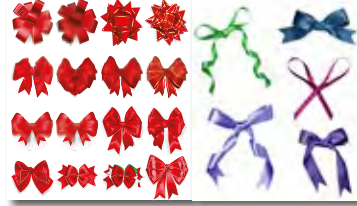

Görsel 3.109: Kurdele fiyonklar

**Keçe Aksesuarlar:** Keçeden yapılmış  
paket süsleme aksesuarlarıdır (Görsel  
3.110).



Görsel 3.110: Keçe aksesuarlar

**Kumaş Çiçekler:** Kumaştan kesilip şe-  
kil verilerek yapılmış paket süsleme  
aksesuarlarıdır (Görsel 3.111).



Görsel 3.111: Kumaş çiçekler

**Tiğ Örgü Aksesuarları:** Tiğ örgü teknik-  
leri kullanılarak yapılan süsleme akse-  
suarlarıdır (Görsel 3.112).



Görsel 3.112: Tiğ örgü süsleme aksesuarları

**Geri Dönüşüm Süsleme Aksesuarları:** Karton, kâğıt, metal kapak vb. atık ürünler kullanılarak yapılan süsleme aksesuarlarıdır (Görsel 3.113).



**Görsel 3.113:** Geri dönüşüm süsleme aksesuarları

### 3.5.3. Modele Uygun Paket Süsleme Materyalleri Hazırlama

Ambalaj üzerinde kullanılan paket süslerinin yapımında farklı pek çok teknik kullanılmaktadır. Örerak motif oluşturma, kurdele, rafya, nakış ipi ya da renkli ipleri katlayıp düğümlerle birleştirerek fiyonk yapma, ya-pıştırarak çiçek oluşturma, boncuk, kuru bitki gibi materyalleri birleştirme en çok kullanılan tekniklerdir (Görsel 3.114).



**Görsel 3.114:** Kurdele ve boncuk ile paket süsü yapımı

## TASARLAYALIM

Paket süsü modellerini araştırınız. İstedığınız malzemeleri seçerek kendi paket süsü model tasarımınızı oluşturunuz.

**Kullanılacak Araç Gereç:**

**Paket Süsü Model Tasarımı**



### AKLINIZDA BULUNSUN

Hayatın her alanında sıklıkla kullanılıp bittikten sonra atılan birçok ürünün kabı, kaplama ya da dolgu malzemesi yaratıcılığın gücüyle başka bir ürüne dönüştürülebilir. Bunlardan ev ve iş yerlerinde kullanılan tuvalet kâğıdı ya da kâğıt havlu ruloları paket süslerine dönüştürülerek tekrar kullanıma kazandırılabilir (Görsel 3.115).



**Görsel 3.115:** Tuvalet kâğıdı rulolarını değerlendirerek paket süsü yapımı

#### DİKKAT



Ders kitabının bu bölümü, öğrenme birimleri kapsamında edineceğiniz bilgi ve becerileri içeren farklı uygulamalardan oluşmaktadır. Uygulamalarda belirtilen süreleri göz önünde bulundurarak istediğiniz uygulamayı seçip yapınız.

### 3.1. UYGULAMA - KUMAŞ KESE YAPIMI

**Yönerge:** Bu uygulamada sizden kadife kumaş kullanarak kese yapmanız beklenmektedir. Aşağıdaki işlem basamaklarını takip ederek uygulamayı gerçekleştiriniz (Görsel 3.116).

Yapacağınız çalışma, uygulama sonunda yer alan derecelendirme ölçөгündeki ölçütlere göre değerlendirilecektir. Çalışmanızı yaparken bu ölçütleri dikkate alınız.



Görsel 3.116: Kumaş kese ambalaj modeli

6 DERS SAATI

#### KULLANILACAK ARAÇ GEREÇ

Beyaz keten kumaş, pembe kurdele, plastik boncuk, desenli keçe figür, mezura, cetvel, dikiş malzemeleri, çatal iğne, dikiş makinesi, kumaş makası, kalem, silgi, A4 kâğıdı, karton, çakmak ve dikiş kutusu.

#### 1. İŞLEM BASAMAĞI

**Çalışma ortamını hazırlayınız.**

- Atölyede uygulama yaparken iş sağlığı ve güvenliği kurallarına uyunuz.
- Atölye önlüğünüzü giyiniz.
- Masa örtünüzü seriniz.
- Zamanı verimli kullanınız.

#### 2. İŞLEM BASAMAĞI

**Kumaş kesenin model tasarımını yapınız.**

- Model tasarımı yaparken çevrenizdeki kumaş ambalaj örneklerinden yararlanabilirsiniz.
- Çizim yaparken kendiniz kalıp oluşturabilir veya internetten, kitap ve dergilerden faydalanabilirsiniz.
- A4 kâğıdına kumaş kese modelleri çiziniz. Model tasarımınızı oluştururken arkadaşlarınız ve öğretmeninizden fikir alınız.

#### 3. İŞLEM BASAMAĞI

**Malzemelerinizi tasarımınıza uygun hazırlayınız.**

- Kumaş ambalaj kese yapımında pamuklu keten, pazen, muslin vb. pamuklu kumaş türlerinden birini tercih edebilirsiniz.
- Ağız büzülebilen kese ambalajlar, süsleme yapmak için elverişlidir. Süsleme yapmak için kurdele, keçe, deri, farklı doku ve renkte ipliklerden yararlanabilirsiniz.
- Malzemelerinizi dışarıdan temin edebileceğiniz gibi evdeki atk malzemeleri de değerlendirebilirsiniz.

- Model tasarımına uygun olarak pembe kurdele, beyaz keten kumaş, kurdeleye geçirmek için beyaz boncuklar hazırlayınız (Görsel 3.117).
- Kese ambalaj dikimi için dikiş makinesi ayarlarını yapınız. Dikim işlemini elde dikerek de yapabilirsiniz.
- Dikiş malzemelerinizi hazır bulundurunuz. Malzemelerinizin düzenli olması için dikiş kutusu ediniz.



Görsel 3.117: Kullanılacak araç gereç

#### 4. İŞLEM BASAMAĞI

Tasarımınıza uygun kalıp hazırlayınız.

- Kumaş kese kalıbı için beyaz fon kartonuna 22 cm eninde, 32 cm boyunda dikdörtgen çiziniz (Görsel 3.118, 3.119).



Görsel 3.118: Kumaş kese kalıbı çizimi



Görsel 3.119: Kumaş kese kalıbı çizimi

- Çizilen kese kalıbını makas ile kesiniz ve kalıp hazırlama işlemini tamamlayınız (Görsel 3.120, 3.121).



Görsel 3.120: Kalıp kesme işlemi



Görsel 3.121: Kumaş kese kalıbı

#### 5. İŞLEM BASAMAĞI

Kalıbı kumaşa uygulayınız.

- Hazırlanan kalıbı keten kumaş üzerine yerleştiriniz ve kumaş üzerine kurşun kalemle çizerek geçiriniz (Görsel 3.122, 3.123).

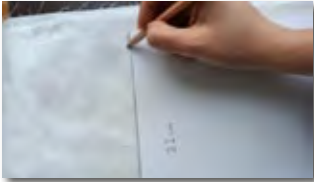

Görsel 3.122: Kalıbı kumaşa geçirme işlemi



Görsel 3.123: Kalıbı kumaşa geçirme işlemi

- Kalıp çizilen kumaşı, kenarlarından 1 cm dikiş payı vererek makasla kesiniz (Görsel 3.124).
- Kumaşı, kumaş makasıyla kesiniz. Kumaş makası ile kâğıt makasını ayrı kullanmaya özen gösteriniz.
- Dikiş payı verilerek kesilen kumaşı toplu iğneyle kenarlarından iğneleyiniz (Görsel 3.125).

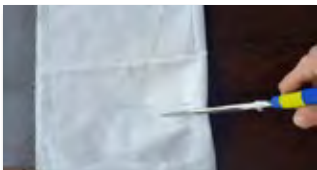

Görsel 3.124: Kumaş kesme işlemi



Görsel 3.125: Kumaşı iğneyle tutturma işlemi

#### 6. İŞLEM BASAMAĞI

Dikiş tekniklerine uygun kesilen kumaşı dikişiniz.

- Dikiş makinesinin dikiş ayarını zikzak konumuna getiriniz (Görsel 3.126).
- 22 cm eninde, 32 cm boyunda, kalıba uygun dikiş payı verilerek kesilen kumaşın atmaması için kenarlarına overlok çekiniz. Eğer overlok makineniz yoksa makinenin zikzak konumunu ayarlayınız (Görsel 3.127, 3.128).



**Görsel 3.126:** Dikiş makinesinin zikzak konum ayarı

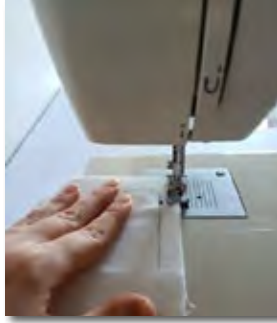

**Görsel 3.127:** Kumaş kenarlarına overlok çekilmesi



**Görsel 3.128:** Kumaş kenarlarına overlok çekilmesi

- Overlok dikişi tamamlanan kumaşın kurşun kalemle çizili kısımlarını makinede, düz dikiş konumunda, üç kenarını birlikte dikişiniz.
- Kumaş kesenin ağzını 1,5 cm içe katlayarak dikiş makinesinde dikişiniz (Görsel 3.129, 3.130, 3.131).



**Görsel 3.129:** Kumaş kese dikme işlemi



**Görsel 3.130:** Kumaş kese dikme işlemi



**Görsel 3.131:** Kumaş kese dikme işlemi

- Ağız kısmı overlok dikişi tamamlanan keseyi tersinden içe doğru 5,5 cm kıvrınız (Görsel 3.132).
- Kesenin ağız kısmı ipliklerinin atmaması için çekilen overlok dikişin 1 cm üstünden makine ile düz dikişiniz (Görsel 3.133).
- Kumaşın arasından kurdele geçirebilmek için düz dikişin 1,5 cm üzerinden ikinci bir düz dikiş dikişiniz ve kumaşı yüzüne çeviriniz (Görsel 3.134).



**Görsel 3.132:** Kumaş kese dikme işlemi



**Görsel 3.133:** Kumaş kese dikme işlemi



**Görsel 3.134:** Kumaş kese dikme işlemi

- Dikme işlemi tamamlanan kumaş kesenin ağız büzgüsünü yapınız.
- Kesenin ağız kısmının yanlarında bulunan iki düz dikişin arasına, çengelli iğne geçebilecek kadar küçük bir delik açınız (Görsel 3.135).
- Delik oluşturmak için toplu iğne yardımıyla sökme işlemi yapınız.
- 55 cm uzunluğunda iki adet pembe kurdele kesiniz.
- Kurdelerin ucuna çengelli iğneyi geçiriniz.
- Kesenin sağ yan tarafında sökülen delikten çengelli iğneyi geçirip içte dolayarak başlangıç noktasından çıkarınız (Görsel 3.136, 3.137).



**Görsel 3.135:** Kesenin ağız kısmında delik oluşturma işlemi



**Görsel 3.136:** Kesenin ağız kısmına kurdele geçirme işlemi



**Görsel 3.137:** Kesenin ağız kısmına kurdele geçirme işlemi

- Kurdelerin iki ucunu birleştirerek boncuk takınız ve düğümleyiniz (Görsel 3.138, 3.139).
- Düğüm attıktan sonra açılmaması için uç kısımları hafifçe yakınız.



**Görsel 3.138:** Kurdeleye boncuk geçirme işlemi



**Görsel 3.139:** Kurdeleye boncuk geçirme işlemi

#### 7. İŞLEM BASAMAĞI

**Süsleme tekniklerini uygulayınız.**

- Süsleme için keçe figürlerini model tasarımına uygun olarak kumaş kese üzerine dikiş (Görsel 3.140, 3.141).



**Görsel 3.140:** Keçe figürleri dikme işlemi



**Görsel 3.141:** Süslenmiş kumaş kese

#### 8. İŞLEM BASAMAĞI

**Kalite kontrol işlemlerini uygulayınız.**

- Kumaş kese modeline son şeklini veriniz (Görsel 3.142).
- Kumaş üzerinde kalan iplik artıklarını temizleyiniz.
- Model kalıbı ölçülerinin doğru alınıp alınmadığını kontrol ediniz.
- Model kalıbı kesim, dikim ve süsleme işlemlerinin doğru yapıldığını kontrol ediniz.
- Çalışma ortamınızı ve çevrenizi temiz bırakınız.
- Kalan kumaş ve kurdele parçalarını bir geri dönüşüm kutusu hazırlayarak uygulama bitiminden sonra bu kutuda biriktirebilirsiniz. İhtiyaç durumunda arkadaşlarınızla kutuda biriken ürünlerden faydalanabilirsiniz.



**Görsel 3.142:** Kumaş kese ambalaj modeli



### 3.1. UYGULAMA - KUMAŞ KESE YAPIMI DERECELENDİRME ÖLÇEĞİ

SINIF	NUMARA	ÖĞRENCİNİN ADI-SOYADI	DEĞERLENDİRME PUANI

3.1. uygulamanın değerlendirilmesi verilen ölçütlere göre yapılacaktır.  
1 (başlangıç düzeyinde), 2 (geliştirilmeli), 3 (orta), 4 (iyi), 5 (çok iyi)

ÖLÇÜTLER		DERECE				
		1	2	3	4	5
<b>A) HAZIRLIK</b>						
1	Çalışma ortamını hazırladı.					
2	Model tasarımı yaptı.					
<b>B) EDİNİLEN BİLGİLERİ BECERİYE DÖNÜŞTÜRME</b>						
3	Tasarıma uygun malzemeleri hazırladı.					
4	Tasarıma uygun kalıp hazırladı.					
5	Kalıbı kumaşa uyguladı.					
6	Dikiş tekniklerine uygun kesilen kumaşı dikti.					
7	Süsleme tekniklerini uyguladı.					
8	Kalite kontrol işlemlerini uyguladı.					
<b>C) BEKLENEN DAVRANIŞ</b>						
9	Zamanı verimli kullandı.					
10	Temiz ve düzenli çalıştı.					
		<b>SÜTUN TOPLAMLARI</b>				
		<b>ÖLÇEK PUANI</b>				
<p><b>DEĞERLENDİRME PUANI=</b>[(Ölçek PuanıX100)/50]</p>						
<p>Bu ölçekten 100 üzerinden 70 puan ve üzeri puan almanız başarılı bir performans sergilediğiniz anlamına gelmektedir. Ölçütlerdeki eksiklerinizi tamamlayınız.</p>						

### 3.2. UYGULAMA

#### KUMAŞ KUTU AMBALAJ YAPIMI

**Yönerge:** Bu uygulamada sizden kutuyu kumaşla kaplayarak hediyelik ürün ambalajı yapmanız beklenmektedir. Aşağıdaki işlem basamaklarını takip ederek uygulamayı gerçekleştiriniz (Görsel 3.143).

**Yapacağınız çalışma, uygulama sonunda yer alan derecelendirme ölçөгündeki ölçütlere göre değerlendirilecektir. Çalışmanızı yaparken bu ölçütleri dikkate alınız.**



Görsel 3.143: Kumaş kutu ambalaj modeli

#### KULLANILACAK ARAÇ GEREÇ

Kare mukavva kutu, koyu gri kadife kumaş, gri kordon, metrelik inci, yapay çiçek, yaprak ve bitkiler, pembe ve krem organze kurdeleler, mezura, cetvel, dikiş malzemeleri, dikiş makinesi, kumaş makası, sıcak silikon tabancası, mum silikon, mukavva, kalem, silgi, A4 kâğıdı ve dikiş kutusu.

8 DERS SAATI

#### 1. İŞLEM BASAMAĞI

**Çalışma ortamını hazırlayınız.**

- Atölyede uygulama yaparken iş sağlığı ve güvenliği kurallarına uyunuz.
- Atölye önlüğünüzü giyiniz.
- Masa örtünüzü seriniz.
- Zamanı verimli kullanınız.

#### 2. İŞLEM BASAMAĞI

**Kumaş kaplama ambalaj kutunun model tasarımını yapınız.**

- Kumaş kaplama ambalaj kutunun tasarımını yaparken hediyelik eşya satılan dükkânlara giderek incelemelerde bulunabilirsiniz.
- Model tasarımı için çizim yaparken kendiniz kutu kalıbı çıkarabilirsiniz.
- A4 kâğıdına kumaş ambalaj kutu modelleri çiziniz. Model tasarımınızı oluştururken arkadaşlarınızdan ve öğretmeninizden fikir alınız.

#### 3. İŞLEM BASAMAĞI

**Kumaş kaplama ambalaj kutu tasarımına uygun olarak malzeme seçiniz.**

- Malzeme seçiminde renk, bütünlük, denge, vurgu, uyum gibi tasarı ilkelerini göz önünde bulundurunuz.
- Kadife, esnek olma özelliği nedeniyle kutu kaplama ambalaj yapımında ve kullanımında sıkça tercih edilen bir kumaştır. Kumaş kaplama ambalaj yapımında kadifenin yanı sıra pamuk, saten, süet, jarse gibi kumaşlar da kullanabilirsiniz.
- Malzemeleri satın alırken pazar/piyasa araştırması yaparak ekonomik olmaya özen gösteriniz.
- Kutu üzerinde gri renk kadife kumaş, yapay çiçek ve yapraklar, kurdele çeşitleri ve kordon kullanınız.
- Kutu süslemelerinde inci, taş, broş, güpür ve danteller de tercih edebilirsiniz.
- Evinizdeki boya ya da yoğurt kovalarını ve plastik leğenleri ambalaj yapımında kullanarak geri dönüşüme katkı sağlayabilirsiniz.

### 3. ÖĞRENME BİRİMİ - HEDİYELİK EŞYA AMBALAJI

- Kutu modeline uygun olarak malzemelerinizi hazırlayınız (Görsel 3.144).
- Malzemelerinizin düzenli olması için dikiş kutusu ediniz.



Görsel 3.144: Kullanılacak araç gereç

#### 4. İŞLEM BASAMAĞI

Kumaş kaplama ambalaj kutu ölçülendirmesini yapınız.

- Kutu tabanının ve kapağının en, boy, yükseklik ve çevre ölçüsünü mezura ile ölçünüz (Görsel 3.145, 3.146, 3.147, 3.148).



Görsel 3.145: Kutu tabanının en ölçüsü



Görsel 3.146: Kutu tabanının boy ölçüsü



Görsel 3.147: Kutunun çevre ölçüsü



Görsel 3.148: Kutunun yükseklik ölçüsü

- Kutu tabanının en ve boy ölçüsü 16 cm'dir. Kutu, kare formdan oluşmaktadır (Görsel 3.149, 3.150).
- Kutu tabanının çevresi 66 cm, yüksekliği 15 cm'dir.
- Kutu kapağının en ve boy ölçüsü 17 cm'dir.
- Kutu kapağının çevresi 68 cm, yüksekliği ise 3,5 cm'dir.



Görsel 3.149: Kapak boyu ölçüsü



Görsel 3.150: Kapak eni ölçüsü

## 5. İŞLEM BASAMAĞI

Kumaş kutu ambalaj modelini tasarıma uygun yapınız.

- Kaplama işlemi yapılacak kutunun çevre ve yükseklik ölçüsüne uygun olarak kumaşı ölçüp çizgi sabunuyla çiziniz (Görsel 3.151).
- Kadife kumaşın esneme payını da dikkate alarak 56 cm eninde, 24 cm boyunda kumaş kesiniz (Görsel 3.152).
- Kesilen kumaşı ikiye katlayıp dikiş makinesinin düz dikiş ayarında dikiş (Görsel 3.153).



Görsel 3.151: Kumaş ölçme işlemi



Görsel 3.152: Kumaş kesme işlemi

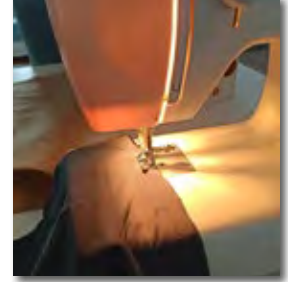

Görsel 3.153: Kumaş dikme işlemi

- Kumaşın dikişli kısmını kutunun arkasına ortalanmış şekilde yerleştiriniz.
- Kumaşı kutuya gerdirerek giydiriniz (Görsel 3.154).
- Sıcak silikon tabancasını elektrik fişine takınız ve ısınması için bekleyiniz.
- Kutunun iç tabanına kumaşı gerdirebilirsiniz.
- Sıcak silikon tabancası ile kumaşı kutuya yapıştırınız (Görsel 3.155, 3.156).
- Yapıştırma tamamlandıktan sonra fazla kumaşları makasla kesiniz.



Görsel 3.154: Kumaşı kutuya giydirme işlemi



Görsel 3.155: Kutu kaplama işlemi



Görsel 3.156: Kutu kaplama işlemi

- Kutu iç kısmının yapıştırma işlemi tamamlandıktan sonra alt kısmını gerdirerek kumaşı kutuya yapıştırınız (Görsel 3.157, 3.158).
- Köşeleri yapıştırırken potluk olmamasına dikkat ediniz.
- Kutunun kapağını da aynı işlemleri dikkate alarak kaplayınız (Görsel 3.159).

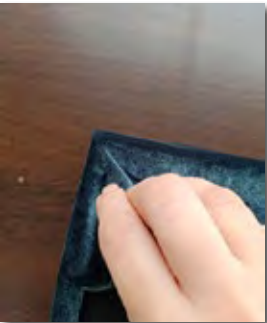

Görsel 3.157: Kutu kaplama işlemi



Görsel 3.158: Kutu kaplama işlemi



Görsel 3.159: Kutu kapağını kaplama işlemi

### 3. ÖĞRENME BİRİMİ - HEDİYELİK EŞYA AMBALAJI

- Kumaşla kaplanan kutunun iç ve dış kısımları ile kapak içinin temiz görünmesi için mukavvadan kalıplar oluşturunuz (Görsel 3.160).
- Kumaş kutu tabanının iç ve alt ölçüsü 15x15,5 cm ve kapağın iç ölçüsü 16x16 cm'dir.
- Kutu ve kapak taban ölçülerinden 1 cm eksik olacak şekilde cetvel ile kalıp çiziniz.
- Kutu kapağının içi ile kutunun iç ve dışı için çizilen kalıpları makasla kesiniz (Görsel 3.161 ve 3.162).



Görsel 3.160: Kalıp çizimi



Görsel 3.161: Kalıpları kesme işlemi



Görsel 3.162: Mukavva kalıplar

- Hazırlanan mukavva kalıplarını kumaşı gerdirerek kaplayınız (Görsel 3.163, 3.164).
- Kaplanan iç kalıpları kutunun içine ve dışına sıcak silikon tabancasıyla yapıştırarak sabitleyiniz (Görsel 3.165).



Görsel 3.163: Kalıpları kaplama işlemi



Görsel 3.164: Kalıpları kaplama işlemi



Görsel 3.165: Sabitleme işlemi

- Kutu kapağı içinin temiz görünmesi için kaplanan kalıbı, sıcak silikon tabancasıyla yapıştırarak sabitleyiniz (Görsel 3.166).
- Kaplanan kutu tabanının kenarlarına ve kapağının iç birleşim yerlerine yapıştırmak için 68 cm uzunluğunda, 2 adet kordon kesiniz ve sıcak silikon tabancasıyla yapıştırınız (Görsel 3.167, 3.168, 3.169, 3.170).



Görsel 3.166: Sabitleme işlemi



Görsel 3.167: Kordon yapıştırma işlemi



Görsel 3.168: Kordon yapıştırma işlemi



Görsel 3.169: Kordon yapıştırma işlemi



Görsel 3.170: Kordon yapıştırma işlemi

#### 6. İŞLEM BASAMAĞI

Kumaş kutu ambalajının tasarımına uygun olarak süslemesini yapınız.

- Kutunun süslemesinde kurdele, metrelik inci, yapay çiçek ve yapraklar kullanınız.
- Kutu üzerinde kullanmak için 3 adet 50 cm uzunluğunda krem rengi organze kurdele kesiniz.
- 19 cm uzunluğunda 1 adet metrelik inci kesiniz.
- 2 adet 55 cm uzunluğunda ince saten kurdele kesiniz.
- 28 cm uzunluğunda 1 adet pembe organze kurdele keserek hazırlayınız (Görsel 3.171).
- Kesilen kurdeleleri çapraz şekilde, sırasıyla yapıştırarak sabitleyiniz (Görsel 3.172, 3.173).



Görsel 3.171: Kurdeleler



Görsel 3.172: Kurdeleleri yapıştırma işlemi



Görsel 3.173: Kurdeleleri yapıştırma işlemi

- Kurdelelerin üstüne önce yaprakları sonra çiçekleri sıcak silikon tabancası yardımıyla yapıştırarak sabitleyiniz (Görsel 3.174, 3.175, 3.176, 3.177).



Görsel 3.174: Yaprakların yapıştırılması



Görsel 3.175: Çiçeklerin yapıştırılması



Görsel 3.176: Çiçek ve yaprakların yapıştırılması



Görsel 3.177: Çiçek ve yaprakların yapıştırılması

### 3. ÖĞRENME BİRİMİ - HEDİYELİK EŞYA AMBALAJI

- Pembe kurdeleyi ikiye bölüp, ucunu yapıştırarak birleştiriniz.
- Kurdeleyi kapağın uç kısımlarına çapraz şekilde yapıştırarak sabitleyiniz (Görsel 3.178).
- Kutu kapağından sarkan bütün kurdelelerin uç kısımlarını verevine keserek kumaş kaplama kutu ambalajını tamamlayınız (Görsel 3.179, 3.180).



Görsel 3.178: Kurdelerin yerleştirilmesi



Görsel 3.179: Kurdelelerin uç kısımlarının kesilmesi



Görsel 3.180: Kumaş kaplama kutu modeli

#### 7. İŞLEM BASAMAĞI

**Kumaş kaplama kutu ambalajının kalite kontrolünü yapınız.**

- Kumaş kutu ambalaj modeline son şeklini veriniz (Görsel 3.181).
- Kumaş üzerinde kalan silikon artıklarını temizleyiniz.
- Model kalıbı ölçülerinin doğru alınıp alınmadığını kontrol ediniz.
- Model kalıbı kesim işleminin doğru yapıp yapılmadığını kontrol ediniz.
- Kumaş kaplamanın doğru yapıp yapılmadığını kontrol ediniz.
- Modelin süsleme işlemlerinin doğru yapıp yapılmadığını kontrol ediniz.
- Çalışma ortamınızı ve çevrenizi temiz bırakınız.



Görsel 3.181: Kumaş kutu ambalaj modeli



### 3.2. UYGULAMA - KUMAŞ KUTU AMBALAJ YAPIMI DERECELENDİRME ÖLÇEĞİ

SINIF	NUMARA	ÖĞRENCİNİN ADI-SOYADI	DEĞERLENDİRME PUANI

3.2. uygulamanın değerlendirilmesi verilen ölçütlere göre yapılacaktır.  
1 (başlangıç düzeyinde), 2 (geliştirilmeli), 3 (orta), 4 (iyi), 5 (çok iyi)

ÖLÇÜTLER		DERECE				
		1	2	3	4	5
<b>A) HAZIRLIK</b>						
1	Çalışma ortamını ve malzemelerini hazırladı.					
2	Model araştırması yaptı.					
<b>B) EDİNİLEN BİLGİLERİ BECERİYE DÖNÜŞTÜRME</b>						
3	Kumaş kaplama kutu model tasarımı yaptı.					
4	Tasarımına uygun olarak ürün ölçülendirmesi yaptı.					
5	Tasarımına uygun malzeme seçti.					
6	Tasarımına uygun olarak kumaş kaplama kutu yaptı.					
7	Tasarımına uygun olarak kumaş kaplama kutu süslemesini yaptı.					
8	Kalite kontrol işlemlerini yaptı.					
<b>C) BEKLENEN DAVRANIŞ</b>						
9	Zamanı verimli kullandı.					
10	Temiz ve düzenli çalıştı.					
<b>SÜTUN TOPLAMLARI</b>						
<b>ÖLÇEK PUANI</b>						
<b>DEĞERLENDİRME PUANI= [(Ölçek PuanıX100)/50]</b>						
Bu ölçekten 100 üzerinden 70 puan ve üzeri puan almanız başarılı bir performans sergilediğiniz anlamına gelmektedir. Ölçütlerdeki eksiklerinizi tamamlayınız.						

#### 3.3. UYGULAMA HEDİYELİK KARTON KUTU YAPIMI

**Yönerge:** Bu uygulamada sizden fon kartonu kullanarak kâğıt ambalaj yapmanızı beklenmektedir. Aşağıdaki işlem basamaklarını takip ederek uygulamayı gerçekleştiriniz (Görsel 3.182).

**Yapacağınız çalışma, uygulama sonunda yer alan derecelendirme ölçeğindeki ölçütlere göre değerlendirilecektir. Çalışmanızı yaparken bu ölçütleri dikkate alınız.**



Görsel 3.182: Hediyelik karton kutu modeli

4 DERS SAATI

#### KULLANILACAK ARAÇ GEREÇ

Turuncu fon kartonu, parşömen kâğıdı, krem rengi kurdele, cetvel, kretuar bıçağı, makas, kalem, silgi, A4 kâğıdı, kesim matı ve yapıştırıcı.

#### 1. İŞLEM BASAMAĞI

**Çalışma ortamını hazırlayınız.**

- Atölyede uygulama yaparken iş sağlığı ve güvenliği kurallarına uyunuz.
- Atölye önlüğünüzü giyiniz.
- Masa örtünüzü seriniz.
- Zamanı verimli kullanınız.

#### 2. İŞLEM BASAMAĞI

**Kâğıt kutu ambalajın model tasarımını yapınız.**

- Kâğıt kutu ambalaj modelinizi tasarlayınız.
- Model tasarımı yapmak için internetten, kitap ve dergilerden yararlanabilirsiniz.
- A4 kâğıdına kâğıt ambalaj modelleri çiziniz. Tasarımınızı oluştururken arkadaşlarınızdan ve öğretmeninizden fikir alınız.

#### 3. İŞLEM BASAMAĞI

**Tasarımınıza uygun malzemelerinizi hazırlayınız.**

- Araç gerecinizi hazırlayınız (Görsel 3.183).
- Kâğıt ambalaj kutu yapımı için renkli fon kartonları, desenli kâğıtlar tercih edebilirsiniz.
- Malzemeleri satın alırken pazar/piyasa araştırması yaparak ekonomik olmaya özen gösteriniz.
- Malzemelerinizin tam olmasına özen gösteriniz. Malzemelerinizin eksiksiz olması çalışma veriminizi arttıracaktır.



Görsel 3.183: Kullanılacak araç gereç

#### 4. İŞLEM BASAMAĞI

Tasarımınıza uygun kalıp hazırlayınız.

- Modele uygun olarak kalıp hazırlayınız.
- Parşömen kâğıdı üzerine kalıbınızı çiziniz (Görsel 3.184).
- Kalıbı makas ve kretuar bıçağını kullanarak kesiniz (Görsel 3.185).



Görsel 3.184: Kalıbın çizilmesi



Görsel 3.185: Hediyelik karton kutu kalıbı

#### 5. İŞLEM BASAMAĞI

Kalıbı fon kartonuna uygulayınız.

- Hazırlanan kalıbı, turuncu fon kartonu üzerine yerleştiriniz ve kurşun kalemle karton üzerine çizerek geçiriniz (Görsel 3.186, 3.187).



Görsel 3.186: Kalıbı kartona çizme işlemi



Görsel 3.187: Kalıbı kartona çizme işlemi

- Kretuar bıçağını kesim matı üzerinde kullanarak çizilen kalıbı dikkatlice kesiniz (Görsel 3.188, 3.189).



Görsel 3.188: Hediyelik karton kutu yapımı



Görsel 3.189: Hediyelik karton kutu yapımı

### 3. ÖĞRENME BİRİMİ - HEDİYELİK EŞYA AMBALAJI

#### 6. İŞLEM BASAMAĞI

Kalıba uygun çizim ve kesim işlemi yapılan fon kartonunu katlayarak yapıştırınız.

- Kalıba uygun olarak hazırlanan fon kartonunu işaretlenen yerlerden katlayarak yapıştırıcıyla yapıştırınız (Görsel 3.190, 3.191, 3.192, 3.193, 3.194).



Görsel 3.190: Hediye karton kutu yapımı



Görsel 3.191: Hediye karton kutu yapımı



Görsel 3.192: Hediye karton kutu yapımı



Görsel 3.193: Hediye karton kutu yapımı



Görsel 3.194: Hediye karton kutu yapımı

#### 7. İŞLEM BASAMAĞI

Süsleme tekniklerini uygulayınız.

- Krem rengi kurdeleyi kâğıt kutu ambalajın üzerinde fiyonk yaparak süslemeyi tamamlayınız (Görsel 3.195, 3.196).



Görsel 3.195: Karton kutuyu kurdele ile süsleme işlemi



Görsel 3.196: Karton kutuyu kurdele ile süsleme işlemi

#### 8. İŞLEM BASAMAĞI

Kâğıt kutu ambalajının kalite kontrolünü yapınız.

- Hediye karton kutu modeline son şeklini veriniz (Görsel 3.197).
- Çalışma ortamınızı ve çevrenizi temiz bırakınız.
- Model kalıbı ölçülerinin doğru alınıp alınmadığını kontrol ediniz.
- Model kalıbı kesim işleminin doğru yapıldığına kontrol ediniz.
- Model kalıbı katlama işleminin doğru yapıldığına kontrol ediniz.
- Kalan kâğıt ve kurdele parçalarını, bir geri dönüşüm kutusu hazırlayarak uygulama bittikten sonra bu kutuda biriktirebilirsiniz. İhtiyaç durumunda arkadaşlarınızla kutuda biriken ürünlerden faydalanabilirsiniz.



Görsel 3.197: Hediye karton kutu modeli



### 3.3. UYGULAMA - KUMAŞ KUTU AMBALAJ YAPIMI DERECELENDİRME ÖLÇEĞİ

SINIF	NUMARA	ÖĞRENCİNİN ADI-SOYADI	DEĞERLENDİRME PUANI

3.3. uygulamanın değerlendirilmesi verilen ölçütlere göre yapılacaktır.  
1 (başlangıç düzeyinde), 2 (geliştirilmeli), 3 (orta), 4 (iyi), 5 (çok iyi)

ÖLÇÜTLER		DERECE				
		1	2	3	4	5
<b>A) HAZIRLIK</b>						
1	Çalışma ortamını hazırladı.					
2	Model tasarımı yaptı.					
<b>B) EDİNİLEN BİLGİLERİ BECERİYE DÖNÜŞTÜRME</b>						
3	Tasarıma uygun malzemeleri hazırladı.					
4	Tasarıma uygun kalıp hazırladı.					
5	Kalıbı fon kartonuna uyguladı.					
6	Kalıba uygun çizim ve kesim işlemi yapılan fon kartonunu katlayarak yapıştırdı.					
7	Süsleme tekniklerini uyguladı.					
8	Kalite kontrol işlemlerini yaptı.					
<b>C) BEKLENEN DAVRANIŞ</b>						
9	Zamanı verimli kullandı.					
10	Temiz ve düzenli çalıştı.					
<b>SÜTUN TOPLAMLARI</b>						
<b>ÖLÇEK PUANI</b>						
DEĞERLENDİRME PUANI=[(Ölçek PuanıX100)/50]						
Bu ölçekten 100 üzerinden 70 puan ve üzeri puan almanız başarılı bir performans sergilediğiniz anlamına gelmektedir. Ölçütlerdeki eksiklerinizi tamamlayınız.						

#### 3.4. UYGULAMA HEDİYELİK MUKAVVA KUTU YAPIMI

**Yönerge:** Bu uygulamada sizden mukavva kullanarak ambalaj yapmanız beklenmektedir. Aşağıdaki işlem basamaklarını takip ederek uygulamayı gerçekleştiriniz (Görsel 3.198).

**Yapacağınız çalışma, uygulama sonunda yer alan derecelendirme ölçeğindeki ölçütlere göre değerlendirilecektir. Çalışmanızı yaparken bu ölçütleri dikkate alınız.**



Görsel 3.198: Hediye mukavva kutu modeli

#### KULLANILACAK ARAÇ GEREÇ

Mukavva, desenli dekapaj kâğıdı, parşömen kâğıdı, krem rengi kurdele, düğme, cetvel, kre-tuar bıçağı, makas, kalem, silgi, A4 kâğıdı, kesim matı ve yapıştırıcı.

#### 1. İŞLEM BASAMAĞI

**Çalışma ortamını hazırlayınız.**

- Atölyede uygulama yaparken iş sağlığı ve güvenliği kurallarına uyunuz.
- Atölye önlüğünüzü giyiniz.
- Masa örtünüzü seriniz.
- Zamanı verimli kullanınız.

#### 2. İŞLEM BASAMAĞI

**Mukavva kutu ambalajın model tasarımını yapınız.**

- Hediye mukavva kutu modelinizi tasarlayınız.
- Model tasarımı yapmak için internetten, kitap ve dergilerden yararlanabilirsiniz.
- A4 kâğıdına mukavva ambalaj modelleri çizin. Tasarımınızı oluştururken arkadaşlarınızdan ve öğretmeninizden fikir alınız.

#### 3. İŞLEM BASAMAĞI

**Tasarımınıza uygun malzemelerinizi hazırlayınız.**

- Araç gerecinizi hazırlayınız (Görsel 3.199).
- Hediye mukavva kutuyu kaplamak için desenli kâğıt, pirinç dekapaj kâğıdı ve desenli peçeteler tercih edebilirsiniz.
- Malzeme seçimi yaparken renklerin uyumuna dikkat ediniz. Bu konuda öğretmeniniz ve arkadaşlarınız ile fikir alışverişi yapınız.
- Uygulamaya başlamadan önce yapacağınız işleri planlayınız.



Görsel 3.199: Kullanılacak araç gereç

#### 4. İŞLEM BASAMAĞI

Tasarımınıza uygun kalıp hazırlayınız.

- Modele uygun olarak kalıp hazırlayınız.
- Parşömen kâğıdı üzerine kalıbınızı çiziniz (Görsel 3.200, 3.201).



Görsel 3.200: Kalıbın çizilmesi



Görsel 3.201: Kalıbın çizilmesi

- Kalıbı makas ve kretuar bıçağını kullanarak kesiniz (Görsel 3.202).
- Kutunun katlandıktan sonra parşömen kâğıdına çizilen birbirine geçirme deliklerini kretuar bıçağı yardımı ile oyunuz (Görsel 3.203).



Görsel 3.202: Kalıbı makas ile kesme işlemi



Görsel 3.203: Oyma işlemi

#### 5. İŞLEM BASAMAĞI

Kalıbı mukavvaya uygulayınız.

- Hazırlanan kalıbı mukavva üzerine yerleştirerek çiziniz (Görsel 3.204, 3.205).



Görsel 3.204: Kalıbı kartona çizme işlemi



Görsel 3.205: Kalıbı kartona çizme işlemi

### 3. ÖĞRENME BİRİMİ - HEDİYELİK EŞYA AMBALAJI

- Kretuar bıçağını kesim matının üzerinde kullanarak mukavva üzerine çizilen kalıbı dikkatlice kesiniz (Görsel 3.206, 3.207).
- Kutu katlandıktan sonra birbirine geçirme deliklerinin mukavvaya çizilen kısımlarını kretuar bıçağı yardımı ile oynayınız (Görsel 3.208).

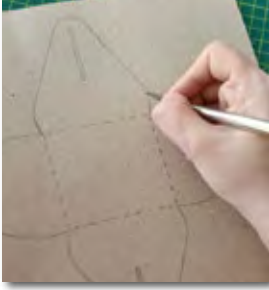

Görsel 3.206: Hediye mukavva kutusu

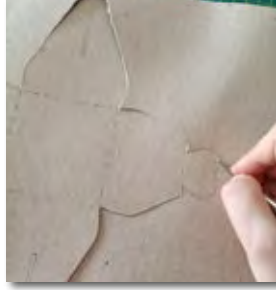

Görsel 3.207: Kalıbı kesme işlemi



Görsel 3.208: Kalıbı kesme işlemi

#### 6. İŞLEM BASAMAĞI

**Dekupaj kâğıdını, kalıba uygun çizip kesilen mukavvaya yapıştırarak katlayınız.**

- Kalıba uygun olarak hazırlanan mukavvaya desenli dekupaj kâğıdını yapıştırınız.
- Dekupaj kâğıdını mukavvanın ölçüsünde çizip kesiniz (Görsel 3.209, 3.210).



Görsel 3.209: Kutu ambalaj yapımı



Görsel 3.210: Kutu ambalaj yapımı

- Mukavva üzerine yapıştırıcı sürünüz ve desenli dekupaj kâğıdını yapıştırınız (Görsel 3.211, 3.212).
- Kutunun katlandıktan sonra desenli dekupaj kâğıdına çizilen birbirine geçirme deliklerini kretuar bıçağı yardımıyla oynayınız (Görsel 3.213).



Görsel 3.211: Mukavva üzerine yapıştırıcı sürme işlemi



Görsel 3.212: Desenli dekupaj kâğıdını mukavva kutuya yapıştırma



Görsel 3.213: Birbirine geçirme deliklerini oyma işlemi

- Mukavva kutunun katlama yerlerine kretuar bıçağı ile ince katlama kesikleri çiziniz (Görsel 3.214, 3.215).
- Çizgilerinden içe doğru mukavva kutuyu katlayıp uç kısımlarını oyuklardan geçiriniz (Görsel 3.216).



**Görsel 3.214:** İnce katlama kesikleri çizme işlemi

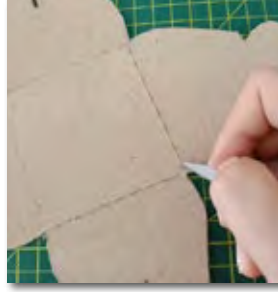

**Görsel 3.215:** İnce katlama kesikleri çizme işlemi



**Görsel 3.216:** Kutu uç kısımlarını oyuklardan geçirme işlemi

#### 7. İŞLEM BASAMAĞI

Süsleme tekniklerini uygulayınız.

- Krem rengi kurdeleyi fiyong yaparak yapıştırınız.
- Fiyongun üzerine düğme yapıştırınız.
- Mukavva kutu üzerine düğme ile süslenmiş kurdeleyi yapıştırarak kutunun süslemesini tamamlayınız (Görsel 3.217, 3.218).



**Görsel 3.217:** Mukavva kutuyu fiyong ile süsleme işlemi



**Görsel 3.218:** Mukavva kutuyu fiyong ile süsleme işlemi

#### 8. İŞLEM BASAMAĞI

Kâğıt kutu ambalajının kalite kontrolünü yapınız.

- Hediyelik mukavva kutu modeline son şeklini veriniz (Görsel 3.219).
- Çalışma ortamınızı ve çevrenizi temiz bırakınız.
- Model kalıbı ölçülerinin doğru alınıp alınmadığını kontrol ediniz.
- Model kalıbı kesim işleminin doğru yapıldığı kontrol ediniz.
- Model kalıbı katlama işleminin doğru yapıldığı kontrol ediniz.
- Kalan kâğıt, mukavva ve kurdele parçalarını bir geri dönüşüm kutusu hazırlayarak uygulama bitiminden sonra bu kutuda biriktirebilirsiniz.
- İhtiyaç durumunda arkadaşlarınızla kutuda biriken ürünlerden faydalanabilirsiniz.
- Uygulamalardan artan parçaları bir araya getirerek ortak bir çalışma ile proje yapabilirsiniz.



**Görsel 3.219:** Hediyelik karton kutu modeli

### 3. ÖĞRENME BİRİMİ - HEDİYELİK EŞYA AMBALAJI



#### 3.4. UYGULAMA - HEDİYELİK MUKAVVA KUTU YAPIMI DERECELENDİRME ÖLÇEĞİ

SINIF	NUMARA	ÖĞRENCİNİN ADI-SOYADI	DEĞERLENDİRME PUANI

3.4. uygulamanın değerlendirilmesi verilen ölçütlere göre yapılacaktır.  
1 (başlangıç düzeyinde), 2 (geliştirilmeli), 3 (orta), 4 (iyi), 5 (çok iyi)

ÖLÇÜTLER	DERECE				
	1	2	3	4	5
<b>A) HAZIRLIK</b>					
1	Çalışma ortamını hazırladı.				
2	Model tasarımı yaptı.				
<b>B) EDİNİLEN BİLGİLERİ BECERİYE DÖNÜŞTÜRME</b>					
3	Tasarıma uygun malzemeleri hazırladı.				
4	Tasarıma uygun kalıp hazırladı.				
5	Kalıbı mukavvaya uyguladı.				
6	Kalıba uygun çizilip kesilen mukavvaya dekupaj kâğıdını yapıştırarak katladı.				
7	Süsleme tekniklerini uyguladı.				
8	Kalite kontrol işlemlerini yaptı.				
<b>C) BEKLENEN DAVRANIŞ</b>					
9	Zamanı verimli kullandı.				
10	Temiz ve düzenli çalıştı.				
		<b>SÜTUN TOPLAMLARI</b>			
		<b>ÖLÇEK PUANI</b>			
<b>DEĞERLENDİRME PUANI=</b> $[(\text{Ölçek Puanı} \times 100) / 50]$					
Bu ölçekten 100 üzerinden 70 puan ve üzeri puan almanız başarılı bir performans sergilediğiniz anlamına gelmektedir. Ölçütlerdeki eksiklerinizi tamamlayınız.					

### 3.5. UYGULAMA

#### ASETAT AMBALAJ YAPIMI

**Yönerge:** Bu uygulamada sizden asetat ambalajı yapmanız beklenmektedir. Aşağıdaki işlem basamaklarını takip ederek uygulamayı gerçekleştiriniz (Görsel 3.220).

**Yapacağınız çalışma, uygulama sonunda yer alan derecelendirme ölçęindeki ölçüt- lere göre değerlendirilecektir. Çalışmanızı yaparken bu ölçütleri dikkate alınız.**



Görsel 3.220: Asetat ambalaj modeli

8 DERS SAATI

#### KULLANILACAK ARAÇ GEREÇ

A4 boyutunda asetat kâğıdı, ambalaj kalıbı, asetat kalemi, cetvel, makas, süsleme malzemeleri, sıcak silikon, şeffaf bant, kreutar (hobi) bıçağı ve çalışma matı.

#### 1. İŞLEM BASAMAĞI

**Çalışma ortamını hazırlayınız.**

- Atölyede uygulama yaparken iş sağlığı ve güvenliği kurallarına uyunuz.
- Atölye önlüğünüzü giyiniz.
- Masa örtünüzü seriniz.
- Zamanı verimli kullanınız.

#### 2. İŞLEM BASAMAĞI

**Asetat ambalaj modeli tasarımınızı yapınız.**

- Asetat ambalaj modelinizi tasarlayınız.
- Model tasarımı yapmak için internetten, kitap ve dergilerden yararlanabilirsiniz.
- A4 kâğıdına asetat ambalaj modelleri çiziniz. Arkadaşlarınızdan ve öğretmeninizden fikir alınız.

#### 3. İŞLEM BASAMAĞI

**Tasarımınıza uygun malzemelerinizi hazırlayınız.**

- Araç gerecinizi hazırlayınız (Görsel 3.221).
- Malzemeleri satın alırken pazar/piyasa araştırması yaparak ekonomik olmaya özen gösteriniz.
- Malzemelerinizin tam olmasına özen gösteriniz. Malzemelerinizin eksiksiz olması, çalışma verimliliğinizi arttıracaktır.



Görsel 3.221: Kullanılacak araç gereç

### 3. ÖĞRENME BİRİMİ - HEDİYELİK EŞYA AMBALAJI

#### 4. İŞLEM BASAMAĞI

Tasarımınıza uygun kalıp hazırlayınız.

- Asetat ambalajlama modeline uygun kalıp hazırlayınız (Görsel 3.222).

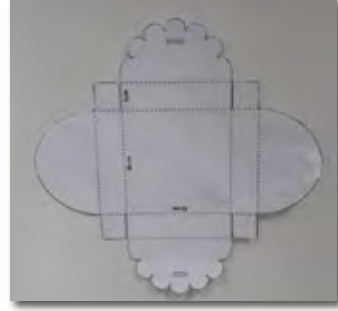

Görsel 3.222: Asetat ambalaj modeli kalıbı

#### 5. İŞLEM BASAMAĞI

Kalıbı asetat kâğıdına uygulayınız.

- Kestiğiniz model kalıbını asetat kâğıdı üzerine yerleştiriniz (Görsel 3.223).

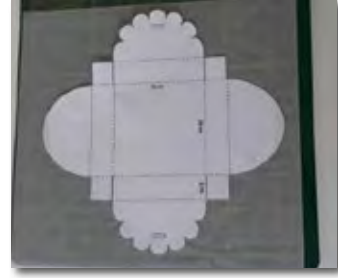

Görsel 3.223: Kalıbı asetat kâğıdına uygulama

- Yerleştirdiğiniz kalıp etrafından asetat kalem ile düz çizgi şeklinde çizersiniz (Görsel 3.224, 3.225).



Görsel 3.224: Kalıbı asetat kâğıdına uygulama



Görsel 3.225: Kalıbı asetat kâğıdına uygulama

- Model kalıbı üzerinde yer alan kıvrılması gereken yerleri kesik çizgiyle cetvel kullanarak belirleyiniz (Görsel 3.226).
- Model kalıbını hatasız çizmeye özen gösteriniz.

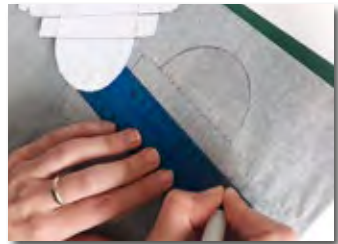

Görsel 3.226: Kalıbı asetat kâğıdına uygulama

#### 6. İŞLEM BASAMAĞI

Asetat kâğıdı üzerine çizilen kalıpları kesiniz.

- Kalıba uygun 1 adet asetat kâğıdı kesiniz (Görsel 3.227).
- Dalgalı kestiğiniz kapak uç kısmını birbirine bağlamak için kreutar bıçağıyla kalıptaki gibi kesiniz (Görsel 3.228).

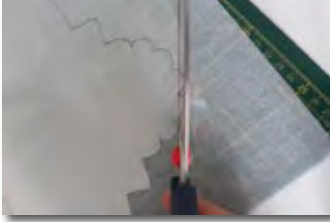

Görsel 3.227: Asetat kâğıdı kesimi



Görsel 3.228: Kapak uç kısımlarına oyuklar açma işlemi

#### 7. İŞLEM BASAMAĞI

Model kalıbına uygun kesilen kalıpları katlayınız.

- Kesik çizgiyle belirlediğiniz yerlerin üzerinden asetat kâğıdını kıvrarak şekil veriniz (Görsel 3.229, 3.230)
- Model kalıbı üzerinde yer alan kesik çizgiler kalıbı katlayacağınız yerleri göstermektedir.
- Asetat kâğıdınızı muntazam katlamaya özen gösteriniz.
- Asetat kalemi kullanarak oluşturduğunuz kılavuz çizgileri kolonyalı mendille temizlemeyi unutmayınız.



Görsel 3.229: Asetat kâğıdını katlama



Görsel 3.230: Asetat kâğıdını katlama

#### 8. İŞLEM BASAMAĞI

Süsleme tekniklerini uygulayınız.

- Süsleme malzemelerinizi hazırlayınız (Görsel 3.231).
- Süsleme aksesuarlarını uyumlu kullanmaya özen gösteriniz.
- Hazırlamış olduğunuz asetat ambalajın taban kısmına şerit süsleme kâğıtlarınızı yerleştiriniz (Görsel 3.232).
- Bu işlem için kalıp hazırladıktan sonra kalan kâğıtlarınızı şerit şeklinde kesip kullanarak geri dönüştürebilirsiniz.



Görsel 3.231: Süsleme malzemeleri



Görsel 3.232: Asetat ambalaj modeli süsleme

### 3. ÖĞRENME BİRİMİ - HEDİYELİK EŞYA AMBALAJI

- Asetat ambalaj içerisine paketlemek istediğiniz ürünü yerleştiriniz.
- Düz kestiğiniz kapaklar altta, şekilli kestiğiniz kapaklar üstte olacak şekilde asetat kutunuzu kapatınız (Görsel 3.233).
- Düz kestiğiniz kapakları karşılıklı getirerek şeffaf bantla yapıştırmayı unutmayınız.



Görsel 3.233: Asetat kutuyu kapatma işlemi

- Kapakların uç kısmındaki kesik yerlerden kurdele geçirerek fiyonk yapınız (Görsel 3.234).
- Yaptığınız fiyonk üzerine yapay minyatür çiçeğinizi sıcak silikonla yapıştırınız (Görsel 3.235).



Görsel 3.234: Asetat kutuyu fiyonk ile süsleme işlemi



Görsel 3.235: Asetat kutuyu fiyonk ile süsleme işlemi

#### 9. İŞLEM BASAMAĞI

Son kontrol işlemlerini uygulayınız.

- Asetat ambalaj modeline son şeklini veriniz (Görsel 3.236).
- Model kalıbı ölçülerinin doğru alınıp alınmadığını kontrol ediniz.
- Model kalıbı kesim işleminin doğru yapılıp yapılmadığını kontrol ediniz.
- Model kalıbı katlama işleminin doğru yapılıp yapılmadığını kontrol ediniz.
- Kalan kâğıt parçalarını, kâğıt geri dönüşüm kutusuna atınız.
- Atölyenizi ve çalışma alanınızı temiz bırakınız.



Görsel 3.236: Asetat ambalaj modeli



### 3.5. UYGULAMA - ASETAT AMBALAJ YAPIMI DERECELENDİRME ÖLÇEĞİ

SINIF	NUMARA	ÖĞRENCİNİN ADI-SOYADI	DEĞERLENDİRME PUANI

3.5. uygulamanın değerlendirilmesi verilen ölçütlere göre yapılacaktır.  
1 (başlangıç düzeyinde), 2 (geliştirilmeli), 3 (orta), 4 (iyi), 5 (çok iyi)

ÖLÇÜTLER		DERECE				
		1	2	3	4	5
<b>A) HAZIRLIK</b>						
1	Çalışma ortamını ve malzemelerini hazırladı.					
2	Model araştırması yaptı.					
<b>B) EDİNİLEN BİLGİLERİ BECERİYE DÖNÜŞTÜRME</b>						
3	Model tasarımı yaptı.					
4	Model kalıbı hazırladı.					
5	Model kalıbını asetat kâğıdı üzerine çizdi.					
6	Asetat kâğıdı üzerine kalıbı uyguladı.					
7	Asetat ambalaj üzerine süsleme tekniklerini uyguladı.					
8	Kalite kontrol işlemlerini uyguladı.					
<b>C) BEKLENEN DAVRANIŞ</b>						
9	Zamanı verimli kullandı.					
10	Temiz ve düzenli çalıştı.					
<b>SÜTUN TOPLAMLARI</b>						
<b>ÖLÇEK PUANI</b>						
<b>DEĞERLENDİRME PUANI= [(Ölçek PuanıX100)/50]</b>						
Bu ölçekten 100 üzerinden 70 puan ve üzeri puan almanız başarılı bir performans sergilediğiniz anlamına gelmektedir. Ölçütlerdeki eksiklerinizi tamamlayınız.						

#### 3.6. UYGULAMA GERİ DÖNÜŞÜM ASETAT AMBALAJ YAPIMI

**Yönerge:** Bu uygulamada sizden geri dönüşüm malzemesi kullanarak asetat ambalaj yapmanız beklenmektedir. Aşağıdaki işlem basamaklarını takip ederek uygulamayı gerçekleştiriniz (Görsel 3.237).

**Yapacağınız çalışma, uygulama sonunda yer alan derecelendirme ölçeğindeki ölçütlere göre değerlendirilecektir. Çalışmanızı yaparken bu ölçütleri dikkate alınız.**



Görsel 3.237: Asetat ambalaj modeli

#### KULLANILACAK ARAÇ GEREÇ

Şeffaf plastik şişe, asetat kalemi, cetvel, makas, süsleme malzemeleri, kreutar (hobi) bıçağı ve çalışma matı.

#### 1. İŞLEM BASAMAĞI

**Çalışma ortamını hazırlayınız.**

- Atölyede uygulama yaparken iş sağlığı ve güvenliği kurallarına uyunuz.
- Atölye önlüğünüzü giyiniz.
- Masa örtünüzü seriniz.
- Zamanı verimli kullanınız.

#### 2. İŞLEM BASAMAĞI

**Asetat ambalaj model tasarınızı yapınız.**

- Asetat ambalaj yapımına uygun geri dönüşüm malzemesi ile tasarınızı planlayınız.
- Model tasarımı yaparken çevrenizdeki ambalaj örneklerinden yararlanabilirsiniz.
- Çizim yaparken internetten, kitap ve dergilerden faydalanabilirsiniz.
- A4 kâğıdına asetat ambalaj modelleri çiziniz. Tasarınızı oluştururken arkadaşlarınızdan ve öğretmeninizden fikir alınız.

#### 3. İŞLEM BASAMAĞI

**Tasarınıza uygun malzemelerinizi hazırlayınız.**

- Asetat ambalaj modeline uygun araç gereci hazırlayınız (Görsel 3.238).



Görsel 3.238: Kullanılacak araç gereç

#### 4. İŞLEM BASAMAĞI

Tasarımınıza uygun geri dönüşüm malzemesini hazırlayınız.

- Geri dönüşüm malzemesi olarak kullanacağınız plastik şişenin yüzeyinde bulunan ambalaj kâğıtlarını temizleyiniz.
- Plastik şişenin üst ve alt noktası arasında kalan düz yüzeyi kreutar bıçağı ile kesiniz (Görsel 3.239, 3.240, 3.241).
- Kreutar bıçağını dikkatli kullanınız.



Görsel 3.239: Plastik şişeyi tasarıma hazırlama



Görsel 3.240: Plastik şişeyi tasarıma hazırlama



Görsel 3.241: Plastik şişeyi tasarıma hazırlama

- Kestiğiniz plastik parçayı kenarlarından bastırarak bükünüz (Görsel 3.242. ve 3.243).



Görsel 3.242: Plastik şişeyi kalıba hazırlama



Görsel 3.243: Plastik şişeyi kalıba hazırlama

#### 5. İŞLEM BASAMAĞI

Tasarıma uygun ölçülendirme yapınız.

- 14 cm uzunluğundaki plastik şişenin düz yüzeyini iki eşit parçaya bölünüz.
- Böldüğünüz yüzeye asetat kalemiyle kesik çizgiler çiziniz (Görsel 3.244).
- Kullandığınız plastik şişenin düz yüzeyinin ölçüsüne göre işaret alınız.
- Plastik şişe üzerindeki ölçülendirmeyi doğru yapınız.
- Plastik şişe yüzeyinin düz kısmını kullanmaya özen gösteriniz.



Görsel 3.244: Plastik şişeyi ölçülendirme

### 3. ÖĞRENME BİRİMİ - HEDİYELİK EŞYA AMBALAJI

#### 6. İŞLEM BASAMAĞI

Ölçülendirme yaptığınız kalıpları kesiniz.

- Asetat kalemiyle çizdiğiniz kesik çizgilerin üzerinden iki eşit parça kesiniz (Görsel 3.245 ve 3.246).
- Kestiğiniz kalıpların uçlarını ateşe tutarak daha kusursuz bir görüntü elde edebilirsiniz.
- Asetat kalemi kullanarak oluşturduğunuz kılavuz çizgileri kolonyalı mendille temizlemeyi unutmayınız.



Görsel 3.245: Plastik şişe kalıp kesimi



Görsel 3.246: Plastik şişe kalıp kesimi

- Kestiğiniz kalıplarla küp biçiminde bir kutu oluşturabilmeniz için bir parçanın diğer parçadan daha küçük olması gerekmektedir.
- Küçük küpü yapabilmek için 7 cm ölçüsünde kestiğiniz kalıplardan herhangi biri üzerine cetvel ve asetat kalemiyle 1 cm ölçü alınız (Görsel 3.247).
- Aldığınız 1 cm ölçü üzerinden kalıbınızı makasla kesiniz (Görsel 3.248).



Görsel 3.247: Plastik şişe ölçü alma



Görsel 3.248: Plastik şişe kalıp kesimi

#### 7. İŞLEM BASAMAĞI

Model tasarımını uygulayınız.

- Kalıpları kenarlarından bastırıp bükünüz.
- Bükülen yerleri üst üste getirerek küpün diğer kenarlarını da bükünüz (Görsel 3.249 ve 3.250).
- Ölçüsü 7 cm olan kalıbın içine 6 cm boyutuna getirdiğiniz kalıbı yerleştirerek küp oluşturunuz (Görsel 3.251).



Görsel 3.249: Plastik şişe katlama



Görsel 3.250: Plastik şişe katlama



Görsel 3.251: Plastik şişeden hediye kutusu yapımı

#### 8. İŞLEM BASAMAĞI

Süsleme tekniklerini uygulayınız.

- Plastik şişeden yaptınız hediye kutusu içine paketlemek istediğiniz ürünü yerleştiriniz (Görsel 3.252).
- Süsleme malzemelerinizi hazırlayınız (Görsel 3.253).
- Süsleme aksesuarlarını uyumlu kullanmaya özen gösteriniz.
- Hediye kutusu üzerine kurdele ile fiyonk yapınız (Görsel 3.254).



Görsel 3.252: Plastik şişeden hediye kutusu



Görsel 3.253: Süsleme malzemeleri



Görsel 3.254: Plastik şişeden hediye kutusu süsleme

#### 9. İŞLEM BASAMAĞI

Son kontrol işlemlerini uygulayınız.

- Plastik şişeden hediye kutusu modeline son şeklini veriniz (Görsel 3.255).
- Model kalıbı ölçülerinin doğru alınıp alınmadığını kontrol ediniz.
- Model kalıbı kesim işleminin doğru yapılıp yapılmadığını kontrol ediniz.
- Model kalıbı katlama işleminin doğru yapılıp yapılmadığını kontrol ediniz.
- Geri dönüşüm projeleri oluşturarak doğaya yatırım yapmış olacağınızı unutmayınız.
- Geri dönüşüm hediye ambalajlarını sevdiğinizinize sunacağınız hediyeler için kullanabilirsiniz.
- Atölyenizi ve çalışma alanınızı temiz bırakınız.



Görsel 3.255: Asetat ambalaj modeli



### 3.6. UYGULAMA - ASETAT AMBALAJ YAPIMI DERECELENDİRME ÖLÇEĞİ

SINIF	NUMARA	ÖĞRENCİNİN ADI-SOYADI	DEĞERLENDİRME PUANI

3.6. uygulamanın değerlendirilmesi verilen ölçütlere göre yapılacaktır.  
1 (başlangıç düzeyinde), 2 (geliştirilmeli), 3 (orta), 4 (iyi), 5 (çok iyi)

ÖLÇÜTLER		DERECE				
		1	2	3	4	5
<b>A) HAZIRLIK</b>						
1	Çalışma ortamını ve malzemelerini hazırladı.					
2	Model araştırması yaptı.					
<b>B) EDİNİLEN BİLGİLERİ BECERİYE DÖNÜŞTÜRME</b>						
3	Model tasarımı yaptı.					
4	Tasarıma uygun ölçülendirme yaptı.					
5	Tasarıma uygun kalıbı kesti.					
6	Kesilen kalıpları katlayarak kutuyu oluşturdu.					
7	Süsleme tekniklerini uyguladı.					
8	Kalite kontrol işlemlerini uyguladı.					
<b>C) BEKLENEN DAVRANIŞ</b>						
9	Zamanı verimli kullandı.					
10	Temiz ve düzenli çalıştı.					
		<b>SÜTUN TOPLAMLARI</b>				
		<b>ÖLÇEK PUANI</b>				
DEĞERLENDİRME PUANI= [(Ölçek PuanıX100)/50]						
Bu ölçekten 100 üzerinden 70 puan ve üzeri puan almanız başarılı bir performans sergilediğiniz anlamına gelmektedir. Ölçütlerdeki eksiklerinizi tamamlayınız.						

### 3.7. UYGULAMA PAKET SÜSÜ YAPIMI

**Yönerge:** Bu uygulamada sizden paket süsü yapmanız beklenmektedir. Aşağıdaki işlem basamaklarını takip ederek uygulamayı gerçekleştiriniz (Görsel 3.256).

Yapacağınız çalışma, uygulama sonunda yer alan derecelendirme ölçөгindeki ölçüt- lere göre değerlendirilecektir. Çalışmanızı yaparken bu ölçütleri dikkate alınız.



Görsel 3.256: Paket süsü modeli

#### KULLANILACAK ARAÇ GEREÇ

Eva kâğıdı, fiyonk kalıbı, makas, sıcak silikon tabancası ve kalem.

4 DERS SAATI

#### 1. İŞLEM BASAMAĞI

**Çalışma ortamınızı hazırlayınız.**

- Atölyede uygulama yaparken iş sağlığı ve güvenliği kurallarına uyunuz.
- Atölye önlüğünüzü giyiniz.
- Masa örtünüzü seriniz.
- Zamanı verimli kullanınız.

#### 2. İŞLEM BASAMAĞI

**Model tasarınızı yapınız.**

- Modelinizi tasarlayınız.
- Model tasarımı yapmak için internetten, kitap ve dergilerden yararlanabilirsiniz.
- A4 kâğıdına paket süsü modelleri çiziniz. Tasarımınızı oluştururken arkadaşlarınızdan ve öğretmeninizden fikir alınız.

#### 3. İŞLEM BASAMAĞI

**Tasarımınıza uygun malzemelerinizi hazırlayınız.**

- Paket süsü modelinize uygun araç gerecinizi hazırlayınız (Görsel 3.257).
- Malzemeleri satın alırken pazar/piyasa araştırması yaparak ekonomik olmaya özen gösteriniz.
- Çalışma verimliliğinizi artırmak için malzemelerinizin tam olmasına özen gösteriniz.



Görsel 3.257: Kullanılacak araç gereç

### 3. ÖĞRENME BİRİMİ - HEDİYELİK EŞYA AMBALAJI

#### 4. İŞLEM BASAMAĞI Kalıp hazırlayınız.

- Paket süsü modeline uygun kalıp hazırlayınız (Görsel 3.258).

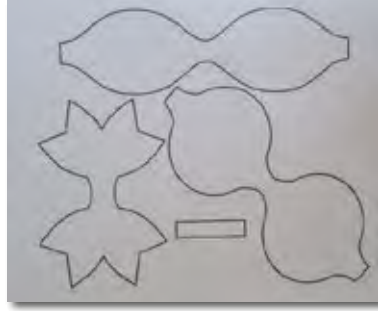

Görsel 3.258: Paket süsü fiyonk modeli kalıbı

#### 5. İŞLEM BASAMAĞI Kalıbı modele uygulayınız.

- Hazırladığınız fiyonk kalıplarını eva kâğıdı üzerine tasarruflu olarak yerleştiriniz (Görsel 3.259).
- Eva kâğıdı üzerine kalıpların etrafından çiziniz (Görsel 3.260).
- Kalıbı hatasız çizmeye özen gösteriniz.



Görsel 3.259: Kalıbı eva kâğıdına uygulama

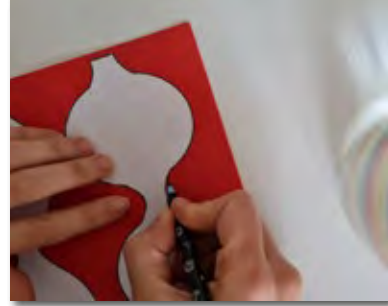

Görsel 3.260: Kalıbı eva kâğıdına uygulama

#### 6. İŞLEM BASAMAĞI Model kalıbı kesiniz.

- Çizdiğiniz yerler üzerinden kalıplarınızı kesiniz (Görsel 3.261).



Görsel 3.261: Eva kâğıdı kesimi

#### 7. İŞLEM BASAMAĞI

Kalıbı modele uygulayınız.

- Kestiğiniz üçüncü kalıbı en alta yerleştiriniz.
- İki ucunu alta kıvrıdığınız ikinci kalıbı üçüncü kalıp üzerine yapıştırınız (Görsel 3.262).
- Birinci kalıbı da iki ucundan alta kıvrıtarak ikinci kalıp üzerine yapıştırınız (Görsel 3.263).



Görsel 3.262: Fiyonk yapma işlemi

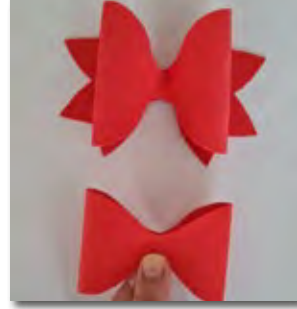

Görsel 3.263: Fiyonk yapma işlemi

- Dördüncü kalıbınızı fiyongun orta kısmına yapıştırınız (Görsel 3.264 ve 3.265).
- Kalıplarınızı doğru sırayla bir araya getirmeye dikkat ediniz.



Görsel 3.264: Fiyonk yapma işlemi



Görsel 3.265: Fiyonk yapma işlemi

#### 8. İŞLEM BASAMAĞI

Son kontrol işlemlerini uygulayınız.

- Paket süsü modeline son şeklini veriniz (Görsel 3.266).
- Model kalıbı ölçülerinin doğru alınıp alınmadığını kontrol ediniz.
- Model kalıbı kesim işleminin doğru yapıp yapılmadığını kontrol ediniz.
- Kalıpların sıralanmasının doğruluğunu kontrol ediniz.
- Çalışmanızdan kalan eva kâğıtlarını önceki uygulamalarda oluşturduğunuz atık kutusuna yerleştiriniz.
- Çevrenizi ve çalışma alanınızı temiz bırakınız.



Görsel 3.266: Paket süsü modeli



### 3.7. UYGULAMA - PAKET SÜSÜ YAPIMI DERECELENDİRME ÖLÇEĞİ

SINIF	NUMARA	ÖĞRENCİNİN ADI-SOYADI	DEĞERLENDİRME PUANI

3.7. uygulamanın değerlendirilmesi verilen ölçütlere göre yapılacaktır.  
1 (başlangıç düzeyinde), 2 (geliştirilmeli), 3 (orta), 4 (iyi), 5 (çok iyi)

ÖLÇÜTLER		DERECE				
		1	2	3	4	5
<b>A) HAZIRLIK</b>						
1	Çalışma ortamını ve malzemelerini hazırladı.					
2	Model araştırması yaptı.					
<b>B) EDİNİLEN BİLGİLERİ BECERİYE DÖNÜŞTÜRME</b>						
3	Model tasarımı yaptı.					
4	Model kalıbı hazırladı.					
5	Model kalıbını çizdi.					
6	Model kalıbını kesti.					
7	Kestiği kalıpları bir araya toplayarak modeli oluşturdu.					
8	Kalite kontrol işlemlerini tamamladı.					
<b>C) BEKLENEN DAVRANIŞ</b>						
9	Zamanı verimli kullandı.					
10	Temiz ve düzenli çalıştı.					
		<b>SÜTUN TOPLAMLARI</b>				
		<b>ÖLÇEK PUANI</b>				
<p><b>DEĞERLENDİRME PUANI=</b>[(Ölçek PuanıX100)/50]</p>						
<p>Bu ölçekten 100 üzerinden 70 puan ve üzeri puan almanız başarılı bir performans sergilediğiniz anlamına gelmektedir. Ölçütlerdeki eksiklerinizi tamamlayınız.</p>						

### 3.8. UYGULAMA PAKET SÜSÜ YAPIMI

**Yönerge:** Bu uygulamada sizden paket süsleme yapmanız beklenmektedir. Aşağıdaki işlem basamaklarını takip ederek uygulamayı gerçekleştiriniz (Görsel 3.267).

**Yapacağınız çalışma, uygulama sonunda yer alan derecelendirme ölçeğindeki ölçütlere göre değerlendirilecektir. Çalışmanızı yaparken bu ölçütleri dikkate alınız.**



Görsel 3.267: Paket süsü modeli

4 DERS SAATI

#### KULLANILACAK ARAÇ GEREÇ

Kumaş keçe, fiyonk kalıbı, makas, sıcak silikon tabancası, kalem ve cetvel.

#### 1. İŞLEM BASAMAĞI

**Çalışma ortamını hazırlayınız.**

- Atölyede uygulama yaparken iş sağlığı ve güvenliği kurallarına uyunuz.
- Atölye önlüğünüzü giyiniz.
- Masa örtünüzü seriniz.
- Zamanı verimli kullanınız.

#### 2. İŞLEM BASAMAĞI

**Model tasarımınızı yapınız.**

- Modelinizi tasarlayınız.
- Model tasarımı yapmak için internetten, kitap ve dergilerden yararlanabilirsiniz.
- A4 kâğıdına paket süsü modelleri çiziniz. Tasarımınızı oluştururken arkadaşlarınızdan ve öğretmeninizden fikir alınız.

#### 3. İŞLEM BASAMAĞI

**Tasarımınıza uygun malzemelerinizi hazırlayınız.**

- Paket süsü modelinize uygun araç gereci hazırlayınız (Görsel 3.268).
- Malzemeleri satın alırken pazar/piyasa araştırması yaparak ekonomik olmaya özen gösteriniz.
- Eksiksiz malzeme ile çalışmak, verimliliğinizi arttıracağı için malzemelerinizin tam olmasına özen gösteriniz.
- Paket süsünü hediye paketine uygun renklerde seçmeye özen gösteriniz.



Görsel 3.268: Kullanılacak araç gereçler

### 3. ÖĞRENME BİRİMİ - HEDİYELİK EŞYA AMBALAJI

#### 4. İŞLEM BASAMAĞI Ürün ölçülendirmesi yapınız.

- Keçe üzerine cetvelle 9x35 cm boyutunda ölçü alınız (Görsel 3.269, 3.270).
- Ölçüleri doğru olarak kesmeye dikkat ediniz.



Görsel 3.269: Keçe ölçülendirmesi



Görsel 3.270: Keçe ölçülendirmesi

#### 5. İŞLEM BASAMAĞI Kalıbı modele uygulayınız.

- 9x35 cm ölçüsünde kestiğiniz kumaş keçenizi ortadan ikiye katlayınız (Görsel 3.271).
- İkiye katladığınız keçeyi yarım cm aralıklarla kesiniz (Görsel 3.272).
- Bu işlemi göz kararı da yapabilirsiniz.



Görsel 3.271: Keçe çiçek yapma işlemi



Görsel 3.272: Keçe çiçek yapma işlemi

- Kestiğiniz kumaş keçeyi ucundan içe doğru yuvarlayarak kıvrınız (Görsel 3.273, 3.274).
- Kumaş keçe aralarını sıcak silikonla yapıştırırmayı unutmayız.



Görsel 3.273: Keçe çiçek yapma işlemi



Görsel 3.274: Keçe çiçek yapma işlemi

#### 6. İŞLEM BASAMAĞI Son kontrol işlemlerini uygulayınız.

- Kumaş keçe çiçek modelinize son şeklini veriniz.
- Model kalıbı ölçülerinin doğru alınıp alınmadığını kontrol ediniz.
- Model kalıbı kesim işleminin doğru yapılıp yapılmadığını kontrol ediniz.
- Çevrenizi ve çalışma alanınızı temiz bırakınız.



### 3.8. UYGULAMA - PAKET SÜSÜ YAPIMI DERECELENDİRME ÖLÇEĞİ

SINIF	NUMARA	ÖĞRENCİNİN ADI-SOYADI	DEĞERLENDİRME PUANI

3.8. uygulamanın değerlendirilmesi verilen ölçütlere göre yapılacaktır.  
1 (başlangıç düzeyinde), 2 (geliştirilmeli), 3 (orta), 4 (iyi), 5 (çok iyi)

ÖLÇÜTLER		DERECE				
		1	2	3	4	5
<b>A) HAZIRLIK</b>						
1	Çalışma ortamını ve malzemelerini hazırladı.					
2	Model araştırması yaptı.					
<b>B) EDİNİLEN BİLGİLERİ BECERİYE DÖNÜŞTÜRME</b>						
3	Model tasarımı yaptı.					
4	Model ölçülendirmesi yaptı.					
5	Modeli kalıbını çizdi.					
6	Modele kalıbını kesti.					
7	Kestiği kalıpları birleştirerek modeli oluşturdu.					
8	Kalite kontrol işlemlerini tamamladı.					
<b>C) BEKLENEN DAVRANIŞ</b>						
9	Zamanı verimli kullandı.					
10	Temiz ve düzenli çalıştı.					
<b>SÜTUN TOPLAMLARI</b>						
<b>ÖLÇEK PUANI</b>						
DEĞERLENDİRME PUANI=[(Ölçek PuanıX100)/50]						
Bu ölçekten 100 üzerinden 70 puan ve üzeri puan almanız başarılı bir performans sergilediğiniz anlamına gelmektedir. Ölçütlerdeki eksiklerinizi tamamlayınız.						

#### 3.9. UYGULAMA PAKET SÜSLEME YAPIMI

**Yönerge:** Bu uygulamada sizden paket süsleme yapmanızı beklenmektedir. Aşağıdaki işlem basamaklarını takip ederek uygulamayı gerçekleştiriniz (Görsel 3.275).

**Yapacağınız çalışma, uygulama sonunda yer alan derecelendirme ölçeğindeki ölçütlere göre değerlendirilecektir. Çalışmanızı yaparken bu ölçütleri dikkate alınız.**

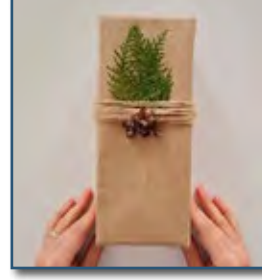

Görsel 3.275: Paket süsleme modeli

Kese kâğıdı, makas, cetvel, şeffaf bant, hediye kutusu, çuval ipi, sıcak silikon tabancası, yaş ağaç yaprakları ve kabuklu kuru çiçekler.

#### 1. İŞLEM BASAMAĞI

**Çalışma ortamını hazırlayınız.**

- Atölyede uygulama yaparken iş sağlığı ve güvenliği kurallarına uyunuz.
- Atölye önlüğünüzü giyiniz.
- Masa örtünüzü seriniz.
- Zamanı verimli kullanınız.

#### 2. İŞLEM BASAMAĞI

**Paket süsleme modeli tasarımınızı yapınız.**

- Modelinizi tasarlayınız.
- Model tasarımı yapmak için internetten, kitap ve dergilerden yararlanabilirsiniz.
- A4 kâğıdına paket süsü modelleri çiziniz. Tasarımınızı oluştururken arkadaşlarınızdan ve öğretmeninizden fikir alınız.

#### 3. İŞLEM BASAMAĞI

**Tasarımınıza uygun malzemelerinizi hazırlayınız.**

- Paket süsleme modeline uygun araç gereci hazırlayınız (Görsel 3.276).
- Malzemeleri satın alırken pazar/piyasa araştırması yaparak ekonomik olmaya özen gösteriniz.
- Eksiksiz malzeme ile çalışmak, verimliliğinizi arttıracığı için malzemelerinizin tam olmasına özen gösteriniz.



Görsel 3.276: Kullanılacak araç gereç

#### 4. İŞLEM BASAMAĞI

Kese kâğıdını modelinize uygun ölçülendiriniz.

- 22,5x9 cm ölçülerinde tasarlanan ambalaj için 33x35 cm ölçülerinde kese kâğıdı kesiniz (Görsel 3.277).



Görsel 3.277: Kese kâğıdı ölçülendirme

#### 5. İŞLEM BASAMAĞI

Kese kâğıdını ambalajın şekline uygun sarınız.

- Paketlenecek ambalajı, kese kâğıdı üzerine yerleştiriniz ve paket üzerine her iki taraftan kâğıdı katlayınız (Görsel 3.278, 3.279).



Görsel 3.278: Ambalaj paketleme



Görsel 3.279: Ambalaj paketleme

- Katladığınız kese (kraft) kâğıdını kaymaması ya da muntazam durması için şeffaf bant ile sabitleyiniz (Görsel 3.280).



Görsel 3.280: Ambalaj paketleme

### 3. ÖĞRENME BİRİMİ - HEDİYELİK EŞYA AMBALAJI

#### 6. İŞLEM BASAMAĞI Kalıbı modele uygulayınız.

- Ambalajınızı paketlediğiniz kese kâğıdının kenarlarını katlayınız (Görsel 3.281, 3.282, 3.283, 3.284).



Görsel 3.281: Ambalaj paketleme



Görsel 3.282: Ambalaj paketleme



Görsel 3.283: Ambalaj paketleme



Görsel 3.284: Ambalaj paketleme

- Katladığınız kese kâğıdına açılmaması için şeffaf bant yapıştırmayı unutmayınız (Görsel 3.285).
- Kese kâğıdı kenar katlama işlemini diğer kenar için de tekrar ediniz (Görsel 3.286).
- Ambalajınızı paketlerken düzgün ve muntazam olmasına özen gösteriniz.



Görsel 3.285: Ambalaj paketleme



Görsel 3.286: Ambalaj paketleme

#### 7. İŞLEM BASAMAĞI Süsleme tekniklerini uygulayınız.

- Modelinize uygun paket süsleme malzemelerinizi hazırlayınız (Görsel 3.287).
- Paket süsleme işlemi yaparken tasarıma uyumlu malzemeler kullanmaya özen gösteriniz.



Görsel 3.287: Paket süsleme malzemeleri

- Paket etrafını çuval ipiyle sarınız (Görsel 3.288 ve 3.289).



Görsel 3.288: Paket süsleme



Görsel 3.289: Paket süsleme

- Doğal ağaç yapraklarınızı ve kuru çiçek kabuklarınızı tasarıma uygun yerleştirip yapıştırınız (Görsel 3.290, 3.291, 3.292).
- Sıcak silikon tabancasını dikkatli kullanınız.
- Yapıştırma işleminiz bittikten sonra sıcak silikon tabancasını prizden çıkarmayı unutmayınız.



Görsel 3.290: Paket süsleme



Görsel 3.291: Paket süsleme



Görsel 3.292: Paket süsleme

### 8. İŞLEM BASAMAĞI Süsleme tekniklerini uygulayınız.

- Hediye paketi süsleme modeline son şeklini veriniz (Görsel 3.293).
- Kese kâğıdının ambalaj ölçülerine uygunluğunu kontrol ediniz.
- Paket ölçülerinin doğru alınıp alınmadığını kontrol ediniz.
- Paketleme kesim işleminin doğru yapılabildiğini kontrol ediniz.
- Paket süsleme işleminde tasarıma uyumlu malzemeler kullanılıp kullanılmadığını kontrol ediniz.
- Paketleme işleminden artan küçük kese kâğıdı parçalarını önceki uygulamalarda oluşturduğunuz atık kutusuna yerleştiriniz.
- Çevrenizi ve çalışma alanınızı temiz bırakınız.



Görsel 3.293: Paket süsleme modeli



### 3.9. UYGULAMA - PAKET SÜSLEME YAPIMI DERECELENDİRME ÖLÇEĞİ

SINIF	NUMARA	ÖĞRENCİNİN ADI-SOYADI	DEĞERLENDİRME PUANI

3.9. uygulamanın değerlendirilmesi verilen ölçütlere göre yapılacaktır.  
1 (başlangıç düzeyinde), 2 (geliştirilmeli), 3 (orta), 4 (iyi), 5 (çok iyi)

ÖLÇÜTLER		DERECE				
		1	2	3	4	5
<b>A) HAZIRLIK</b>						
1	Çalışma ortamını ve malzemelerini hazırladı.					
2	Model araştırması yaptı.					
<b>B) EDİNİLEN BİLGİLERİ BECERİYE DÖNÜŞTÜRME</b>						
3	Model tasarımı yaptı.					
4	Kese kâğıdı üzerine ölçülendirme yaptı.					
5	Kese kâğıdını ambalaj üzerine yerleştirdi.					
6	Kese kâğıdını, ambalaj üzerine paketledi.					
7	Paket süsleme tekniklerini uyguladı.					
8	Kalite kontrol işlemlerini uyguladı.					
<b>C) BEKLENEN DAVRANIŞ</b>						
9	Zamanı verimli kullandı.					
10	Temiz ve düzenli çalıştı.					
		<b>SÜTUN TOPLAMLARI</b>				
		<b>ÖLÇEK PUANI</b>				
DEĞERLENDİRME PUANI= [(Ölçek PuanıX100)/50]						
Bu ölçekten 100 üzerinden 70 puan ve üzeri puan almanız başarılı bir performans sergilediğiniz anlamına gelmektedir. Ölçütlerdeki eksiklerinizi tamamlayınız.						

### 3.10. UYGULAMA PAKET SÜSLEME YAPIMI

**Yönerge:** Bu uygulamada sizden paket süsleme yapmanız beklenmektedir. Aşağıdaki işlem basamaklarını takip ederek paket süsleme uygulamasını gerçekleştiriniz (Görsel 3.294).

**Yapacağınız çalışma, uygulama sonunda yer alan derecelendirme ölçeğindeki ölçütlere göre değerlendirilecektir. Çalışmanızı yaparken bu ölçütleri dikkate alınız.**



Görsel 3.294: Paket süsleme modeli

#### KULLANILACAK ARAÇ GEREÇ

Renkli paket kâğıdı, makas, cetvel, şeffaf bant, hediye kutusu, çuval ipi, sıcak silikon tabancası ve kâğıt havlu atk rulosu.

5 DERS SAATI

#### 1. İŞLEM BASAMAĞI

**Çalışma ortamını hazırlayınız.**

- Atölyede uygulama yaparken iş sağlığı ve güvenliği kurallarına uyunuz.
- Atölye önlüğünüzü giyiniz.
- Masa örtünüzü seriniz.
- Zamanı verimli kullanınız.

#### 2. İŞLEM BASAMAĞI

**Paket süsleme modeli tasarımınızı yapınız.**

- Modelinizi tasarlayınız.
- Model tasarımı yapmak için internetten, kitap ve dergilerden yararlanabilirsiniz.
- A4 kâğıdına paket süsü modelleri çiziniz. Tasarımınızı oluştururken arkadaşlarınızdan ve öğretmeninizden fikir alınız.

#### 3. İŞLEM BASAMAĞI

**Tasarımınıza uygun malzemelerinizi hazırlayınız.**

- Paket süsleme modeline uygun araç gerecinizi hazırlayınız (Görsel 3.295).
- Malzemeleri satın alırken pazar/piyasa araştırması yaparak ekonomik olmaya özen gösteriniz.
- Eksiksiz malzeme ile çalışmak, verimliliğinizi arttıracığı için malzemelerinizin tam olmasına özen gösteriniz.



Görsel 3.295: Kullanılacak araç gereç

### 3. ÖĞRENME BİRİMİ - HEDİYELİK EŞYA AMBALAJI

#### 4. İŞLEM BASAMAĞI

Modelinize uygun renkli paket kâğıdını ölçülendiriniz.

- 19x23 cm ölçülerindeki ambalaj kutu için 41,5x57 cm ölçülerinde paket kâğıdı kesiniz (Görsel 3.296).
- Renkli paket kâğıdını, ambalaj kutu ölçülerini dikkate alarak kesiniz.



Görsel 3.296: Paket kâğıdı ölçülendirme

#### 5. İŞLEM BASAMAĞI

Renkli paket kâğıdını ambalaj üzerine paketleyiniz.

- Kestiğiniz ölçülerdeki paket kâğıdı üzerine ambalajınızı yerleştirip paket üzerine katlayınız (Görsel 3.297, 3.298, 3.299).
- Katladığınız paket kâğıdını kaymaması için şeffaf bant ile bantlayınız (Görsel 3.300).



Görsel 3.297: Ambalaj paketleme



Görsel 3.298: Ambalaj paketleme



Görsel 3.299: Ambalaj paketleme



Görsel 3.300: Ambalaj paketleme

- Paket kâğıdının kenarlarını katlayınız (Görsel 3.301, 3.302, 3.303).



Görsel 3.301: Ambalaj paketleme



Görsel 3.302: Ambalaj paketleme



Görsel 3.303: Ambalaj paketleme

- Katladığınız paket kâğıdının açılmaması için şeffaf bant yapıştırmayı unutmayınız (Görsel 3.304).
- Paket kâğıdı kenar katlama işlemini diğer kenar için de tekrar ediniz (Görsel 3.305).
- Ambalajınızı paketlerken düzgün ve muntazam olmasına özen gösteriniz.



Görsel 3.304: Ambalaj paketleme



Görsel 3.305: Ambalaj paketleme

#### 6. İŞLEM BASAMAĞI

Süsleme tekniklerini uygulayınız.

- Modelinize uygun paket süsleme malzemelerinizi hazırlayınız (Görsel 3.306).
- Paket süsleme işlemi yaparken tasarıma uyumlu malzemeler kullanmaya özen gösteriniz.
- Kâğıt havlu rulosu üzerine 1 cm aralıklarla ölçü alınız (Görsel 3.307).



Görsel 3.306: Paket süsleme malzemeleri



Görsel 3.307: Ölçü alma işlemi

- Aldığınız 1 cm ölçü üzerinden 6 adet rulo kesiniz (Görsel 3.308).
- Kestiğiniz rulo parçaları sıcak silikon tabancasıyla uç kısımlarından birbirine yapıştırınız (Görsel 3.309).
- Sıcak silikon tabancasını dikkatli kullanınız.



Görsel 3.308: Ruloyu ölçülü yerlerden kesme işlemi



Görsel 3.309: Kesilen rulo parçalarını yapıştırma işlemi

### 3. ÖĞRENME BİRİMİ - HEDİYELİK EŞYA AMBALAJI

- 2 adet 100 m uzunluğunda çuval ipi kesiniz (Görsel 3.310).
- Kestiğiniz çuval ipliklerini ortasından ikiye katlayarak oluşturduğunuz rulo çiçek yaprakların içinden geçirip sabitleyiniz (Görsel 3.311).
- Çiçek yapraklarınızı sprej veya akrilik boya ile istediğiniz renklerde boyayıp vernikleylebilirsiniz.



Görsel 3.310: Paket süsü için kesilmiş çuval ipleri



Görsel 3.311: Çuval iplerini rulo çiçek yapraklarıyla birleştirme işlemi

- Hazırladığınız süsleme aksesuarını paketlediğiniz kutu üzerine yerleştiriniz (Görsel 3.312).
- Aksesuarı, paketin arkasından bağlayarak fiyonk yapınız (Görsel 3.313).



Görsel 3.312: Paket süsleme



Görsel 3.313: Paket süsleme

#### 7. İŞLEM BASAMAĞI

Son kontrol işlemlerini uygulayınız.

- Hediye paketi süsleme modeline son şeklini veriniz (Görsel 3.314).
- Ambalaj ölçülerinin doğru alınıp alınmadığını kontrol ediniz.
- Ambalaj kesim işleminin doğru yapıp yapılmadığını kontrol ediniz.
- Paket süsleme işleminde tasarıma uyumlu malzemeler kullanılıp kullanılmadığını kontrol ediniz.
- Süsleme aksesuarı yaparken kâğıt havlu, tuvalet kâğıdı rulosu gibi atık malzemeleri kullanarak geri dönüşüme katkıda bulunmaya özen gösteriniz.
- Paketleme işleminden artan küçük paket kâğıdı parçalarını önceki uygulamalarda oluşturduğunuz atık kutusuna yerleştiriniz.
- Çevrenizi ve çalışma alanınızı temiz bırakınız.



Görsel 3.314: Paket süsleme modeli



### 3.10. UYGULAMA - PAKET SÜSLEME YAPIMI DERECELENDİRME ÖLÇEĞİ

SINIF	NUMARA	ÖĞRENCİNİN ADI-SOYADI	DEĞERLENDİRME PUANI

3.10.uygulamanın değerlendirilmesi verilen ölçütlere göre yapılacaktır.  
1 (başlangıç düzeyinde), 2 (geliştirilmeli), 3 (orta), 4 (iyi), 5 (çok iyi)

ÖLÇÜTLER		DERECE				
		1	2	3	4	5
<b>A) HAZIRLIK</b>						
1	Çalışma ortamını ve malzemelerini hazırladı.					
2	Model araştırması yaptı.					
<b>B) EDİNİLEN BİLGİLERİ BECERİYE DÖNÜŞTÜRME</b>						
3	Model tasarımı yaptı.					
4	Paket kâğıdı üzerine ölçülendirme yaptı.					
5	Paket kâğıdını ambalaj üzerine yerleştirdi.					
6	Paket kâğıdını, ambalaj üzerine paketledi.					
7	Paket süsleme tekniklerini uyguladı.					
8	Kalite kontrol işlemlerini uyguladı.					
<b>C) BEKLENEN DAVRANIŞ</b>						
9	Zamanı verimli kullandı.					
10	Temiz ve düzenli çalıştı.					
<b>SÜTUN TOPLAMLARI</b>						
<b>ÖLÇEK PUANI</b>						
<b>DEĞERLENDİRME PUANI= [(Ölçek PuanıX100)/50]</b>						
Bu ölçekten 100 üzerinden 70 puan ve üzeri puan almanız başarılı bir performans sergilediğiniz anlamına gelmektedir. Ölçütlerdeki eksiklerinizi tamamlayınız.						

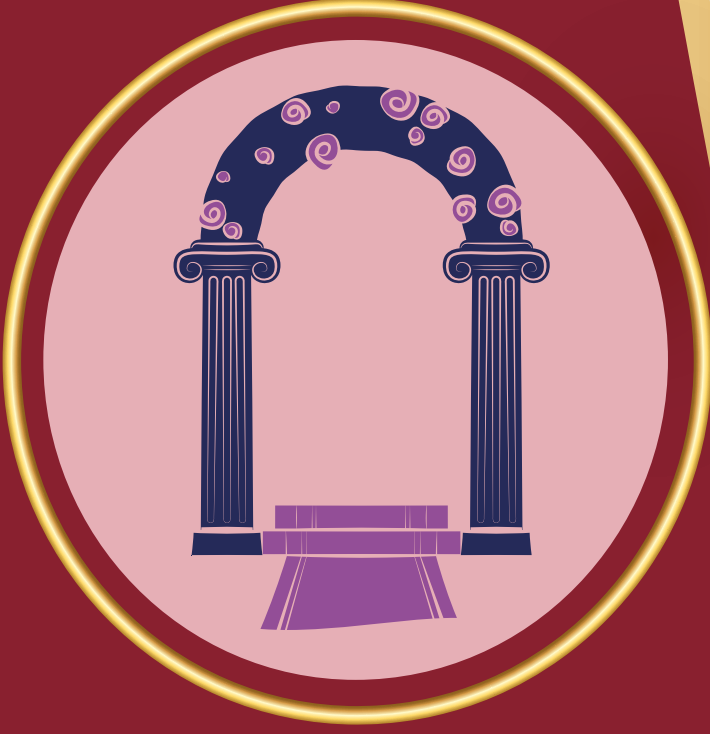

## 4. ÖĞRENME BİRİMİ ÖZEL ORGANİZASYONLAR

### KONULAR

- 4.1. ÖZEL GÜN ORGANİZASYONLARI
- 4.2. DÜĞÜN ORGANİZASYONU
- 4.3. PARTİ DÜZENLEME
- 4.4. DOĞUM GÜNÜ ORGANİZASYONU
- 4.5. MEZUNİYET ORGANİZASYONU
- 4.6. BEBEK DOĞUM PARTİSİ

### NELER ÖĞRENECEKSİNİZ?

- Özel gün organizasyon çeşitliliğine uygun mekân seçme
- Düğün organizasyonu yapma
- Parti organizasyonu yapma
- Doğum günü organizasyonu yapma
- Mezuniyet organizasyonu yapma
- Bebek doğum organizasyonu yapma







1. Düğünlerde en çok neler ilginizi çekmektedir?
2. Arkadaşlarınızla bir veda partisi düzenlemek isteseydiniz nasıl bir mekân tercih ederiniz?
3. Doğum günü organizasyonları için hangi etkinlikler düzenlenebilir?

### 4.1. ÖZEL GÜN ORGANİZASYONLARI

**Özel gün**, kutlanmaya değer ve önemli bir zaman dilimidir. Tarihin her döneminde mutluluk veren olaylar kültürel ve sosyal yaşantıya bağlı olarak farklı şekillerde kutlanmıştır. Değişen zaman koşullarıyla birlikte özel günler planlı ve programlı organizasyonlarla kutlanmaya başlamıştır.

Eğlence, iş, tanıtım gibi ortak bir amacı gerçekleştirmek için bir araya gelinerek düzenlenen etkinlikler **organizasyon** olarak ifade edilir. Organizasyonu düzenleyen kişilere de **organizatör** denir.

Özel gün için düzenlenen kutlama ve törenler günün amacına uygun organize edilmektedir. Özel organizasyonlar, büyük ölçekli düzenlenebildiği gibi sınırlı sayıda ve özel bir grup için de oluşturulabilir.

Kutlamanın yapılacağı mekân, kutlamada yapılacak etkinlikler, kullanılacak süsleme malzemeleri ve ikram edilen yiyecekler günün anlamına göre farklı özellikler taşımaktadır (Görsel 4.1). Evlilik, doğum günü, mezuniyet ve bebek doğumu özel gün organizasyonları içinde yer alır.

Özel gün organizasyonlarının başarısı doğru planlama ile mümkündür. Organizatör planlama yapmadan önce organizasyon talebinde bulunan kişilerin istek ve tercihlerini belirler. Organizasyonun bütçesi belirlendikten sonra kişi sayısı tespit edilir ve bu bilgiler ışığında mekân tercihleri yapılır. Belirlenen konseptte uygun olarak planlama çizelgesi oluşturulur.



Görsel 4.1: Özel gün organizasyonu

#### 4.1.1. Özel Günle İlgili Kavramlar ve Organizasyon Süreci

Özel gün organizasyon çalışması içinde sıklıkla kullanılan birtakım kavramlar vardır. Bu kavramlar, organizasyonu başarıya götüren temel içerikleri oluşturur. Talep edilen bir organizasyonun başarıya ulaşması için çalışmalara ve planlamaya başlamadan önce sıklıkla karşılaşılan organizasyon kavramları ve süreç hakkında fikir sahibi olunmalıdır.

Özel gün organizasyonlarıyla ilgili bilinmesi gereken kavramlar şunlardır:

**Hedef:** Ulaşılmak istenen yer, amaç anlamına gelir.

**Vizyon:** Organizasyonda ulaşılmaya çalışılan hedeftir.

**Mekân:** Yer anlamına gelen mekân, organizasyonun düzenleneceği yeri ifade eder.

**Konsept:** Organizasyonun tarzını belirler.

**Tema:** Organizasyonda ana motifi anlatır.

**Davetli:** Organizasyona katılan kişilerdir.

**Organizasyon Süreci:** Araştırma, planlama, uygulama ve değerlendirme ile olur.

**Araştırma:** Organizasyonun ilk aşamasıdır. Organizatör, organizasyon çalışmalarına başlamadan önce detaylı araştırma yapar. Bu araştırmaların belli amaçları vardır:

- Organizasyonu talep eden kişi ya da kişilerin beklentileri tespit edilir ve bu doğrultuda araştırmalar yapılır.
- Özel gün organizasyon çeşidine uygun mekânların araştırması yapılır (Görsel 4.2).
- Mekânların teknik imkânları araştırılır.
- Özel gün çeşidine uygun etkinlikler tespit edilir ve buna uygun araştırmalar yapılır.
- Üretim sektöründen alınacak hizmet araştırılır.
- Destek hizmetlerinden alınacak hizmetin araştırması yapılır.
- Kriz durumuna göre alternatif yer araştırması yapılır.



**Görsel 4.2:** Özel gün organizasyon mekânı

**Planlama,** organizasyona ait iş ve işlemlere geçmeden önce yapılan programlamadır. Bir disiplin anlayışıdır. Yapılacak işlerin zamanlama ve sıralamasının belli bir düzende oluşturulmasını sağlar. Organizasyon planlaması, teorik değil uygulama temelli hazırlanmalıdır.

Organizasyon planlamasının doğru yapılabilmesi, organizatörün müşteri ile kuracağı iletişime bağlıdır. Bu ilişkide hedef belirlenir ve organizasyon başarısını etkileyecek soruların cevapları alınır. Organizasyon bu doğrultuda planlanır.

## 4. ÖĞRENME BİRİMİ - ÖZEL ORGANİZASYONLAR

Tablo 4.1’de yer alan 5N1K soruları, planlama sürecini yönetmede önemlidir.

**Tablo 4.1:** Organizasyon Planlama Verileri

<b>Kim?</b>	Organizasyona katılacak kişi sayısı
<b>Ne?</b>	Konsept ve tema
<b>Ne zaman?</b>	Organizasyonun düzenleneceği tarih
<b>Nerede?</b>	Organizasyonun düzenleneceği mekân
<b>Niçin?</b>	Organizasyonun çeşidi
<b>Ne kadar?</b>	Organizasyonun maliyet hesabı

Tablo 4.2’de organizasyon planlama verileri açıklanmıştır.

**Tablo 4.2:** Organizasyon Planlama

<b>Hedef</b>	Organizasyon çeşidine uygun hedef belirlenir.
<b>Konsept ya da Tema</b>	Organizasyon çeşidine göre konsept ya da tema belirlenir.
<b>Mekân</b>	Organizasyon çeşidine uygun mekân araştırılarak seçimi yapılır.
<b>Demografik Unsurlar (Yaş, Cinsiyet, Dil)</b>	Organizasyonu talep eden kitlenin demografik özelliklerine göre programlama yapılır.
<b>Etkinlik ve Ekipman</b>	Organizasyonun çeşidine göre müzik, eğlence, animasyon ya da canlı performans etkinlikleri belirlenir. Etkinlik tercihinine uygun ekipman araştırmaları yapılır.
<b>Donatı, Teknik Ekipman ve Yardımcı Hizmetler</b>	Özel gün donatıları, teknik ekipmanlar ile yardımcı hizmetlerin temin edileceği yerler belirlenir.
<b>Davetli Kişi Sayısı ve İkram Menüsü</b>	Davetli sayısı ve listesi oluşturularak rezervasyon ve ikram menüsü hazırlanır.
<b>İletişim</b>	Organizasyon duyuru yapma etkinliklerinden afiş, davetiye vb. hazırlanarak mekân, konum ve zaman bilgileri katılımcılara ulaştırılır.
<b>Mekân Süsleme</b>	Organizasyon çeşidine uygun süsleme malzemeleri belirlenir.

**Uygulama,** planlanan işlerin işlem basamaklarına uygun olarak yapılması ve tüm adımların faaliyete geçirilmesidir. Ekip, bu aşamada devreye girer. Oluşabilecek herhangi bir aksilik veya kriz anı için alternatif bir planın olması gerekmektedir.

**Değerlendirme,** organizasyonun nasıl geçtiğini ve mükemmellik oranını belirleyebilmek için yapılan tespitlerdir. Kutlamanın bitiminde işlerin başarı ya da başarısızlığı, tekrarının sağlanması durumunda alınacak önlemler ve yapılan çalışmalar tespit edilir. Bunun için bir form düzenlenerek planlanan işlerin hem kontrolü sağlanır hem de doğruluğu belirlenmiş olur (Tablo 4.3).

Tablo 4.3: Organizasyon Programı Kontrol Formu

PLANLANAN İŞLER	EVET	HAYIR (Sebebi açıklanmalı.)
Organizasyon hedefe uygun yapıldı.		
Organizasyon çeşidine göre konsept ya da tema belirlendi.		
Organizasyon çeşidine uygun mekân seçimi yapıldı.		
Organizasyonu talep eden kitlenin demografik özelliklerine göre programlama yapıldı.		
Organizasyonun çeşidine göre etkinlikler ve ekipman belirlendi.		
Özel gün donatıları, teknik ekipmanlar ile yardımcı hizmetlerin temin edileceği yerler belirlendi.		
Davetli sayısı ve listesi oluşturularak rezervasyon ve ikram menüsü hazırlandı.		
Organizasyon duyuru yapma etkinliklerinden afiş, davetiye vb. hazırlanarak mekân, konum ve zaman bilgileri katılımcılara ulaştırıldı.		
Organizasyon çeşidine uygun süsleme malzemeleri belirlendi.		

Organizasyon programı kontrol formunda planlanan işler, organizasyonun çeşidi ve hedefine uygun olarak artırılıp eksiltilebilir. Planlanan işlerin "EVET" seçeneği planlanan işlerin gerçekleştiğini, "HAYIR" seçeneği ise planlanan işin gerçekleşmediğini ifade eder. Bu formda "HAYIR" seçeneği işaretlendiğinde planlanan işin gerçekleşmeme nedeni ve çözümü için gerekli olan öneri ilgili sütuna yazılmalıdır. Bu form, bir sonraki organizasyonda aynı hataların tekrar etmemesi için önemlidir.

### AKLINIZDA BULUNSUN

Birçok girişimciyi destekleyen KOSGEP (T.C. Küçük ve Orta Ölçekli İşletmeleri Geliştirme ve Destekleme İdaresi) şirketinizi kurmadan önce programlarına katılıp eğitimini tamamladığınız takdirde organizasyon şirketiniz için gerekli parasal desteği sağlamaktadır.

## 4. ÖĞRENME BİRİMİ - ÖZEL ORGANİZASYONLAR

### Organizasyonlarda Dikkat Edilmesi Gereken İlkeler

1. Organizasyon planlamasında mutlaka iş bölümü yapılmalıdır (Görsel 4.3).
2. Organizasyon yönetiminde tek bir yönetici olmalıdır. Yönetici insan kaynaklarına liderlik etmelidir.
3. İyi bir yönetici, hoşgörülü, anlayışlı ve tarafsız olmalıdır.
4. Organizasyonda personelin görev tanımı önceden yapılmalı, sorumlu olduğu işler belirlenmelidir.
5. Organizasyonda müşteri memnuniyeti kadar personelin memnuniyeti de önemlidir.
6. Organizasyon hedefe uygun planlanmalı, vizyon önceden belirlenmelidir.
7. Organizasyon planlanırken tüm çalışmaların birbiriyle uyumlu olmasına dikkat edilmelidir.
8. Planlama verilerine göre iş takvimi hazırlanmalı ve ilan edilmelidir.
9. Organizasyon, planlanan işlerin işlem basamaklarına uygun yapılmalıdır.
10. Organizasyon sürecinde oluşabilecek aksilik ve kriz anları için alternatif bir plan yapılmalıdır.
11. Organizasyon sonunda sonuç raporu düzenlenmeli ve raporun sonuçları diğer organizasyonlarda oluşabilecek sorunların önüne geçecek nitelikte olmalıdır.



Görsel 4.3: Özel gün organizasyonu için ekip çalışması

### 4.1.2. Özel Gün Çeşitleri

İnsanların kendilerine ait alanlarda ya da özel bir mekânda düzenledikleri, belirli bir davetli kitlesinin katılımıyla gerçekleşen organizasyonlar özel gün adı altında kutlanır. Düğün, nişan, kına gecesi, sünnet, parti, mezuniyet ve bebek doğum organizasyonları özel gün kutlama çeşitleri olarak sıralanabilir (Tablo 4.4).

Tablo 4.4: Organizasyon Sınıflandırması

Organizasyon Çeşidi	Tanımı	Organizasyon Örnekleri
Özel Gün Organizasyonu	Belirli bir davetli grubu ile evlilik törenlerinin öncesi ve sonrasında yapılan, farklı konseptleri olan kutlamalardır.	<ul style="list-style-type: none"><li>• Nişan</li><li>• Kına gecesi</li><li>• Düğün</li></ul>
Parti Organizasyonu	Kişilerin bir amaç için bir araya gelip özel bir günün tarihini kutlamasına yönelik hazırlanan ve davetlilerle yapılan organizasyonlardır.	<ul style="list-style-type: none"><li>• Doğum günü partisi</li><li>• Bekârlığa veda partisi</li><li>• Nikâh sonrası yemek</li><li>• Veda partisi</li><li>• Baby shower [beybi şavır (bebek kutlama)] partisi</li><li>• Yıl dönümü partisi</li></ul>
Mezuniyet Organizasyonu	Eğitim sürecinin sona ermesiyle öğrenciler için düzenlenen veda ve diploma töreni organizasyonlarıdır.	<ul style="list-style-type: none"><li>• Anaokulu mezuniyeti</li><li>• İlkokul mezuniyeti</li><li>• Lise mezuniyeti</li><li>• Üniversite mezuniyeti</li></ul>
Bebek Doğum Organizasyonu	Bir bebeğin dünyaya gelişinin müjdesini veren ve belirli bir davetli grubu ile yapılan kutlamalardır.	<ul style="list-style-type: none"><li>• Yeni doğan bebek</li></ul>

#### 4.1.3. Özel Günlerde Planlanan İşlerin Listelenmesi

Özel gün organizasyon hazırlıklarında belirli bir plan dâhilinde hareket etmek organizasyonu başarıya taşır. Atılacak her adımın bir planlama ile listelenmesi yapılacak işlerin unutulmasını ve herhangi bir eksiklik ya da sorun yaşanmasını engeller.

Organizasyonun çeşidi, konsepti, düzenlenme tarihi, davetli sayısı, mekânı ve müşterinin beklentileri doğrultusunda bir maliyet hesabı çıkarılır. 5N1K soruları ile organizasyon planlama verileri oluşturulur. Planlama verilerine göre hedef belirlenir. Organizasyon çeşidine uygun olarak tema oluşturulur.

Organizasyona davet edilen konukların demografik özelliklerine göre programlama yapılır. Davetlilerin sayısı doğrultusunda bir liste oluşturularak rezervasyon ve ikram menüsü belirlenir. Organizasyonun içeriğine uygun müzik, eğlence, animasyon vb. etkinlikler ayarlanır. Ayrıca katılacak kişilere duyuru yapma, donatı (teçhizat), teknik ekipman (takım) ve yardımcı hizmetlerle ilgili tercihler araştırılarak programlanır. Özel gün işlerinin listelenmesi için iş ve işlemler sıralanarak planlama yapılır ve her aşamanın detaylı bir şekilde programı oluşturulur. Planlanan işlerin listesi programa uygun hazırlanır. Bu liste, planlanan bütün işlerin düzenli yapılmasını ve sıralamalarının doğru ilerlemesini sağlayacaktır.

#### 4.1.4. Özel Gün Mekânları ve Mekânlarda Aranacak Özellikler

Özel gün mekânları, organizasyonun türüne göre farklılık gösterir. Organizasyon sahiplerinin yaşam biçimi, kültürü ve yaşadıkları coğrafya mekân seçimini doğrudan etkiler. Mekânlarda aranan özellikler şunlardır:

- Organizasyonun düzenleneceği mekânın özellikleri ve konumu organizasyon sahiplerinin beklentileriyle aynı olmalıdır.
- Mekân kapasitesi ve tasarımı organizasyonda seçimi etkileyen önemli bir unsur olduğu için mekân seçiminde davetli sayısı ve katılacak davetlilerin demografik yapısına (kişi sayısı, yaş, cinsiyet vb.) göre tercihler yapılmalıdır (Görsel 4.4).
- Ses ve ışık kaynakları aranan özelliklerin başında gelir. Konseptte uygun renk ve ışığın kullanımına uygun mekânlar seçilmelidir.
- Organizasyon için uygun mekânın mutfağı ve hizmet alanları kutlama yerine karar verilmenden önce incelenmeli, temizlik ve hijyen konusunda titizlikle araştırma yapılmalıdır.
- Organizasyon mekânının güvenlik koşulları önemlidir. Bu nedenle mekândaki güvenlik önlemleri titizlikle incelenmelidir.



Görsel 4.4: Özel gün organizasyonu mekân tasarımı

### SIRA SİZDE

Özel gün organizasyonlarının yapıldığı mekânlar ve bu mekânlarda aranan özelliklerle ilgili bir araştırma yapınız. Araştırma öncesinde sınıf arkadaşlarınızla gruplara ayrılarak görev paylaşımı yapınız. Araştırma sonuçlarınızı ve bunlarla ilgili görselleri atölye panosunda sergileyiniz.

### 4.1.5. Özel Günlerde Katılımcı Sayısı ve Duyuru Yapma Etkinlikleri

Özel gün organizasyonunda yapılacak işler belli bir sıra dâhilinde planlanır. Katılımcı sayılarının tespit edilebilmesi için organizasyondan en az bir ay önce duyuru yapma etkinliği gerçekleştirilir. Duyuru yapma etkinliği; organizasyonun tarih, yer ve konum bilgilerini içerir. Organizasyonun çeşidine göre bazen davetiye ile bazen de afiş ya da haberleşme araçları ile iletişim sağlanır (Görsel 4.5). Az sayıda katılımcı ile gerçekleşecek olan özel gün organizasyonları için gruplar kurulup telefon aracılığıyla da duyuru yapılabilir.

Afişle duyuru yapma etkinliğinde bilet hazırlanarak katılımcı sayısı belirlenir. Haberleşme araçlarıyla yapılan duyurularda katılımcı sayılarına göre geri bildirim alınması önemlidir. Davetiye ile duyuru yapma etkinliğinde ise davetiye hazırlık ve dağıtım yapıldıktan sonra katılımcıların geri bildirimleri alınır ve bu dönüşler doğrultusunda rezervasyon işlemleri yapılır. Organizasyon hazırlıklarında duyuru doğru yapılmalı ve katılımcı sayısı eksiksiz tespit edilmelidir. Katılımcı sayısının doğru tespit edilmemesi organizasyon planlamasının başarısız olmasına sebep olur.



Görsel 4.5: Doğum günü partisi davetiye örneği

### 4.1.6. Özel Gün Etkinlikleri ve Ekipmanları

Organizasyon etkinlikleri özel günün çeşidine göre değişmektedir. Yer, zaman, konsept, tema, katılımcı sayısı ve iletişim stratejisinin (takibinin) belirlenmesiyle etkinlik ve ekipman planlaması başlar. Planlama sürecinde 5N1K sorularının cevaplanmış olması gerekir. Etkinlik planlamasında katılımcıları eğlendirecek ekip ve ekipmanların doğru tespiti önemlidir. Gerekli ekipmanların neler olduğu etkinliğin türüne göre tespit edilmeli ve temin edileceği yerler araştırılarak en uygun olanları tercih edilmelidir.

Katılımcıların hafızalarında en çok yer edinecek olan, özel gün için hazırlanmış etkinliklerdir. Müzik ve eğlence etkinlikleri, organizasyon davetlilerinin demografik özellikleri ve hedefine uygun seçilir (Görsel 4.6). Bunun yanı sıra organizasyonun konseptine uygun araştırmalar yapılarak doğru tercihler oluşturulur.

Fasıl şarkıları, trio (üç kişilik) müzik grubu, Çigan (Çingene) müziği, pop caz, orkestra, piyano ya da keman dinletisi, Türk halk müziği, Türk sanat müziği vb. örnekler arasından katılımcıların demografik yapısına uygun olan müzik etkinlikleri tercih edilir.

Havai fişek gösterileri, konfeti şovlar, ışık ve lazer gösterileri, balon şovlar, sinevizyon gösterileri, projektör sistemiyle gerçekleştirilen gösteriler vb. örnekler arasından görsel şov etkinlik seçimi yapılır.



Görsel 4.6: Özel gün müzik ve eğlence etkinliği

## SIRA SİZDE

Özel gün mekânlarıyla ilgili görsellerden oluşan bir pano hazırlayarak atölyenizde sergileyiniz.

#### 4.1.7. Özel Gün Donatıları, Teknik Ekipmanlar ve Yardımcı Hizmetler

Organizasyonlarda kullanılacak özel gün donatıları, teknik ekipmanlar (ses, ışık, görüntü sistemleri ve özel piroteknik gösteriler) ve yardımcı hizmetlerin temin edileceği yerlerle ilgili ön araştırmalar yapılır. Fiyat ve organizasyon yeterlilikleri tespit edilir. Güvenlik, garson, bilişim uzmanı, vale, ses, ışık uzmanı gibi yardımcı hizmetlerde görev alacak ekiplerin seçimleri özenle yapılır. Özel günde yardımcı hizmetlerde görev alan kişiler belirlendikten sonra personel listesi hazırlanarak çalışma ekibi oluşturulur. Görev alacak kişilerin görev tanımları doğru yapılmalı, iş bölümü ve beklenen sorumluluklar görevli personele yazılı olarak verilmelidir (Görsel 4.7). Bu işlerin doğru yapılması organizasyon esnasında ortaya çıkabilecek sorunları engelleyecektir.



Görsel 4.7: Özel gün yardımcı hizmet personeli

#### 4.1.8. Özel Gün Organizasyonunda Menü Çeşitlerinin Hazırlanması

Özel günler için tasarlanan pek çok organizasyonda günün anlam ve önemine bağlı olarak yiyecek içecek sunumları yapılır. Oluşturulacak ikram menüleri organizasyon sahibi ile ortak bir karar alınarak hazırlanır. Tercih listeleri oluşturulur, maliyet hesapları ve hazırlanmış menü listeleri organizasyon sahibine sunulur. Kutlama mekânında konuklara sunulacak yiyecek ve içecek çeşitleri -hizmet dışarıdan alınacaksa maliyet hesapları- özel gün talebini karşılayacak nitelikte olmalıdır.

Menü çeşitleri özel günün konsept ve temasına uygun hazırlanır (Görsel 4.8). Organizasyon sahibi tarafından menü çeşitlerinden birinin seçimi yapılır. Menüler, çeşit sayısı fazla yiyecek ve içeceklerle oluşturulabileceği gibi birkaç ürünle de hazırlanabilir. Sınırlı ya da sınırsız yiyecek ve içeceklerle menü oluşturulabilir.

Menü çeşitleri masada servis edilerek sunulan, açık büfe şeklinde hazırlanmış, kokteyl davetine uygun ve açık alan barbekü menüleri olarak sıralanır.



Görsel 4.8: Özel gün organizasyonu menü çeşidi

### SIRA SİZDE

Özel gün organizasyonları için oluşturulmuş menü çeşitlerini araştırarak bir menü hazırlayınız.

### 4.1.9. Özel Gün Çeşitlerine Uygun Süsleme Malzemeleri

Organizasyon mekânının tasarımında her detay önceden belirlenir. Mekân süsleme malzemeleri organizasyonun çeşidine uygun olarak hazırlanır. Dış ve iç mekân süslemeleri farklılıklar gösterebildiği için süslemeler mekânla uyum içerisinde olmalıdır.

Balon, kumaş süslemeler, çiçek süsler, görüntü, ses, ışık sistemleri temaya ve konseptte uygun olarak önceden planlanmalıdır. Lansman (tanıtım) tahtası, afiş ve banner [benir (sosyal ağ ilanı)] kullanılacak malzemelerdendir.

Balon süslemeleri; mekân duvarları, merdiven, sütun, sahne vb. yerlerde kullanılmaktadır.

Kumaşla yapılan süslemeler; yemek, nikâh ve kokteyl masası, kapı, sahne, merdiven vb. yerlerde kullanılır.

Çiçek süslemeleri; gelin damat, yemek, nikâh ve kokteyl masaları, gelin yolu, gelin arabası, sandalye, sahne vb. yerlerde kullanılmaktadır (Görsel 4.9).

Mekân süslemeleri ve organizasyon için gerekli malzemeler özel güne uygun olarak önceden belirlenir. Organizasyon alanına malzemeler getirilir. Süslemelerle düzenleme yapılır.



Görsel 4.9: Özel gün çeşitlerine uygun süsleme örneği

### 4.1.10. Özel Gün Planlaması ve Sunumu

Özel günün çeşidine uygun olarak yapılacak ilk çalışma organizasyon planı oluşturmaktır. Planlama yapılırken etkinliğin her aşaması için bütün detaylar belirlenir ve sunum hazırlanır.

Planlama sırasında etkinliğin kontrol listesi oluşturulur. Etkinliğin duyurusu, davetiyelerin dağıtım tarihleri, mekânın süslenmesi, davetli ya da katılımcıların karşılanması gibi etkinliğin tüm detaylarını içeren programın iş ve işlem basamakları kontrol listesinde belirtilir. Organizasyon ekibine bu planlamanın sunumu yapılır (Görsel 4.10). Ekip, bu programı detaylıca inceler, eksikleri tespit eder ve yapılması öngörülen diğer çalışmalarını da belirleyerek planlamaya dâhil eder.



Görsel 4.10: Özel gün organizasyonu plan ve sunumu

## 4.1. UYGULAMA

### ÖZEL GÜN ORGANİZASYON PLANI

**Yönerge:** Bu uygulamada sizden bir tema belirleyip okulunuzda gerçekleştirebileceğiniz özel gün organizasyon planı hazırlayarak sunum yapmanız beklenmektedir. Aşağıdaki işlem basamaklarını takip ederek uygulamayı gerçekleştiriniz.

**Yapacağınız çalışma, uygulama sonunda verilen kontrol listesinde yer alan ölçütlere göre değerlendirilecektir. Çalışmanızı yaparken bu ölçütleri dikkate alınız.**

#### 1. İŞLEM BASAMAĞI Özel gün organizasyonu için hedef belirleyiniz.

- Atölye arkadaşlarınızla gruplar oluşturup görev paylaşımı yapınız.
- Organizasyonun hedefini grup üyeleriyle fikir alışverişi yaparak belirleyiniz.

#### 2. İŞLEM BASAMAĞI Özel gün organizasyonu için bir tema araştırınız.

- Grup üyeleriyle fikir alışverişi yaparak tema ya uygun konsept oluşturunuz.

#### 3. İŞLEM BASAMAĞI Özel gün organizasyonuna uygun mekânı araştırarak seçim yapınız.

- Organizasyonun yapılacağı mekânı katılımcıların özelliklerine uygun olarak belirleyiniz.
- Araştırma yapmaya özen gösteriniz.

#### 4. İŞLEM BASAMAĞI Özel gün organizasyonunu katılımcıların demografik özelliklerine göre planlayınız.

- Özel gün organizasyonunu planlarken katılımcıların demografik özelliklerini göz önünde bulundurunuz.

#### 5. İŞLEM BASAMAĞI Özel gün organizasyon programında uygulanacak etkinlikleri belirleyiniz.

- Organizasyon programında uygulanacak etkinlikleri belirleyiniz.
- Etkinlik tercihinin uygun ekipman araştırmaları yapınız.
- Özel gün organizasyonu için müzik, eğlence, animasyon ya da canlı performans etkinlikleri belirleyiniz.
- Etkinliklerin uygulanış şekillerini, kurallarını ve özelliklerini belirleyiniz.
- Zamanı verimli kullanınız.

## 4. ÖĞRENME BİRİMİ - ÖZEL ORGANİZASYONLAR

### 6. İŞLEM BASAMAĞI

**Özel gün organizasyonu için donatı, teknik ekipman ve yardımcı hizmetlerin temin edileceği yerleri araştırınız.**

- Teknik ekipman ve yardımcı hizmetlerin temin edileceği yerlerin araştırmasını yapınız.
- Araştırma verilerine uygun olarak hizmetlerin temin edileceği yerleri belirleyiniz.

### 7. İŞLEM BASAMAĞI

**Davetli sayısı ve listesi oluşturarak rezervasyon ve ikram menüsü hazırlayınız.**

- Davetli sayısı belirleyerek ve liste oluşturarak rezervasyon yapınız.
- Özel gün teması ve katılımcı sayısına uygun menü oluşturunuz.
- İkramlıklar için maliyet hesabı çıkarınız.

### 8. İŞLEM BASAMAĞI

**Duyuru yapma etkinliklerinden birini tercih ederek planlayınız.**

- Afiş, dijital ortam vb. duyuru yapma etkinliklerinden birini seçerek planlamasını yapınız.

### 9. İŞLEM BASAMAĞI

**Özel gün organizasyonuna uygun süsleme malzemeleri belirleyiniz.**

- Özel gün temasına uygun süsleme malzemelerini araştırınız.
- Kullanacağınız süsleme malzemelerini seçiniz.

### 10. İŞLEM BASAMAĞI

**Özel gün organizasyon etkinliklerinin yapılacağı mekânın özelliklerine uygun güvenlik önlemleri belirleyiniz.**

- Güvenlik önlemleri için gerekli tedbirleri alınız.

### 11. İŞLEM BASAMAĞI

**Plan dosyası hazırlayarak sunum yapınız.**

- Yapacağınız etkinlikleri içeren bir plan dosyası hazırlayarak atölyede bir sunum gerçekleştiriniz.
- Özel gün organizasyon planında yer alan etkinliklerin program çizelgesini oluşturunuz.
- Program çizelgesini oluştururken etkinlik sırasına dikkat ediniz.
- Sunumunuzu yaparken güler yüzlü olunuz.
- Size yöneltilebilecek sorulara karşı hazırlıklı ve dikkatli olunuz.
- Eleştirilere ve yorumlara açık olunuz.
- Değerlendirmeleri dikkate alınız.



#### 4.1. UYGULAMA - ÖZEL GÜN ORGANİZASYON PLANI KONTROL LİSTESİ

SINIF	NUMARA	ÖĞRENCİNİN ADI-SOYADI	DEĞERLENDİRME TARİHİ

ÖLÇÜTLER		EVET	HAYIR
1	Özel gün organizasyonu için hedef belirledi.		
2	Özel gün organizasyonu için tema araştırması yaparak düğün teması oluşturdu.		
3	Özel gün organizasyonuna uygun mekânları araştırarak seçim yaptı.		
4	Katılımcıların demografik özelliklerine uygun özel gün organizasyonu planladı.		
5	Özel gün organizasyon programında uygulanacak etkinlikleri belirledi.		
6	Özel gün organizasyonu için donatı, teknik ekipman ve yardımcı hizmetlerin temin edileceği yerleri araştırdı.		
7	Davetli sayısı ve listesi oluşturarak rezervasyon ve ikram menüsü hazırladı.		
8	Duyuru yapma etkinliklerinden birini tercih ederek planladı.		
9	Özel gün organizasyonuna uygun süsleme malzemeleri belirledi.		
10	Özel gün organizasyon etkinliklerinin yapılacağı mekânın özelliklerine uygun güvenlik önlemleri oluşturdu.		
11	Plan dosyası hazırlayarak sunum yaptı.		

**Değerlendirme:** “Hayır” olarak işaretlediğiniz davranışlara yönelik konularda kendinizi geliştiriniz.

### 4.2. DÜĞÜN ORGANİZASYONU

Kadın ve erkeğin aile kurmak amacıyla hayatlarını birleştirme yolunda aldıkları evlilik kararı **düğün** adı verilen etkinlik ve törenle kutlanır (Görsel 4.11). **Düğün organizasyonları**, her toplumda sosyokültürel yapıya bağlı olarak farklı biçimlerde gerçekleştirilen özel gün kutlama ve törenlerindedir. Gelin ve damadın yakınlarının bir araya gelerek keyifli vakit geçirdiği bu organizasyonların planlı ve düzenli yapılması çok önemlidir.



Görsel 4.11: Düğün organizasyonu

#### 4.2.1. Düğünle İlgili Kavramlar ve Organizasyon Süreci

Düğün organizasyonlarında tarih, katılan davetli sayısı, konsept, temaya uygun mekân ve süslemelerle ilgili seçimler düğün tarihinden en az beş ila altı ay önce, listeler oluşturularak planlanır. Yapılan ön hazırlıklar, düğünün doğru hedefe ilerleyebilmesi için önemli verileri oluşturur.

Organizasyon süreci düğün sahiplerinin belirleyeceği konseptle başlar. Düğüne katılacak kişi sayısı ve davetiye hazırlığı, sürecin ikinci adımını oluşturur. Gelinlik ve damatlık seçimlerinin konseptte uygun olması sağlanır. Düğünün başlangıcında gerçekleştirilecek ilk dansın provaları da organizasyon süreci içinde düğün öncesinde planlanan işler arasında yer alır.

Düğünün yapılacağı gün, gelin ve damadın mekândan içeri girişiyle başlayan ve gecenin sonuna kadar devam eden tüm hazırlıklar, mekân süslemeleri, müzik ses, ışık düzeni, yiyecek ve içecek ikramları, hediyelerin sunumu, pasta kesimi vb. tüm işler organizasyon sürecine dâhildir (Görsel 4.12).



Görsel 4.12: Düğün organizasyonu

### 4.2.2. Düğün Konseptleri

Düğün organizasyon konsepti, düğün düzenlemesi için belirleyici ilk unsurdur. Kutlamanın aile arasında sade, samimi ya da görkemli mi olacağı yapılacak ön görüşmelerle belirlenir. Davetin yiyecek ve içecek menülerini oluşturmak için (yemekli, açık büfe, kokteyl vb.) tercihler yapılır. Mekân tercihleri de belirlendikten sonra organizasyon konseptine uygun planlanır.

Düğün konseptleri çok çeşitlidir. Konsept, organizasyon sahibinin taleplerine göre belirlenir ve her dönemin moda anlayışına, organizasyonun gerçekleşeceği mevsime göre değişiklik gösterir. Son dönemlerde en çok tercih edilen konseptler şunlardır:

**Vintage Düğün Konsepti:** 1920-1980 yılları arasını anlatan, temalı düğünlerdir. Klasiktir. Her zaman etkileyici olan düğün konseptleri arasında yer alır. Süslemeler ve davetiyeler geçmiş dönemi anımsatır (Görsel 4.13).



Görsel 4.13: Vintage düğün konsepti

**Retro Düğün Konsepti:** Geçmişte belli bir döneme ait çizgilerden esinlenerek şimdiki zamanda hayata geçirilen, eski moda ve nostaljik süslemelerle kendini gösteren düğün konseptidir (Görsel 4.14).



Görsel 4.14: Retro düğün konsepti

**Rustik (Köy Tarzında) Düğün Konsepti:** Doğallık ve rahatlığın bir arada olduğu süslemeler, yapay madde içermeyen ürünler, tahta ve bitkilerden oluşan konsepttir. Düğün mekânı köy evi görüntüsündedir. Kırsal alan düğünlerindedir (Görsel 4.15).



Görsel 4.15: Rustik düğün konsepti

## 4. ÖĞRENME BİRİMİ - ÖZEL ORGANİZASYONLAR

**Bohem Düğün Konsepti:** Yüksek enerjisi olduğu düşünülen düş kapanı gibi süslerle donatılmış, Romen ve göçebe kültürünün mekâna yansıtıldığı düğün konseptidir. Renkli, özgür ruhlu, kimi zaman abartılı renk ve süslemelerle kendini belli eder. 19. yüzyılda Fransa'nın Paris şehrinde ortaya çıkan bu tarz, modadan dekorasyona ve oradan düğün konseptlerine doğru uzanmıştır (Görsel 4.16).



Görsel 4.16: Bohem düğün konsepti

**Antik Düğün Konsepti:** 1920'li yılların öncesine ait mekân süslemeleri ile kendini belli eden konsepttir. Davetiyeler ve mekânlar da konseptte uygun seçilir (Görsel 4.17).



Görsel 4.17: Antik düğün konsepti

**Eğlencesiz Düğün Konsepti:** Hafif bir müziğin arka planda çaldığı, az sayıda davetlinin katılımıyla gerçekleştirilen, yiyecek ve içecek ikramı olan düğün konseptidir. Kokteyl olarak da düzenlenir (Görsel 4.18).



Görsel 4.18: Eğlencesiz düğün konsepti

**Kır-Bahçe Düğün Konsepti:** Açık havada, çim ve ağaçlık alanlarda, sade, ferah ve şık düğün tercihi olanlar için organize edilen düğün konseptidir (Görsel 4.19).



Görsel 4.19: Kır-bahçe düğün konsepti

**Butik Düğün Konsepti:** Düğüne ait tüm ayrıntıların organizasyon firması veya mekân işletmecileri tarafından düzenlendiği, düğün sahibinin hiçbir şeye karışmadığı konseptlerdir. Davetli sayısı azdır (Görsel 4.20).



Görsel 4.20: Butik düğün konsepti

**Mikro Düğün Konsepti:** Az sayıda davetlinin katıldığı, kutlamalı ve eğlenceli düğün konseptidir (Görsel 4.21).



Görsel 4.21: Mikro düğün konsepti

**Tekne ya da Yat Düğün Konsepti:** Tekne ya da yatla deniz yolculuğu yapılarak veya limanda sabitlenmiş deniz araçlarında, az sayıda davetli ile organize edilen düğün konseptidir (Görsel 4.22, 4.23).



Görsel 4.22: Tekne düğün konsepti



Görsel 4.23: Yat düğün konsepti

## 4. ÖĞRENME BİRİMİ - ÖZEL ORGANİZASYONLAR

**Çiftlik Evi Düğün Konsepti:** Kır-bahçe düğün konseptlerine benzeyen özel bir mekânda, doğa ile iç içe düzenlenen düğün konseptidir (Görsel 4.24).



Görsel 4.24: Çiftlik düğün konsepti

**Kumsal Düğün Konsepti:** Deniz kenarında, sahilde ya da iskelede düzenlenen düğün konseptidir. Deniz temalı düğünlerdir (Görsel 4.25).



Görsel 4.25: Kumsal düğün konsepti

**Yurt Dışında Yapılan Düğün Konsepti:** Küçük bir davetli grubu ile yurt dışında, tanınmış bir mekânda gerçekleştirilen düğün konseptidir (Görsel 4.26).



Görsel 4.26: Yurt dışında yapılan düğün konsepti

**Bin Bir Gece Masalı Konsepti:** Masallarda anlatılan mekânların çağrıştırıldığı düğün konseptidir. Gösteriş ve süslemeler çok abartılıdır. Kalabalık düğün organizasyonlarıdır (Görsel 4.27).



Görsel 4.27: Bin bir gece masalı konsepti

**Osmanlı Sarayı Konsepti:** Osmanlı Dönemi'ni anlatan mekân ve süslemelerin kullanıldığı düğün konseptidir (Görsel 4.28).



Görsel 4.28: Osmanlı sarayı konsepti

## SIRA SİZDE

Düğün organizasyonları için özgün konseptler neler olabilir?

### 4.2.3. Düğün Organizasyonunda Planlanan İşlerin Listelenmesi

Planlanan işler listesi, düğün organizasyonun başlangıcından sonuna kadar olan süre içinde yapılacaklara kılavuzluk eder. Planlama çalışması, organizasyon tarihinden en az beş ya da altı ay önce yapılır. Organizatörün yapılacak işleri tarihleriyle listelemesi ve iş takibini yapması için hazırlanan bu liste, sorunları en aza indirerek olası aksiliklere karşı çözüm üretebilmeyi de kolaylaştırır.

### Düğün Mekânları ve Mekânlarda Aranacak Özellikler

Düğün organizasyonlarında mekân seçimi yapılmadan önce konsept belirlenir. Düğün için iç veya dış mekân tercihi yapıldıktan sonra düğünün sade ya da görkemli mi olacağı tespit edilir. Davetli sayısı ve ikram edilecek yiyeceklerin menüsü mekân seçimini etkiler. Yapılması planlanan etkinlikler, mekân seçiminde bilinmesi gereken verilerden biridir. Mevsimsel özellikler de mekân seçimini etkiler. Kışın kır düğünü yapılamayacağı için kapalı mekânlar tercih edilir. Mekân seçiminde teknik ve yardımcı hizmetler farklı sektörden tercih edilecekse mekân da buna uygun tercih edilmelidir. Kısacası düğün organizasyonunda mekân seçimi tüm organizasyonun şeklini belirlemektedir (Görsel 4.29).



Görsel 4.29: Düğün mekânı

### SIRA SİZDE

Düğün organizasyonlarının yapıldığı mekânlar ve bu mekânlarda aranan özelliklerle ilgili bir araştırma yapınız. Araştırma öncesinde sınıf arkadaşlarınızla gruplara ayrılarak görev paylaşımı yapınız. Araştırma sonuçlarınızı ve bunlarla ilgili görselleri atölye panosunda sergileyiniz.

#### 4.2.4. Düğün Organizasyonunda Katılımcı Sayısı ve Duyuru Yapma Etkinlikleri

Düğün organizasyonlarında katılımcı sayısının bilinmesi önemlidir. Belirlenen sayıya göre rezervasyon (yer ayırma) yapılır. Düğün organizasyonunun zaman, yer ve konseptini açıklayacak şekilde hazırlanan davetiyeler organizasyona katılacak kişilere dağıtılır (Görsel 4.30). Davetli listesi aileler tarafından önceden hazırlanır. Davetiye dağıtımı elden ya da posta ile bazen de görsel ya da işitsel haberleşme ağları ile yapılır. Davetiyelere LCV (Lütfen cevap veriniz.) logosu ve düğün sahiplerinin telefon numaraları yazılır. Davete katılımı ilgili yapılan dönüşlerle katılımcı listesi belirlenir.



Görsel 4.30: Düğün davetiyesi

#### 4.2.5. Düğün Etkinlikleri ve Ekipmanları

Düğünün mekânı, tarihi ve düğün sahiplerinin talepleri organizasyon planlamasında ilk belirlenenlerdir. İlk belirlemelerin ardından düğün ekipmanları planlanır ve temin edilir.

Düğün etkinliğinde müzik en önemli unsurlardandır. Müzik seçimi gelin ve damadın istekleri doğrultusunda yapılır. Gelin ve damadın mekâna girişi, ilk dans ve pasta kesme müzikleri önceden belirlenmelidir (Görsel 4.31).



Görsel 4.31: Düğün pastası kesme töreni

### SIRA SİZDE

Farklı düğün mekânlarının yer aldığı görselleri atölyenizde, bir panoda sergileyiniz.

#### 4.2.6. Düğün Donatıları, Teknik Ekipmanlar ve Yardımcı Hizmetler

Düğün donatıları, teknik ekipman ve yardımcı hizmetlerin doğru sunumu mekânda aranan önemli özelliklerdir. Düğün organizasyonlarında davetlilerin ve düğün sahiplerinin konforu sağlanmalıdır. Bu nedenle donatı malzemeleri belirlenirken katılımcı sayısı ve gereksinimler göz önünde bulundurulur. Bütün bunların estetik ve güzellik anlayışı içinde yapılması kaliteyi artıran en önemli unsurdur.

Düğünlerde en çok kullanılan donatı malzemeleri; nikâh masası, kokteyl masaları, oval, kare ve dikdörtgen masalar, kolsuz plastik sandalyeler, kumaş kaplı sandalyeler, sehpa, ayaklı şamdanlar, kapı dekorasyonu, kumaş peçeteler, cam bardaklar, kaşık, çatal ve bıçaklar, tuzluklar, porselen tabaklar vb.dir. Teknik ekipmanlar; ses ve ışık düzeni, görüntü sistemleri ve özel piroteknik gösterilerdir.

Yardımcı hizmet alımı için öncelikle destek sunan yerlerin tespiti yapılır ve bu yerlerden fiyat alınır. Fotoğraf ve video çekimi için teknik hizmetler araştırılır (Görsel 4.32). Toplanan veriler düğün sahibine sunulur. Düğün sahibinin istekleri doğrultusunda tercihler yapılarak hizmet satın alınır.



Görsel 4.32: Düğün teknik ekipmanı (kamera)

### SIRA SİZDE

Özel gün teknik ekipmanı, donatı elemanları ve yardımcı hizmetler hakkında bilgi vermesi için sektör temsilcileri ile görüşmeler yapıp atölye ortamında bir davet gerçekleştiriniz.

#### 4.2.7. Düğün Organizasyonunda Menü Çeşitlerinin Hazırlanması

Menü, düğün organizasyon konseptine uygun oluşturulur. Davetlilere sunulacak yiyecek ve içeceklerin çeşitliliği, düğün sahibi ve organizatörün ortak kararı ile belirlenir. Menüü seçerken malzemenin miktarı, lezzeti, sunumu ve temizliği önemlidir. Hafif ve taze ürünler tercih edilmelidir. İçecek menü tercihine uygun yapılır. İçecek çeşitleri davetlilerin isteğine cevap verebilmelidir.

Düğün pastası düğünlerde en son ikram edilen, gösterişli tasarımı ve lezzetiyle dikkat çeken düğün ikramlığıdır. Gelin ve damat müzik eşliğinde ilk dilimi keserek yerler. Sonrasında pasta, davetlilere ikram edilir. Pasta sunum ve mizansenleri, düğünlerin gösterişli ve keyifli anlarındandır.

Organize edilen her düğün konseptine uygun pek çok menü çeşidi bulunmaktadır. Kokteyl menüsü, kokteyl prolonje menüsü ve barbekü menüsü sıklıkla kullanılan menülerdendir.

**Kokteyl Menüsü:** Kokteyl, süresi kısa (bir ya da iki saat) olan organizasyon çeşididir. Menüleri pasta ve içecek ikramından oluşur. Düğün sahibinin tercihine göre çerez, aperitif (ön içecek), soğuk ve sıcak kanepeler de masalarda ikram edilebilir (Görsel 4.33).



Görsel 4.33: Kokteyl menüleri

Kokteyl menü örnekleri şunlardır:

### 1. KOKTEYL MENÜSÜ

- Çerez tabağı
- Dip soslu havuç-salatalık söğüş
- Jambonlu kanepeler
- Kalem böreği
- Kaşar ve beyaz peynir (kürdanlık)
- Mevsim meyveleri
- Sosis tava
- Tartalet (mini tart)
- Zeytin ezme kanepeler

### 2. KOKTEYL MENÜSÜ

- Çerez tabağı
- Dip soslu havuç-salatalık söğüş
- Kakaolu elma topları
- Kaşar ve beyaz peynir (kürdanlık)
- Mantar pane
- Mevsim meyveleri
- Mini ekler çeşitleri
- Patates kroket
- Salamli kanepeler
- Somon fümeli kanepeler
- Sosis tava
- Zeytin ezme kanepeler

**Kokteyl Prolenge [Porlonj (Uzun Süreli)] Menü:** Soğuk ve sıcak içeceklerin daha çok olduğu, kısa süreli kokteyle göre elde, tabakta yenilen açık büfe ikramlıklarının yer aldığı menü çeşididir (Görsel 4.34). Davetlilerin oturarak ya da ayakta dolaşarak katıldıkları bu organizasyonlar iki ila üç saat sürelidir. Menü örnekleri şunlardır:

### KOKTEYL PROLENJE MENÜ

- Baharatlı kremalı patates dilimleri
- Baharatlı peynir topları
- Çerez tabağı
- Çin böreği
- Domatesli ekmeğin üzerinde portakal filetolu hindi füme
- Fesleğenli ekmeğin üzerinde krem peynirli üzüm taneleri
- Fırın makarna
- Ispanaklı dip soslu kiraz domates
- Kaşar pane
- Krema soslu erişte
- Mantarlı dana madalyon
- Mevsim meyveleri
- Mini tartalet
- Pastrımalı humus
- Patates cipsi
- Piliç tandır
- Salata çeşitleri (en az üç çeşit)
- Yaprak sarma
- Yaş pasta
- Zeytinyağlı enginar
- Zeytinyağlı taze fasulye



Görsel 4.34: Kokteyl masası

**Barbekü Menüsü:** Kır ya da bahçe gibi dış mekân ortamlarında yapılan, balık, beyaz ya da kırmızı etin mangalda pişirilerek ikram edildiği menü çeşitlidir (Görsel 4.35). Barbekü menü örnekleri şunlardır:



Görsel 4.35: Barbekü menü

#### BARBEKÜ MENÜ

- Acılı ezme
- Baklava çeşitleri
- Beyaz peynir
- Çeşitli barbecue sosları
- Çöp şiş
- Ekler pasta çeşitleri
- Haydari
- İnegöl köfte
- İtalyan salatası
- Kaşar peyniri
- Köz biber
- Köz domates
- Közde patlıcan salatası
- Kremalı patates püresi
- Kuzu pizola
- Mayonezli patates salatası
- Mevsim meyveleri
- Peynirli yeşil salata
- Pilav
- Piyaz
- Rus salatası
- Soslu patlıcan ve biber kızartması
- Soslu tavuk kanat
- Sucuk
- Şalgamlı kısır
- Zeytinyağlı yaprak sarma

## 4. ÖĞRENME BİRİMİ - ÖZEL ORGANİZASYONLAR

**Yemekli Düğün Menüsü:** Uzun süreli ve yemekli organizasyonlarda önce ordövr (başlangıç) tabağında mezeler ile ara sıcaklar ikram edilir. Ana yemek, salata, tatlı ya da meyve ve içecek servisi yapılır. Düğün, pasta ikramı ile son bulur (Görsel 4.36). Yemekli düğün menü örnekleri şunlardır:

### 1. DÜĞÜN YEMEĞİ MENÜSÜ

- Ordövr tabağı (haydari, acılı ezme, humus, Çerkez tavuğu, havuç tarator, dana jambon, beyaz peynir, kaşar peynir, domates salatalık söğüş)
- Ara sıcak (avcı böreği, patates kroket)
- Salata (peynirli mevsim salatası)
- Mantarlı kuzu sote (sote sebzeler ve pilav eşliğinde)
- Mevsim meyveleri
- Düğün pastası
- İçecekler

### 2. DÜĞÜN YEMEĞİ MENÜSÜ

- Ordövr Tabağı (haydari, acılı ezme, humus, Çerkez tavuğu, çiğ köfte, dana jambon, beyaz peynir, tulum peyniri, domates ve salatalık söğüş)
- Ara sıcak [paçanga böreği, mitite (misket) köfte]
- Salata (gâvurdağı salatası)
- Avokado soslu dana bonfile (ıspanaklı patates püresi ile)
- Mevsim meyveleri
- Düğün pastası
- Alkollü ve alkolsüz içecekler
- Mantar pane



Görsel 4.36: Yemekli düğün

## SIRA SİZDE

Düğün organizasyonları için hazırlanmış menü çeşitlerini inceleyerek bir düğün yemeği menüsü hazırlayınız.

### 4.2.8. Düğün Çeşitlerine Uygun Süsleme Malzemeleri

Düğün mekânını güzelleştirmek için kullanılan süslemelerin hafızalarda güzel anılar bırakması, doğru planlama ile sağlanır.

Her düğün organizasyonunun kendine has süsleme çeşitleri bulunmaktadır. En çok tercih edilen süsleme çeşitleri şunlardır:

- Nikâh masası süslemeleri (Görsel 4.37)
- Masa dekorasyonu için süslemeler (Görsel 4.38)
- Sandalye dekorasyonu için süslemeler (Görsel 4.39)
- Kapı dekorasyonu için süslemeler (Görsel 4.40)
- Çiçek süslemeleri (Görsel 4.41)
- Araç süslemeleri (Görsel 4.42)



**Görsel 4.37:** Düğün organizasyonu nikâh masası



**Görsel 4.38:** Düğün organizasyonu masa dekorasyonu



**Görsel 4.39:** Düğün organizasyonu sandalye dekorasyonu



**Görsel 4.40:** Düğün organizasyonu kapı dekorasyonu



**Görsel 4.41:** Düğün organizasyonu çiçek ile süsleme



**Görsel 4.42:** Düğün organizasyonu araç süsleme

Düğün organizasyonlarında süsleme seçimi konsept ya da temaya uygun yapılır. Mekân süslemeleri iç ve dış mekâna göre farklılık gösterir. En çok tercih edilen malzemeler canlı ya da cansız çiçeklerdir.

Masa ve sandalye giydirmek için kumaş ya da tül kullanılır. Çeşitli aksesuar ve balonlarla yapılan süslemelerle de şık tasarımlar oluşturulabilir. Masa üzerine davetliler için hatıra niteliğinde hediyeler konabilir. Mum, şamdan ve vazo içerisinde çiçekler sıklıkla tercih edilen masa üstü süslemeleridir. Gelin damat arabasını süslemek için daha çok canlı çiçekler tercih edilir. Giriş kapıları da organizasyonun temasına uygun süsleme malzemeleri ile hazırlanır.

### 4.2.9. Konseptte Uygun Taslak Düğün Planı ve Sunumu

Taslak düğün planı, belirlenen konseptte uygun araştırmalar yapılarak hazırlanır. Davetiyenin seçimi, basımı ve dağıtımı, davetli sayısı ve rezervasyon işlemlerinin tümü planlanır. Düğün pastası ve müzik seçimi yapılır. Fotoğraf, video çekimi ve yardımcı hizmet alımı için görüşmeler yapılır. Görüntü ekipmanı ve yapılacak eğlence etkinlikleri belirlenir. Düğün merasimi için gerekli malzemeler, salon düzenlemesi ve süsleme tercihleri belirlenir. Konuklara ikram edilecek yiyecek ve içecek menüsü hazırlanır. Düğün arabası, davetlilerin mekâna ulaşımı, kuaför, gelinlik, gelin buketi seçimi ve temini için tüm planlamalar belli bir sıralama ile yapılır.

Organizasyonda yapılacak işler için bir liste oluşturulur. İnsan kaynakları tarafından görev tanımları yapılır ve zamanlama listesi hazırlanır. Bu planlama verilerinden oluşturulan tüm detaylarla organizasyon sunumu hazırlanır (Görsel 4.43).



Görsel 4.43: Düğün organizasyon ekip çalışması

Organizasyon öncesinde gelin, damat ve ailesine hazırlanan sunum sergilenir. Böylece istek ve taleplere uygunluğun tespiti yapılır. Ek talep ve istekler varsa sunum sonrası bunlar belirlenerek değerlendirilir. Bu sunum, daha sonra organizasyon ekibi ile değerlendirilerek yapılacak işler gözden geçirilir.

## 4.2. UYGULAMA

### DÜĞÜN ORGANİZASYONU PLANI

4 DERS SAATI

**Yönerge:** Bu uygulamada sizden bir konsept belirleyip, düğün organizasyon planı hazırlayarak sunum yapmanız beklenmektedir. Aşağıdaki işlem basamaklarını takip ederek uygulamayı gerçekleştiriniz.

**Yapacağınız çalışma, uygulama sonunda verilen kontrol listesinde yer alan ölçütlere göre değerlendirilecektir. Çalışmanızı yaparken bu ölçütleri dikkate alınız.**

#### 1. İŞLEM BASAMAĞI

Düğün organizasyonlarında kullanılan konseptleri araştırınız.

- Düğün organizasyonu için bir konsept belirleyiniz.

#### 2. İŞLEM BASAMAĞI

Düğün organizasyonunda planlanan işlerin listesini hazırlayınız.

- Düğün organizasyonunun hedefini belirleyiniz.
- Düğün organizasyonuna katılacak davetlileri belirleyiniz.

#### 3. İŞLEM BASAMAĞI

Parti organizasyonuna uygun mekânı araştırarak seçim yapınız.

- Konseptte uygun düğün mekânı belirleyiniz.
- Organizasyonun yapılacağı mekânı konukların profiline uygun belirleyiniz.
- Araştırma yapmaya özen gösteriniz.

#### 4. İŞLEM BASAMAĞI

Düğün organizasyonuna katılacak davetli sayısını, davetlilerin demografik yapısını ve katılımcılara davetiye hazırlama verilerini oluşturunuz.

- Düğün organizasyonuna katılacak davetliler için davetiye hazırlayınız.
- Davetlilerin demografik yapısına uygun etkinlikler planlayınız.
- Rezervasyon işlemlerini planlayınız.

### 5. İŞLEM BASAMAĞI **Düğün etkinlik ve ekipmanları için araştırma yapınız.**

- Organizasyon programında uygulanacak etkinlikleri belirleyiniz.
- Etkinlik tercihinine uygun ekipman arařtırmaları yapınız.
- Düğün organizasyon programında uygulanacak etkinliklerin sürelerini belirleyiniz.
- Etkinliklerin uygulanış şekillerini, kurallarını ve özelliklerini belirleyiniz.
- Zamanı verimli kullanınız.
- Organizasyonda kullanılacak araç gereç ve ekipmanları belirleyiniz.

### 6. İŞLEM BASAMAĞI **Düğün donatılarını, teknik ekipman ve yardımcı hizmetlerin temin edileceği yerleri arařtırınız.**

- Teknik ekipman ve yardımcı hizmetlerin temin edileceği yerlerin arařtırmasını yapınız.
- Arařtırma verilerine uygun hizmetlerin temin edileceği yerleri belirleyiniz.

### 7. İŞLEM BASAMAĞI **Düğün organizasyonunda kullanılacak menü çeşitleri için araştırma yapınız.**

- Düğün konseptine ve davetlilere uygun menü oluřturunuz.
- İkramlıklar için bir maliyet hesabı oluřturunuz.

### 8. İŞLEM BASAMAĞI **Düğün organizasyonunda kullanılmak üzere konsepte uygun süsleme malzemeleri arařtırınız.**

- Konsepte uygun süsleme malzemelerinin listesini hazırlayınız.

### 9. İŞLEM BASAMAĞI **Düğün organizasyonunda mekânın özelliklerine uygun güvenlik önlemleri oluřturunuz.**

- Güvenlik önlemlerini belirleyiniz. Yaptığınız tespitleri plan dosyası hazırlayarak sunumunu yapınız.

### 10. İŞLEM BASAMAĞI **Konsepte uygun taslak düğün plan dosyası hazırlayarak sunum yapınız.**

- Bir plan dosyası hazırlayarak sunumu arkadaşlarınıza ve öğretmeninize yapınız.
- Sunumuzu yaparken güler yüzlü olup size yöneltilen sorulara karşı hazırlıklı ve dikkatli olunuz.
- Eleřtirilere ve yorumlara açık olunuz.
- Değerlendirmeleri dikkate alınız.



## 4.2. UYGULAMA - DÜĞÜN ORGANİZASYONU PLANI KONTROL LİSTESİ

SINIF	NUMARA	ÖĞRENCİNİN ADI-SOYADI	DEĞERLENDİRME TARİHİ

ÖLÇÜTLER		EVET	HAYIR
1	Düğün organizasyonlarında kullanılan konseptleri araştırarak seçimini yaptı.		
2	Düğün organizasyonunda planlanan işlerin listesini hazırladı.		
3	Düğün mekânlarını araştırarak seçimini yaptı.		
4	Düğün organizasyonuna katılacak davetlilerin sayısı, demografik yapısı ve katılımcılara davetiye hazırlama verilerini oluşturdu.		
5	Düğün etkinlikleri ve ekipmanları için araştırma yaptı.		
6	Düğün donatılarını, teknik ekipmanlarını yardımcı hizmetleri temin edeceği yerleri araştırdı.		
7	Düğün organizasyonunda kullanılacak menü çeşitleri için araştırma yaparak menü oluşturdu.		
8	Düğün organizasyonunda kullanılmak üzere konseptte uygun süsleme malzemelerini belirledi.		
9	Düğün organizasyonunda mekânın özelliklerine uygun güvenlik önlemleri oluşturdu.		
10	Konsepte uygun taslak düğün plan dosyasını hazırlayarak sınıf arkadaşlarına ve öğretmenine sunum yaptı.		

**Değerlendirme:** “Hayır” olarak işaretlediğiniz davranışlara yönelik konularda kendinizi geliştiriniz.

### 4.3. PARTİ DÜZENLEME

Partiler özel gün kutlamaları içinde yer alır. Kişiler özel saydıkları belirli günleri daha eğlenceli ve renkli hâle getirip unutulmaz anlar yaşamak için partiler organize ederler. Bunlar yapılış amacı ve katılımcıların birtakım özelliklerine göre birbirinden ayrılır. Parti çeşitleri yaş gruplarına göre farklılık gösterir.

#### 4.3.1. Partiye İlgili Kavramlar ve Organizasyon Süreci

Partiler belirli bir tema seçilerek yapılır. Müzik, dans ve eğlence ağırlıklı organizasyonlardır (Görsel 4.44). Hoş vakit geçirmek, özel bir anı kutlamak ve sosyalleşmek amacıyla gerçekleştirilirler. İnsanların sevdikleriyle bir araya gelmesine aracı olan eğlenceler olduğu için katılımcıların demografik yapısı süreci belirler. Parti organizasyon süreci işlem basamakları şunlardır:

- Konsepti belirleme
- Zaman ve mekânı belirleme
- Etkinlikleri belirleme
- Yardımcı hizmetleri belirleme
- Ekipmanları hazırlama
- Taslak bütçe oluşturma
- Dosya sunma
- Olağan dışı durumlar için plan yapma



Görsel 4.44: Parti organizasyonu

#### 4.3.2. Parti Çeşitleri

Katılımcıların demografik yapısına göre parti organize edilen pek çok parti çeşidi vardır.

- Doğum günü partisi
- Veda partisi
- Kutlama partisi
- Yeni yıl partisi (Görsel 4.45).
- Mezuniyet partisi
- Evlilik yıl dönümü partisi
- Yaza merhaba partisi
- Hoş geldin partisi vb.



Görsel 4.45: Parti organizasyonu (yeni yıl partisi)

## SIRA SİZDE

Organizasyonu yapılabilecek parti çeşitlerine örnekler veriniz.

### 4.3.3. Parti Organizasyonunda Planlanan İşlerin Listelenmesi

Organizasyona katılacak davetlilere ve partinin çeşidine uygun planlama yapılır. Katılacak kitleye uygun bir tema oluşturulur. Zaman ve mekâna göre etkinlik araştırması yapılır. Yardımcı hizmetler ve ekipmanlar bütçeye uygun temin edilir. Planlanan işlerin listesi oluşturulur ve kaydedilen bütün işler organizatör ekibi ile değerlendirilir. İş takibi bu listeye göre yapılır.

### 4.3.4. Parti Mekânları ve Mekânlarda Aranılan Özellikler

Partiler mevsime uygun olarak iç ya da dış mekânlarda düzenlenir. Parti organizasyonlarında temel amaç davetlileri eğlendirmektir. Bu nedenle ses ve ışık sistemlerinin uygun olduğu mekânlar tercih edilir (Görsel 4.46).

Davetli sayısı mekân belirlemede önemlidir. Partiye katılacak kişi sayısına uygun mekânlar arasından tercih yapılmalıdır. Parti çeşidi ve konsepti de mekân tercihinin uygun olmalıdır. Partiye katılacak davetlilerin demografik yapısı, mekân seçimini etkileyen diğer bir önemli unsurdur. Küçük yaş grubu için düzenlenen partilerle ileri yaş grubunda yer alan davetliler için organize edilen partilerin mekânı farklılık gösterir. Bu nedenle mekân seçimi yapılmadan önce parti için belirlenen verilere uygun araştırmalar yapılır.



Görsel 4.46: Parti mekânları

## SIRA SİZDE

Atölyenizde arkadaşlarınızla mekân seçimi ve tasarımıyla ilgili müşteri-organizatör iletişimini içeren yaratıcı drama canlandırmaları yapınız.

## 4. ÖĞRENME BİRİMİ - ÖZEL ORGANİZASYONLAR

### 4.3.5. Parti Organizasyonunda Katılımcı Sayısı ve Duyuru Yapma Etkinlikleri

Parti organizasyonlarında katılımcılara duyuru yapmak için davetiye afiş, pano ya da görsel ve işitsel haberleşme araçları kullanılmaktadır (Görsel 4.47).



Görsel 4.47: Parti mekânları

### 4.3.6. Parti Etkinlikleri ve Ekipmanları

Parti etkinlikleri davetli grubuna, temaya ve demografik yapıya göre değişkenlik gösterir. Davetlilerin eğlenmesi ve partinin keyifli olması için organizasyon talebinde bulunan kişilerin istek ve zevklerine uygun etkinlik tercihleri yapılmalıdır. Gösteri, animasyon ve şovlar davetlilerin özelliklerine uygun belirlenir. Çocuklar için düzenlenen bir partide çocuk oyunlarına yer verilirken yetişkinlerde durum farklıdır. Yetişkinlerin ilgisini çekecek türde müzik, dans ve şovların bulunmasına özen gösterilir (Görsel 4.48).

Partinin düzenleneceği zaman dilimi, etkinlik seçimlerini belirler. Gündüz ya da gece düzenlenecek parti organizasyon etkinlikleri birbirinden farklıdır. Etkinlikler doğru ekipman tercihiyle oluşturulur. Bunun için araştırma yapılmalı, temin edilecek yerler özenle belirlenmeli ve doğru yerlerden doğru ekipman alınmalıdır.

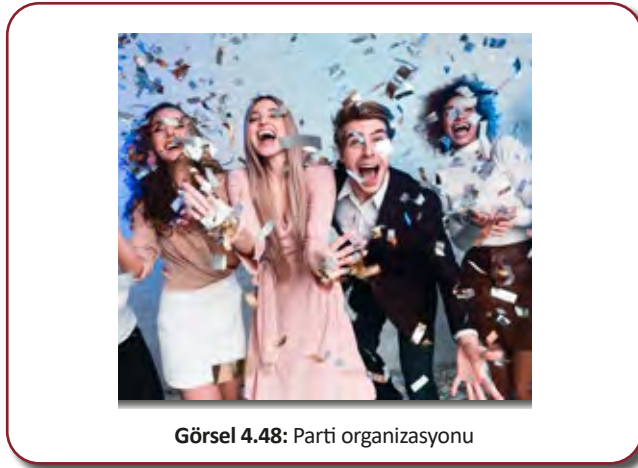

Görsel 4.48: Parti organizasyonu

## SIRA SİZDE

Parti organizasyonlarını eğlenceli hâle getirmek için hangi etkinlikler yapılabilir?

### 4.3.7. Parti Donatıları, Teknik Ekipmanlar ve Yardımcı Hizmetler

Ses, ışık ve efekt gibi teknik düzenlemeler partinin amacına ve seçilen mekâna göre yapılır. Organizatörün mekânın özelliklerini bilmesi ve neye ihtiyaç olduğu konusunda bilgi sahibi olması gerekir. Bu teknik düzenlemeler için profesyonel kişilerden yardım ve destek alınmalıdır. Parti etkinlikleri için gerekli olan elektrik, ses ve ışık gibi teknik düzenlemeler çoğu zaman mekânda hazırlanır (Görsel 4.49). Bunun için de araştırmalar yapıp doğru ekiplerden hizmet ve ekipman satın alınmalıdır.



Görsel 4.49: Parti organizasyonu teknik düzenleme

### SIRA SİZDE

Ses, ışık, görüntü sistemlerini ve özel piroteknik gösterilerinde kullanılan malzemeleri dergi, gazete, görsel ve sosyal medyada inceleyiniz.

### 4.3.8. Parti Organizasyonunda Kullanılacak Menü Çeşitlerinin Hazırlanması

Her partinin ikramlıkları partinin türüne göre farklılık gösterir. Bazı partilerde konuklara sadece içecek sunulurken bazılarında ilave olarak kanepeler, şekerleme gibi yiyecekler de ikram edilir. Bazı partiler için açık büfe ikramları ya da ordövr tabağı, ara sıcak, ana yemek, meyve, tatlı gibi birbirini takip eden ayrıntılı menüler hazırlanır. İkramlıklar müşterinin isteği doğrultusunda planlanmalı, her menü partinin verilmiş amacına ve mekânın özelliğine uygun hazırlanmalıdır (Görsel 4.50).



Görsel 4.50: Parti organizasyonu menü çeşitleri

### SIRA SİZDE

Parti organizasyonunda ikram edilecek menü çeşitlerini araştırarak bir parti menüsü hazırlayınız.

### 4.3.9. Parti Çeşitlerine Uygun Süsleme Malzemeleri

Her parti bir konsepte uygun tasarlanır. Süslemeler seçilirken belirlenen konsept göz önünde bulundurulur. Özellikle temalı bir parti düzenlenmekteyse süslemeler temaya uygun olarak belirlenir. Organizatörün süsleme malzemelerinin çeşitliliği hakkında bilgi sahibi olması tercihlerin zenginleşmesine katkı sağlar. Süsleme malzemelerinin mekânın yapısına ve katılımcıların özelliklerine uygun olmasına da özen gösterilmelidir (Görsel 4.51).



Görsel 4.51: Parti yapılacak mekânın süslemesi

## SIRA SİZDE

Parti için mekân süsleme tasarımları planlayınız.

### 4.3.10. Parti Planı ve Sunumu Hazırlama

**Parti planlaması** organizasyona ait bütün işlerin belli bir sıra dâhilinde ve eksiksiz gerçekleşmesi için gerekli bir çalışmadır. Planlamada sırasıyla yapılması gereken işlemlere yer verilir. Partinin amacı, katılımcı grubu, düzenleme tarihi, saati ve süresi ayarlanır. Konseptte ve temaya uygun mekân araştırılır. Duyuru etkinlikleri belirlenerek davetlilere partinin duyurusu yapılır. Parti etkinlikleri, ekipmanlar ve teknik ekip araştırmalar sonucunda oluşturulur. Yardımcı hizmet ve satın alınacak hizmet tercihlerinden uygun olanları arasından seçimler yapılır. Katılımcıların sayısına göre menü oluşturulur. Mekân süslemeleri yapılır. Son olarak parti planlaması için bir plan dosyası hazırlanır ve planlamanın sunumu yapılır (Görsel 4.52). Varsa eksikler belirlenir. Görev dağılımları ile parti planlaması tamamlanmış olur.



Görsel 4.52: Parti organizasyonu ekip çalışması

### 4.3. UYGULAMA

#### PARTİ ORGANİZASYONU PLANI

**Yönerge:** Bu uygulamada sizden bir konsept belirleyip, parti organizasyonu planı hazırlayarak sunum yapmanız beklenmektedir. Aşağıdaki işlem basamaklarını takip ederek uygulamayı gerçekleştiriniz.

**Yapacağınız çalışma, uygulama sonunda verilen kontrol listesinde yer alan ölçütlere göre değerlendirilecektir. Çalışmanızı yaparken bu ölçütleri dikkate alınız.**

#### 1. İŞLEM BASAMAĞI

**Parti organizasyonu için hedef belirleyiniz.**

- Atölye arkadaşlarınızla gruplar oluşturup görev paylaşımı yapınız.
- Organizasyonun hedefini arkadaşlarınızla fikir alışverişi yaparak belirleyiniz.
- Organizasyonun yapılacağı katılımcı grubunu arkadaşlarınızla fikir alışverişi yaparak belirleyiniz.

#### 2. İŞLEM BASAMAĞI

**Parti organizasyonu için bir tema araştırınız.**

- Arkadaşlarınızla fikir alışverişi yaparak temaya uygun konsept oluşturunuz.

#### 3. İŞLEM BASAMAĞI

**Parti organizasyonuna uygun mekânı araştırarak seçim yapınız.**

- Organizasyonun yapılacağı mekânı konukların özelliklerine uygun belirleyiniz.
- Araştırma yapmaya özen gösteriniz.

#### 4. İŞLEM BASAMAĞI

**Parti organizasyonunu katılımcıların demografik özelliklerine göre planlayınız.**

- Organizasyonu katılımcıların demografik özelliklerine göre programlayarak yapınız.

#### 5. İŞLEM BASAMAĞI

**Organizasyon programında uygulanacak etkinlikleri belirleyiniz.**

- Parti organizasyonu için müzik, eğlence, animasyon ya da canlı performans etkinlikleri belirleyiniz.
- Etkinlik tercihi uygun ekipman araştırmaları yapınız.
- Parti organizasyon programında uygulanacak etkinliklerin sürelerini belirleyiniz.
- Etkinliklerin uygulanış şekillerini, kurallarını ve özelliklerini belirleyiniz.
- Zamanı verimli kullanınız.

### 6. İŞLEM BASAMAĞI

**Parti organizasyonu için donatı, teknik ekipman ve yardımcı hizmetlerin temin edileceği yerleri araştırınız.**

- Teknik ekipman ve yardımcı hizmetlerin temin edileceği yerlerin araştırmasını yapınız.
- Araştırma verilerine uygun olarak hizmetlerin temin edileceği yerleri belirleyiniz.

### 7. İŞLEM BASAMAĞI

**Davetli sayısı ve listesi oluşturarak rezervasyon ve ikram menüsü hazırlayınız.**

- Davetli sayısı belirleyerek ve liste oluşturarak rezervasyon yapınız.
- Parti teması ve katılımcı grubuna uygun menü oluşturunuz.
- İkramlıklar için bir maliyet hesabı yapınız.

### 8. İŞLEM BASAMAĞI

**Duyuru yapma etkinliklerinden birini tercih ederek duyuru planlayınız.**

- Afiş, dijital ortam vb. duyuru yapma etkinliklerinden birini seçerek duyuru planlamasını yapınız.

### 9. İŞLEM BASAMAĞI

**Parti organizasyonuna uygun süsleme malzemeleri belirleyiniz.**

- Parti temasına uygun süsleme malzemelerini araştırınız.
- Kullanacağınız süsleme malzemelerini seçiniz.

### 10. İŞLEM BASAMAĞI

**Parti organizasyon etkinliklerinin yapılacağı mekânın özelliklerine uygun güvenlik önlemleri belirleyiniz.**

- Güvenlik önlemleri için gerekli tedbirleri oluşturunuz.

### 11. İŞLEM BASAMAĞI

**Plan dosyası hazırlayarak sunum yapınız.**

- Yapacağınız etkinliklerden oluşan bir plan dosyası hazırlayıp sunumu arkadaşlarınıza ve öğretmeninize yapınız.
- Parti organizasyon planında yer alan etkinliklerin program çizelgesini oluşturunuz.
- Program çizelgesini oluştururken etkinlik sırasına dikkat ediniz.
- Sunumuzu yaparken güler yüzlü olunuz.
- Size yöneltilen sorulara karşı hazırlıklı ve dikkatli olunuz.
- Eleştirilere ve yorumlara açık olunuz.
- Değerlendirmeleri dikkate alınız.



### 4.3. UYGULAMA - PARTİ ORGANİZASYONU PLANI KONTROL LİSTESİ

SINIF	NUMARA	ÖĞRENCİNİN ADI-SOYADI	DEĞERLENDİRME TARİHİ

ÖLÇÜTLER		EVET	HAYIR
1	Parti organizasyonu için hedef belirledi.		
2	Parti organizasyonu için tema araştırması yaparak kendi parti temasını oluşturdu.		
3	Parti organizasyonuna uygun mekânı araştırarak seçim yaptı.		
4	Katılımcıların demografik özelliklerine uygun özel gün organizasyonu planladı.		
5	Parti organizasyonu için müzik, eğlence, animasyon ya da canlı performans etkinlikleri belirledi.		
6	Parti organizasyon programında yapılacak etkinlikleri belirledi.		
7	Davetli sayısı ve listesi oluşturarak rezervasyon ve ikram menüsü hazırladı.		
8	Duyuru yapma etkinliklerinden birini tercih ederek planladı.		
9	Parti organizasyonuna uygun süsleme malzemeleri belirledi.		
10	Parti organizasyon etkinliklerinin yapılacağı mekânın özelliklerine uygun güvenlik önlemleri belirledi.		
11	Plan dosyası hazırlayarak sunum yaptı.		

**Değerlendirme:** “Hayır” olarak işaretlediğiniz davranışlara yönelik konularda kendinizi geliştiriniz.

### 4.4. DOĞUM GÜNÜ ORGANİZASYONU

**Doğum günü**, insanların hayata gözlerini açtığı, yaşam serüveninin başladığı ilk gündür. Yeryüzünde tek ve biricik olan her insanın çok değerli olduğu fikriyle tarihin çok eski zamanlarından beri doğum günleri eğlencelerle kutlanır.

#### AKLINIZDA BULUNSUN

İnsanlık tarihinde bilinen ilk doğum günü kutlaması Mısır firavunlarına aittir. Firavunlar, Mısır kültüründe hem tanrı hem de kral olarak kabul edilmiştir. Bu nedenle taç giyme törenlerinde kralın tanrı olarak yeniden dünyaya geldiğine inanılmış. Bu inanış, törenlerin doğum günü olarak kabul edilmesine neden olmuştur.

#### 4.4.1. Doğum Günüyle İlgili Kavramlar ve Organizasyon Süreci

Doğum günü kutlaması, her yılın aynı gününde tekrar eden bir kutlama geleneğidir. Aile üyeleri, yakın dost ve arkadaşların katılımı ile bir araya gelinen eğlencelerde doğum günü kutlanan kişiye hediyeler sunulur (Görsel 4.53). Doğum günü için özel olarak hazırlanan pastanın üzerine genellikle gelinen yaş kadar mum konur. Mumlar üflenirken dilek tutulur ve söndürülür.

Eski zamanlarda sadece erkekler ve soylular için düzenlenen doğum günü kutlamaları zamanla önce çocukların sonra da her yaşta insanın kutladığı etkinliklere dönüşmüştür.

Doğum günü kutlamaları, bazen küçük bir grupla mütevazı bir şekilde, evde, aile bireyleri ve yakın dostlarla bazen de bir mekânda düzenlenen organizasyonla gerçekleştirilir.



Görsel 4.53: Doğum günü organizasyonu

Özel gün kutlamaları olarak bilinen doğum günü partileri, organizasyon şirketleri tarafından müşterilerin taleplerine göre düzenlenmektedir. Organizatör, doğum günü için gerekli tüm hizmetleri ve partide ihtiyaç duyulacak olan hizmet alımını önceden tasarlar ve bir plan oluşturur. Ardından parti sahibine sunumunu yapar.

Organizasyon süreci, doğum günü parti konseptinin belirlenmesiyle başlar. Organizatör, parti sahibinin istekleri doğrultusunda mekân seçimini yapar ve hazırlıklara başlar. Mekân, süslemelerle özel gün için hazırlanır. Konuklar partiye davet edilir. Davetlilerin ve doğum günü sahibinin güzel vakit geçirebilmesi için yiyecek, içecek, pasta, müzik, animasyon ve eğlence etkinlikleri oluşturulur.

### 4.4.2. Doğum Günü Kutlama Çeşitleri

Doğum günü kutlamaları, kişiye kendini özel hissettirmek için tasarlanır. Özellikle çocuklar için düzenlenen organizasyonlar sürprizlerle dolu, hediye ve sınırsız eğlencenin yer aldığı heyecanlı organizasyonlardır (Görsel 4.54). Yeni doğan bebek partileri de çok eğlenceli ve gösterişli yapılmaktadır.



Görsel 4.54: Doğum günü organizasyonu

Etkinlikler tema ile belirlenir. Müzik, oyun ve ikramlıklar doğum günü partisinin temasıyla paralel olarak düzenlenir. Çocuklar için tasarlanan doğum günü temalarında çocukların sevdiği bir çizgi film karakteri seçilir ve animasyonlar kullanılır. Yetişkinlerde ise parti sahibinin beğenisine uygun renk ve karakterlerle hazırlanan konsept organizasyonu belirler. Doğum günü konseptleri günün moda ve zevk anlayışına göre çeşitlilik göstermektedir (Görsel 4.55).



Görsel 4.55: Doğum günü organizasyonu

### 4.4.3. Doğum Günü Organizasyonunda Planlanan İşlerin Listelenmesi

Doğum günü organizasyonlarında organizatörün planlaması gereken iş ve işlemler şunlardır:

- Doğum günü organizasyonu için konsept belirleme
- Davetli sayısı, listesi ve davetlilerle iletişim şeklini belirleme
- Parti için mekân araştırma
- Parti mekânını konseptte uygun düzenleme ve süsleme (Görsel 4.56, 4.57, 4.58).
- Davetliler için oturma planı hazırlama
- İkram menüsü oluşturma
- Müzik, eğlence ve animasyon etkinliklerini belirleme
- Fotoğraf ve video, görüntü ekipmanını oluşturma
- Yardımcı hizmetleri ayarlama



Görsel 4.56: Doğum günü organizasyonu konsepti



Görsel 4.57: Doğum günü organizasyonu konsepti



Görsel 4.58: Doğum günü organizasyonu konsepti

### 4.4.4. Doğum Günü Mekânları ve Mekânlarda Aranacak Özellikler

Doğum günü organizasyonlarında katılımcı sayısı mekân seçimini doğrudan etkiler. Küçük bir grup için planlanan partilerle büyük yaş grubu organizasyonları için tercih edilecek mekânların araştırması yapılırken katılımcı sayısı göz önüne alınmalıdır.

Mekân süslemeleriyle ev, okul ya da bazen bir kafe doğum günü partileri için her türde organizasyona ev sahipliği yapabilir (Görsel 4.59).

Parti içinde düzenlenecek etkinlikler mekân seçimini belirler. Küçük yaş grupları için tasarlanan organizasyonlarda animasyon, palyaço gösterileri vb. etkinliklerin yapılmasına uygun mekânlar tercih edilir. Genç, orta ve ileri yaş grubu organizasyon etkinlikleri müzik ve eğlence ağırlıklı olduğu için teknik ekipman uygunluğuna göre mekân tercihi yapılmaktadır. Parti organizasyonlarında mekânın fiziksel koşulları yer belirlemede etkilidir. Açık ya da kapalı alanda yer alan mekânların mevsime uygunluğuna bakılarak tercihler oluşturulur.



Görsel 4.59: Doğum günü organizasyonu

## SIRA SİZDE

Arkadaşlarınızla gruplar oluşturarak farklı mekân tasarım örneklerini incelemek için keşif gezileri düzenleyiniz.

### 4.4.5. Doğum Günü Organizasyonu, Katılımcı Sayısı ve Katılımcılara Duyuru Yapma Etkinlikleri

Doğum günü organizasyon duyurusu, organizatörün kendi hazırlayacağı ya da basımını yaptıracağı davetiyelerle olabileceği gibi görsel ya da işitsel iletişim araçlarıyla da yapılabilir.

Parti sahiplerinin tasarımları ile orijinal davetiyeler de hazırlamak mümkündür. Bir çocuğa ait doğum günü organizasyonunda çocuğun kendi çizimleriyle yapacağı kartlar, davet etme etkinliğine eğlence ve sempaticlik katar. Bazen hediye olarak hazırlanan davetiyeler de duyuru yapmak için kullanılmaktadır. Magnet, anahtarlık vb. şekilde tasarlanan duyuru araçları, kalıcı hediyeler olarak konuklar tarafından saklanabilmektedir.

### 4.4.6. Doğum Günü Etkinlikleri ve Ekipmanları

Doğum günü etkinlikleri yaş gruplarına göre farklılık gösterir. Çocuk doğum günü partilerinde animasyon, gösteri ve oyunlar düzenleyen palyaçolar ve kahraman kostümleri giymiş animatörler (canlandırıcılar) tercih edilir (Görsel 4.60, 4.61). Yetişkinler için düzenlenen organizasyonlarda konfeti şovları, lazer ya da ışık gösterileri, müzikli eğlenceler, canlı müzik gibi etkinlikler oluşturulur. Müzik, ses, ışık, sahne düzeni, süsleme malzemeleri vb. ekipmanlar organizasyonun yapılacağı mekânda organizasyon öncesinde hazırlanmalıdır.



Görsel 4.60: Doğum günü etkinliği



Görsel 4.61: Doğum günü etkinliği

### 4.4.7. Doğum Günü Donatıları, Teknik Ekipmanlar ve Yardımcı Hizmetler

Doğum günü partisi için belirlenen tema, etkinliklerde kullanılacak donatı ve ekipmanların seçimini etkiler. Etkinliklerin türüne göre teknik ekipmanlar değişir. Bu özel günde video ve fotoğraf çekimini yapacak teknik elemanın organizasyon gününde mekânda bulunması için tüm hazırlıkların yapılması gerekir (Görsel 4.62). Organizasyonda kullanılacak tüm malzemelerin (süs, kostüm dekor, ışık ve ses düzeni vs.) güvenli, estetik, anlaşılır ve ilgi çekici olmasına dikkat edilmelidir. Bunların ne şekilde kullanılacağı, temini ve ne kadar sürede tamamlanacağı detaylı bir şekilde belirlenmeli ve gerekli hazırlıklar buna göre yapılmalıdır.



Görsel 4.62: Doğum günü organizasyonunda video ve fotoğraf çekimi

### 4.4.8. Doğum Günü Organizasyonları İçin Menü Çeşitleri Hazırlama

Doğum günü organizasyon menülerinde soğuk, sıcak içecek, kurabiye, kanepeler gibi hem tüketilmesi hem de servisi kolay ikramlar tercih edilir. Doğum günü pastası temaya uygun ve diğer ikramların önüne geçecek şekilde, süslenecek hazırlanır (Görsel 4.63).



Görsel 4.63: Doğum günü organizasyonu pasta ve ikramları

## SIRA SİZDE

Doğum günü organizasyonları için hazırlanmış menü çeşitlerini araştırarak bir doğum günü menüsü oluşturunuz.

## AKLINIZDA BULUNSUN

Doğum günü pastası ve pasta üzerine konan mumlara üfleyp dilek tutma geleneği Yunanlılara dayanıyor. Tanrı ve tanrıçaları ile ünlü olan Yunanlılar ay tanrıçası Artemis'e teşekkür etmek için pasta ve kek yapar, süslemede de mum kullanırlardı. Pastanın üstünde yanan mumların kötü ruhları kovaladığına dair bir inanışları vardı. Mumun üflenmesi ile ortaya çıkan duman aracılığıyla dualarının tanrıya ulaştığına inanmışlardır.

#### 4.4.9. Doğum Günü Çeşitlerine Uygun Süsleme Malzemeleri

Tasarlanan doğum gününe uygun süsleme malzemeleri çeşitlilik göstermektedir. Duvar süsü, tavan süsü, mum vb. ürünler kullanılarak temaya uyumlu ve dengeli dekorasyonlar oluşturulur (Görsel 4.64, 4.65). Çocuklar için hazırlanan doğum günlerinde kullanılacak süslemeler hikâye kahramanları ve oyuncak figürlerinden oluşabileceği gibi yaş grubuna göre balon ve renkli süslemeler de kullanılabilir (Görsel 4.66, 4.67).



Görsel 4.64: Doğum günü çeşitlerine uygun süsleme



Görsel 4.65: Doğum günü çeşitlerine uygun süsleme



Görsel 4.66: Doğum günü çeşitlerine uygun süsleme



Görsel 4.67: Doğum günü çeşitlerine uygun süsleme

Yetişkinler için tasarlanan partilerde süslemeler temaya uygun seçilir. Masa, sandalye ve duvar süslemelerinde kumaş, çiçek ve dekoratif malzemeler kullanılırken insan psikolojisini olumlu yönde etkileyen ve duyarları harekete geçiren renklerle farklı ambiyanslar (hava, tarz) yaratılabilir. Dekorasyon ve süsleme işleminde mekânın her köşesi hesaba katılmalı detaylar atlanmamalıdır. Detaylar, organizasyona zenginlik katarak fark yaratır. Süsleme malzemelerinin temaya uygunluğu, maliyeti, temini, mekâna getirilmesi, düzenlenmesi gibi önceden düşünülmesi gereken pek çok unsur vardır. Bazı detaylar son ana bırakılmamalı, basit gibi görünen işlerin zaman kaybına yol açacağı unutulmamalı ve detaylar atlanmamalıdır.

#### 4.4.10. Doğum Günü Planı ve Sunumu

Organizasyon süreci ve etkinlikleri temaya uygun olarak belirlenip, hazırlanan doğum günü organizasyonlarında tüm işlemler için plan ve sunum hazırlanır (Görsel 4.68). Teknik ekipman, süsleme ve donatı malzemeleri önceden listeleri oluşturularak planlamaya dâhil edilir. Bunların temini için yapılan araştırmalar sonucunda mekânın özelliğine uygun tüm araç gerecin ulaşımı da planlama içinde yer alır. Menülerin belirlenmesi ve organizasyon gününde sunumu, yardımcı hizmet alımı titizlikle planlanmalıdır. Planlamada bütün işlemler için kontrol listeleri oluşturulur. Bu işlemler sıralanırken organizasyonda yer alan kişi ve yardımcı hizmetler tek tek görev tanımları ile planın içinde yer alır.



Görsel 4.68: Doğum günü organizasyonu

#### 4.4. UYGULAMA DOĞUM GÜNÜ PLANI

**Yönerge:** Bu uygulamada sizden bir konsept belirleyip parti organizasyonu planı hazırlayarak sunum yapmanız beklenmektedir. Aşağıdaki işlem basamaklarını takip ederek uygulamayı gerçekleştiriniz.

**Yapacağınız çalışma, uygulama sonunda verilen kontrol listesinde yer alan ölçütlere göre değerlendirilecektir. Çalışmanızı yaparken bu ölçütleri dikkate alınız.**

##### 1. İŞLEM BASAMAĞI Doğum günü organizasyonu için bir tema belirleyiniz.

- Arkadaşlarınızla fikir alışverişi yaparak temaya uygun konsept oluşturunuz.

##### 2. İŞLEM BASAMAĞI Doğum günü organizasyonuna uygun mekânı araştırarak seçim yapınız.

- Organizasyonun yapılacağı mekânı konukların özelliklerine uygun belirleyiniz.
- Araştırma yapmaya özen gösteriniz.

##### 3. İŞLEM BASAMAĞI Doğum günü organizasyonunu katılımcıların demografik özelliklerine göre planlayınız.

- Organizasyonu katılımcıların demografik özelliklerine göre programlayarak yapınız.

##### 4. İŞLEM BASAMAĞI Doğum günü için etkinlik belirleyiniz.

- Doğum günü organizasyonu için müzik ve eğlence etkinlikleri belirleyiniz.
- Etkinlik tercihinin uygun ekipman araştırmaları yapınız.
- Doğum günü organizasyon programında uygulanacak etkinliklerin sürelerini belirleyiniz.
- Etkinliklerin uygulanış şekillerini, kurallarını ve özelliklerini belirleyiniz.
- Zamanı verimli kullanınız.

##### 5. İŞLEM BASAMAĞI Doğum günü organizasyonu için donatı, teknik ekipman ve yardımcı hizmetlerin temin edileceği yerleri araştırınız.

- Teknik ekipman ve yardımcı hizmetlerin temin edileceği yerlerin araştırmasını yapınız.
- Araştırma verilerine uygun olarak hizmetlerin temin edileceği yerleri belirleyiniz.

##### 6. İŞLEM BASAMAĞI Davetli sayısı ve listesi oluşturarak ikram menüsü hazırlayınız.

- Davetli sayısı belirleyerek liste oluşturunuz.
- Özel gün teması ve katılımcı grubuna uygun menü oluşturunuz.
- İkramlıklar için bir maliyet hesabı yapınız.

## 7. İŞLEM BASAMAĞI

**Duyuru yapma etkinliklerinden birini tercih ederek duyuru planlaması yapınız.**

- Duyuru yapma etkinliklerinden afiş, görsel ve iletişim haberleşme araçlarından birini seçerek duyuru planlamasını yapınız.

## 8. İŞLEM BASAMAĞI

**Doğum günü organizasyonuna uygun süsleme malzemeleri belirleyiniz.**

- Özel gün temasına uygun süsleme malzemelerini araştırınız.
- Kullanacağınız süsleme malzemelerini seçiniz.

## 9. İŞLEM BASAMAĞI

**Plan dosyası hazırlayarak oluşturduğunuz planın sunumunu yapınız.**

- Yapacağınız etkinliklerden oluşan bir plan dosyası hazırlayıp arkadaşlarınıza ve öğretmeninize sunum yapınız.
- Doğum günü organizasyon planında yer alan etkinliklerin program çizelgesini oluşturunuz.
- Program çizelgesini oluştururken etkinlik sırasına dikkat ediniz.
- Sunumuzu yaparken güler yüzlü olunuz.
- Size yöneltilen sorulara karşı hazırlıklı ve dikkatli olunuz.
- Eleştirilere ve yorumlara açık olunuz.
- Değerlendirmeleri dikkate alınız.



#### 4.4. UYGULAMA - DOĞUM GÜNÜ PLANI KONTROL LİSTESİ

SINIF	NUMARA	ÖĞRENCİNİN ADI-SOYADI	DEĞERLENDİRME TARİHİ

ÖLÇÜTLER		EVET	HAYIR
1	Doğum günü organizasyonu için tema araştırması yaparak doğum günü temasını oluşturdu.		
2	Doğum günü organizasyonuna uygun mekânı araştırarak seçim yaptı.		
3	Katılımcıların demografik özelliklerine uygun doğum günü organizasyonu planladı.		
4	Doğum günü için etkinlik belirledi.		
5	Doğum günü organizasyonu için donatı, teknik ekipman ve yardımcı hizmetlerin temin edileceği yerleri araştırdı.		
6	Davetli sayısı ve listesi oluşturarak rezervasyon ve ikram menüsü hazırladı.		
7	Duyuru yapma etkinliklerinden birini tercih ederek duyuru planı oluşturdu.		
8	Doğum günü organizasyonuna uygun süsleme malzemelerini belirledi.		
9	Plan dosyası hazırlayarak sunum yaptı.		

**Değerlendirme:** "Hayır" olarak işaretlediğiniz davranışlara yönelik konularda kendinizi geliştiriniz.

### 4.5. MEZUNİYET ORGANİZASYONU

Mezuniyet okul hayatının önemli anlarından biridir. Bu özel gün öğrencilik hayatının resmî olarak son günüdür. Aynı zamanda eğitim öğretimde yeni bir basamağa ya da çalışma hayatına geçişin de ilk adımdır.

Mezuniyet organizasyonlarında diploma ve kep töreni için mekân seçimi, ışıklandırma, ses düzeni ve menü en doğru şekilde planlanmalıdır (Görsel 4.69). Organizasyon planlamasında, mezun olacak öğrenci grubunun yaşı, mezuniyet durumu ve mezun olduğu kurum dikkate alınır.



Görsel 4.69: Mezuniyet organizasyonu (diploma ve kep)

#### 4.5.1. Mezuniyetle İlgili Kavramlar ve Organizasyon Süreci

Mezuniyet organizasyonları, öğrencilerin yaşına ve mezun olduğu okula uygun olarak çeşitli etkinliklerin düzenlenmesiyle yapılır. Küçük yaş grubu için düzenlenen organizasyonlar için seçilen etkinliklerde çocuk oyunları, yetişkinler için ise müzik, dans ve farklı gösteriler tercih edilir.

Organizasyon süreci, planlamayla başlar ve çalışma ekibinin oluşturulmasıyla devam eder. Mezuniyet konsepti, etkinlik planlaması, organizasyonun tarihi, mekân seçimi ve süslemesiyle ilgili veriler toplanarak yapılır. Toplanan veriler bir tasarım dosyasına yerleştirilir ve analiz edilir. Etkinliklerle ilgili tercihler, araştırma sonuçları değerlendirilerek yapılır ve seçimler belirlenir. Yardımcı hizmetler ile ekipmanların nereden satın alınacağı ve bütçeye uygunluğu için taslak bütçe oluşturulur. Tüm bu süreci anlatan plan dosyası ile bir sunum hazırlanır.

Mezuniyet törenlerinde okul birincisi, mezuniyet pastasını keser ve yaş kütüğe plaket (onurluk) çakar. Kep ve cüppe giyme ise tüm mezuniyetlerin gelenekselleşmiş merasimidir. Mezun olan tüm öğrenciler sırayla diplomalarını alırlar. Diploma töreninin ardından okul marşı söylenir ve kepler havaya fırlatılır. Fotoğraf çekimlerinin ardından tören son bulur. Mezuniyet yemeği ya da ikramlık içecek, açık büfe ve kokteyl ile devam eden organizasyonlarda müzik etkinlikleri eşliğinde öğrenciler ve katılımcılar eğlenirler.

#### 4.5.2. Mezuniyet Konseptleri

Mezuniyet organizasyonları, mezun olacak gruba göre farklı konseptlerle düzenlenir.

- Okul öncesi eğitim kurumları mezuniyet organizasyonları
- İlköğretim kurumları mezuniyet organizasyonları
- Ortaöğretim ve dengi kurumların mezuniyet organizasyonları
- Üniversite mezuniyet organizasyonları

Mezuniyet organizasyonları iki aşamalı olarak planlanır:

**1. Kep Töreni:** Genellikle okul ortamında yapılır. Okulun bahçe, konferans salonu, spor salonu gibi iç ya da dış mekânları tören için hazırlanır. Tören öğretmen, öğrenci ve veli katılımıyla gerçekleştirilir. Okulda eğitim öğretimi-ne devam eden öğrenciler de törene seyirci olarak katılabilirler.

Tören, konuşmacıların geçmişe ve geleceğe yönelik yaptıkları anlamlı konuşmalarıyla başlar. Okul kadrosundan seçilen yönetici ya da öğretmenlerin konuşmaları günün anlam ve önemini içerir. Okul sıralamasında yüksek başarı gösteren öğrenciler, başarı sıralarını arkadaşlarıyla paylaşırlar. Konuşmaların tamamlanmasının ardından öğrencilere başarı belgesi ve diploma verilir.

Tören sonunda öğrenciler, keplerini müzik eşliğinde havaya fırlatarak mezuniyetlerini kutlarlar. Bu anlar öğretmenler ve aile bireyleriyle paylaşılır (Görsel 4.70). Program eğlence ve müzik eşliğinde devam eder. Tören esnasında çoğunlukla mezuniyet pastası, meşrubat gibi ikramlar olur.



Görsel 4.70: Mezuniyet organizasyonu kep atma töreni

**2. Mezuniyet Partisi (Balosu):** Öğrencilerin eğitim öğretim gördüğü kurumdan mezun olma hakkını elde edişini eğlenerek kutladığı organizasyonlardır.

Parti konsepti, mezun olan öğrencilerin yaş grubu ile mezun olduğu eğitim kurumuna göre değişiklik gösterir. Okul öncesi eğitim kurumu mezuniyet törenleri eğlenceli temalarla belirlenir. Tasarlanan çiçek ve hayvan kostümleriyle partinin içeriği renklendirilebilir.

İlköğretim kurumlarından mezun olan öğrenciler için renk seçimiyle oluşturulan temalar tercih edilmektedir. İkram, kostüm ve dekor planlaması temaya uygun yapılarak eğlenceler düzenlenir.

Lise ve üniversite öğrencileri için mezuniyet partileri anket uygulanıp onların istek ve talepleri doğrultusunda planlanabilir. Belli bir dönemi yansıtan konseptler tasarlanabileceği gibi 90'lar partisi ya da tek bir rengin hâkim olduğu konseptler de oluşturulabilir. Birçok farklı fikirle tema oluşturmak mümkündür (Görsel 4.71).



Görsel 4.71: Mezuniyet partisi

### 4.5.3. Mezuniyet Organizasyonunda Planlanan İşlerin Listelenmesi

Mezuniyet organizasyonları tören programı hazırlanarak yapılır. Törende gerçekleştirilecek aktiviteler belli bir sırayı takip eder. Bu nedenle yapılacak işlerin doğruluğu ve kusursuzluğu için törenin içeriği, işlem sıralaması, görev tanımları ve yardımcı hizmetlerde çalışacak personelin görevleri bir liste hazırlanarak belirlenir. Tüm çalışmaların aksamadan ilerlemesi için planlanan işlerin listelenmesine ihtiyaç vardır.

### 4.5.4. Mezuniyet Mekânları ve Mekânlarda Aranılan Özellikler

Mezuniyet partilerinin düzenlenebileceği pek çok mekân vardır. Güvenli ve sık her dış ya da iç mekân parti organizasyonları için uygundur. Eğitim öğretimin tamamlanma dönemi yaz günlerine denk geldiğinden dış mekânlar daha eğlenceli olabilmektedir. Okulların içinde yer alan salonlarda da organizasyonlar düzenlenebilir (Görsel 4.72). Törenin okul bünyesinde bulunan bir mekânda yapılması maliyetin az olması bakımından önemlidir.



Görsel 4.72: Mezuniyet organizasyonu (okul salonu düzenlemesi)

## SIRA SİZDE

Mezuniyet mekânları ve bu mekânlarda aranılan özelliklerle ilgili bir araştırma yapınız. Araştırma öncesinde sınıf arkadaşlarınızla gruplara ayrılarak görev paylaşımı yapınız. Araştırma sonuçlarınızı ve bunlarla ilgili görselleri atölye panosunda sergileyiniz.

#### 4.5.5. Mezuniyet Organizasyonunda Katılımcı Sayısı ve Duyuru Yapma Etkinlikleri

Parti organizasyonu ile ilgili detaylar hakkında katılımcıları bilgilendirmek için duyuru yapılır. Bunun için afiş, pano, davetiye, görsel ya da işitsel araçlardan yararlanılır (Görsel 4.73). Haberleşme araçlarının her birinde zaman ve konum bilgilerine yer verilir. Davetlilerden organizasyona katılıp katılmayacakları konusunda dönüşler alınır.



Görsel 4.73: Mezuniyet organizasyonu (davetiye tasarımı)

#### 4.5.6. Mezuniyet Etkinlikleri ve Ekipmanları

Mezuniyet organizasyonlarına hareket katmak ve konukları eğlendirmek amacıyla düzenlenen pek çok etkinlik vardır. Bu etkinliklerin başında müzik programları yer alır. Müzik programı canlı olabileceği gibi bir DJ [disk jockey/ disk joki (müzik akışı yöneticisi)] tarafından da hazırlanabilir (Görsel 4.74).

Etkinlik aralarında sergilenecek görsel şovlar, lazer ve ışık gösterileri, konfeti ve havai fişek gösterileri, sinevizyon (gösteri filmi) gibi birçok etkinlikle organizasyonlara renk katılabilir. Etkinlik tercihleri maliyet hesabı ve bütçe planlamasıyla yapılmalıdır. Mezuniyete katılacak öğrencilere uygulanacak anket sonuçları da seçimleri etkiler.

Etkinlik planlanmasında ekipmanlar önemlidir. Kullanılacak mekânın etkinliklere uygunluğu ve ekipman temini ile ilgili araştırma ve değerlendirme yapmak organizasyon başarısını olumlu yönde etkiler.

Mezuniyet etkinliklerinin planlanmasında yer alan işlemler şunlardır:

- Yaş kütüğe plaket çakmak
- Mezuniyet pastası kesimi
- Kep ve cüppe giyme töreni
- Mezuniyet yemeği
- Müzik etkinlikleri
- Görsel şovlar



Görsel 4.74: Mezuniyet organizasyonu

### SIRA SİZDE

Dergi, gazete, görsel ve sosyal medyadan ses, ışık, görüntü sistemlerini ve özel piroteknik malzemeleri inceleyiniz.

#### 4.5.7. Mezuniyet Donatıları, Teknik Ekipmanlar ve Yardımcı Hizmetler

Donatılar, mezuniyet organizasyonunda yapılacak etkinliklere göre belirlenir. Ses, ışık, görüntü sistemleri, özel piroteknik vb. donatılar belirlenerek bunların temin edileceği yerler araştırılır. Bütçeye ve talebe uygun olanlar arasından seçimler yapılır. Fotoğraf ve video çekimleri için yardımcı hizmet görüşmeleri gerçekleştirilir. Ayrıca animasyon, dans gibi etkinlik planlaması yapıp, bu konuda hizmet alınabilecek yerler araştırılarak belirlenir.

#### 4.5.8. Mezuniyet Organizasyonunda Menü Çeşitlerinin Hazırlanması

Yemek ya da ikram edilecek atıştırmalık yiyecek ve içecekler, mezuniyet organizasyonunun özelliğine göre önceden belirlenir (Görsel 4.75). Organizasyonlarda bazen sadece içecek ikram edilirken bazen kokteyl, açık büfe gibi konseptte uygun menüler de oluşturulabilir. Dış mekânda barbekü partisi de organize edilebilir. Okul mekânlarında ise genellikle yaş pasta ve içecek ikramı tercih edilir (Görsel 4.76).



Görsel 4.75: Kep süslemeli cupcake  
[kapkek (kalıp içinde, süslü, mini kek)]



Görsel 4.76: Mezuniyet pastası

### SIRA SİZDE

Mezuniyet organizasyonları için oluşturulmuş menü çeşitlerini araştırarak kendi mezuniyetiniz için bir menü hazırlayınız.

#### 4.5.9. Mezuniyet Organizasyonuna Uygun Süsleme Malzemeleri

Mezuniyet organizasyonu süslemeleri hafızalarda hoş bir anı bırakmak için eksiksiz ve özenle yapılmalıdır. Dış ve iç mekân ya da okul içinde gerçekleştirilecek organizasyonlarda benzer süsleme malzemeleri kullanılabileceği gibi farklı tasarımlar da tercih edilebilir (Görsel 4.77, 4.78).



**Görsel 4.77:** Mezuniyet organizasyonu dış mekân süsleme



**Görsel 4.78:** Mezuniyet organizasyonu iç mekân süsleme

En çok tercih edilen süsleme malzemeleri şunlardır:

- Sahne süslemeleri
- Canlı, kurutulmuş ya da yapma çiçekler
- Sandalye dekorasyon süslemeleri (Görsel 4.79)
- Masa dekorasyon süslemeleri (Görsel 4.80)
- Balonlar
- Kapı dekorasyon süslemeleri



**Görsel 4.79:** Mezuniyet organizasyonu (sandalye süsleme)



**Görsel 4.80:** Mezuniyet organizasyonu (masa süsleme)

#### 4.5.10. Konseptte Uygun Mezuniyet Planı ve Sunumu Hazırlama

Başarılı organizasyon tasarımları, planlı ve disiplinli bir çalışma gerektirir. Planlamanın ilk adımı konsepti belirlemektir. Yapılan araştırmalar sonucunda toplanan verilerle bir dosya hazırlanarak organizasyon planlaması yapılır. Planlamada yapılacak işler için bir liste oluşturulur. Bu liste doğrultusunda görev paylaşımları ve tanımları yapılır. Planlamanın tamamlanmasının ardından organizasyon için tasarlanan etkinliklerin yer aldığı bir sunum hazırlanır. Yapılan işlemler en başından sonuna kadar bu sunumla organizasyon sahiplerine anlatılır. Organizasyonun gerçekleştirileceği gün beklenmeyen durumlarla karşılaşmamak için alternatif bir plan oluşturulur. Son olarak sunum değerlendirme raporu hazırlanarak yapılacakların kontrolleri sağlanır.

#### 4.6. UYGULAMA MEZUNİYET ORGANİZASYON PLANI

**Yönerge:** Bu uygulamada sizden mezuniyet organizasyon planı hazırlayıp sunumunu yapmanız beklenmektedir. Aşağıdaki işlem basamaklarını takip ederek uygulamayı gerçekleştiriniz.

**Yapacağınız çalışma, uygulama sonunda verilen kontrol listesinde yer alan ölçütlere göre değerlendirilecektir. Çalışmanızı yaparken bu ölçütleri dikkate alınız.**

##### 1. İŞLEM BASAMAĞI Grup oluşturunuz.

- Sınıf mevcuduna göre grup oluşturunuz.

##### 2. İŞLEM BASAMAĞI İş bölümü yapınız.

- Adil iş dağılımı yaparak olumlu iletişim sağlayınız.

##### 3. İŞLEM BASAMAĞI Organizasyon için bir tarih belirleyiniz.

- Mezun olan öğrenci, okul yönetimi ve öğretmenlerinizden fikir alınız.

##### 4. İŞLEM BASAMAĞI Mezuniyet organizasyonu yapan firmalarla görüşünüz.

- Giyiminize ve temizliğinize dikkat ediniz. Güler yüzlü ve samimi olmaya özen gösteriniz.
- Öğrendiklerinizi not alınız.

##### 5. İŞLEM BASAMAĞI Mekân belirleyiniz.

- Okulun fiziki şartlarını dikkate alarak mekân seçiniz.

##### 6. İŞLEM BASAMAĞI Katılımcı sayısını belirleyiniz.

- Liste tutarak ayrıntılara önem veriniz.

##### 7. İŞLEM BASAMAĞI Mezuniyet etkinlikleri tasarlayınız.

- Etkinlikleri tasarlamadan önce arkadaşlarınızdan fikir alınız.

## 8. İŞLEM BASAMAĞI

Maliyet hesabı oluşturunuz.

- Yapılacak törende kullanılacak ekipman ve ikramlar için bir maliyet hesabı yapınız.

## 9. İŞLEM BASAMAĞI

Hazırladığınız mezuniyet planı ile ilgili dokümanları dosyalayarak öğretmeninize sunum yapınız.

- Grup içinde görev dağılımı yaparak dosya hazırlayınız. Sunumuzu yaparken güler yüzlü olup size yöneltilen sorulara karşı hazırlıklı ve dikkatli olunuz.
- Eleştirilere ve yorumlara açık olunuz.
- Değerlendirmeleri dikkate alınız.



## 4.5. UYGULAMA - MEZUNİYET ORGANİZASYON PLANI KONTROL LİSTESİ

SINIF	NUMARA	ÖĞRENCİNİN ADI-SOYADI	DEĞERLENDİRME TARİHİ

ÖLÇÜTLER		EVET	HAYIR
1	Grup oluşturdu.		
2	İş bölümü yaptı.		
3	Organizasyon için bir tarih belirledi.		
4	Mezuniyet organizasyonu yapan firmalarla görüştü.		
5	Mekânı belirledi.		
6	Katılımcı sayısını belirledi.		
7	Mezuniyet etkinliklerini tasarladı.		
8	Maliyet hesabı oluşturdu.		
9	Plan dosyası hazırlayarak sunum yaptı.		

**Değerlendirme:** "Hayır" olarak işaretlediğiniz davranışlara yönelik konularda kendinizi geliştiriniz.

### 4.6. BEBEK DOĞUM PARTİSİ

Bir bebeğin doğumu ile hem anne ve baba hem de aile üyeleri ve yakın dostlar karşılıklı olarak mutluluklarını paylaşmak isterler. Bu özel günü kutlamak için bir araya gelmek ve paylaşımlarda bulunmak çok eski bir gelenektir.

#### 4.6.1. Bebek Doğum Organizasyonu ile İlgili Kavramlar ve Organizasyon Süreci

Bebek doğumu için düzenlenen etkinlik ve partiler önceleri, bebek sahibi olan aile üyelerinin kendi hazırlıklarından oluşurdu. Özel gün kutlamaları için kurulan organizasyon şirketleri sayesinde anne ve babanın yükü hafiflemiş, sunulan hizmetle yeni doğmuş bebek için eksiksiz ve zahmetsiz kutlamalar yapılabilmektedir.

Bebek doğumu için düzenlenen partilerde bebek odası süslemeleri, hediye ve ikramlıklar organizasyon şirketleri tarafından ailelerin istekleri doğrultusunda hazırlanır (Görsel 4.81). Talep edilen her işlemin planlaması yapılır. Misafirlerin karşılanması, sunulacak hizmet ve ikramlıkların nasıl olacağı organizatör ve yardımcı personellerle belirlenir.

Doğum gerçekleşmeden önce bebek odası kapı süsü, bebek odası takımları ve dekorasyonu planlanarak hazırlıklar yapılır. Bebeğin doğum anını ölümsüzleştirmek için fotoğraf çekimi ve yeni doğan bebek albümü hazırlanır. Doğum gerçekleştikten sonra doğum sepeti, hediye ve ikramlıklar hazırlanarak bebek doğum günü partisi verilir.



Görsel 4.81: Bebek doğum organizasyonu pasta ve ikramlıkları

#### 4.6.2. Bebek Doğum Organizasyon Konseptleri

Yeni doğan bebekler için düzenlenen kutlama organizasyonları zaman içinde oldukça çeşitlenmiştir. Hayalî kahramanlar, masal kahramanları, çizgi film karakterleri veya hayvan figürlerinin olduğu, birbirinden farklı pek çok konsept oluşturulmaktadır (Görsel 4.82, 4.83). Farklı özellikte ve boyutlarda balonlar kullanılarak da renkli konseptler hazırlanabilir.



Görsel 4.82: Bebek doğum odası konsepti



Görsel 4.83: Bebek doğum odası konsepti

#### 4.6.3. Bebek Doğum Organizasyonunda Planlanan İşlerin Listelenmesi

Bebek doğum organizasyonları için planlanan işlerin örnek listesi:

- Hastane odası ya da bebek odası süsleme (Görsel 4.84)
- Pasta ya da catering [kadirink (yemek servisi)]
- Şekerleme köşesi (Görsel 4.85)
- Fotoğraf ve video çekimi
- Hatıra perdesi (Görsel 4.86)
- Hoş geldin panosu
- Sürpriz hediye



Görsel 4.84: Bebek doğum odası süsleme



Görsel 4.85: Bebek doğum odası süsleme (şekerleme köşesi)



Görsel 4.86: Bebek doğum odası süsleme (hatıra perdesi)

### 4.6.4. Bebek Doğum Odası Çeşitleri

Yeni doğan bebek aileye mutluluk, sevinç ve heyecanı da beraberinde getirir. Onun dünyaya gelişi ailede tatlı bir hazırlık telaşı başlatır. Bebek odalarının düzenlenmesi, annenin hamilelik süreci ile başlar, planlama ve hazırlıklar doğum sürecine kadar devam eder. Yeni doğan bebek partisi, hastane ya da evde hazırlanan bebek odasında, aileye yeni katılan bebeğin aile fertleri ve en yakınlarıyla tertiplenir. Bu partilerde konseptte uygun olarak bebek odası hazırlıkları yapılır (Görsel 4.87, 4.88). Bebek doğum odası hazırlıkları konsept ve temalarla çeşitlenir. Bu hazırlıklar yapılırken dikkat edilmesi gereken en önemli konu, yeni doğan bebeğin sağlık koşullarına uygun planlamaların yapılması gerektiğidir. Sade, şık ve hijyenik ortamlar sağlanmasına özen gösterilmelidir.



Görsel 4.87: Bebek doğum odası



Görsel 4.88: Bebek doğum odası

### 4.6.5. Bebek Doğum Organizasyonu Etkinlikleri

Aile üyelerini mutlu edecek pek çok bebek doğum etkinliği bulunmaktadır. Aile üyeleri ve dostlar için parti sürprizleri hazırlanır. Bu sürprizler o günün anlam ve önemini vurgulamalıdır. Konuklara verilmek üzere anı değerinde hediyeler hazırlanıp organize edilir (Görsel 4.89). Bu hediyeler, üzerine bebeğin adı ve doğum tarihleri yazılarak süslenir. Bebek için bir anı defteri oluşturulup gelen misafir ve akrabaların hissettiği duygu ve düşüncelerini yazmaları istenir. Bebeğin ailesinin doğum öncesi yani hamilelik dönemi videosu sinevizyon gösterisi biçiminde hazırlanarak konuklara izletilir. Doğumun gerçekleştiği gün, video ve fotoğraf çekimi için teknik bir personel çağrılarak doğum anı ve bebeğin ilk hareketleri belgelenir.



Görsel 4.89: Bebek doğum odası (hediyelikler)

### 4.6.6. Bebek Doğum Organizasyonları İçin Menü Çeşitleri Hazırlama

Bebek doğum organizasyonlarında tebrik ve geçmiş olsun ziyaretinde bulunan konuklara ikramlıklar hazırlanması gelenekleşmiş âdetlerdendir. İkram masaları lohusa şerbeti, lokum, çikolata, kurabiye gibi isteğe uygun yiyecek ve içeceklerle hazırlanır (Görsel 4.90, 4.91). Bebek çikolataları isme özel, renkli kutularda hazırlanmış özel tasarımlı şekerlemeler olarak ikram edilir (Görsel 4.92, 4.93). Üzerinde bebeğin adı ve iyi dileklerin bulunduğu çikolatalar bebek mevlitleri sonrasında da dağıtılır (Görsel 4.94). Lohusa şerbetleri kızılçık, kızamık ya da lohusa şekeri olarak anılan şeker, su, karanfil ve tarçından yapılır. Renkli ve şekilli kurabiyeler de masa ikramlıkları içinde yerini alan tatlı yiyecek çeşitlerindedir.



Görsel 4.90: Bebek doğum organizasyonu (ikram masası)



Görsel 4.91: Bebek doğum organizasyonu (ikram masası)



Görsel 4.92: Bebek doğum organizasyonu (ikram masası)



Görsel 4.93: Bebek doğum organizasyonu (ikram masası)



Görsel 4.94: Bebek doğum organizasyonu (hediyelikler)

### SIRA SİZDE

Bebek doğum organizasyonları için oluşturulmuş menü çeşitlerini araştırarak siz de bir menü oluşturunuz.

### 4.6.7. Bebek Doğum Organizasyonunda Mekân Süsleme Malzemeleri

Yeni doğan bebeklerin oda süslemesi yapılırken dikkat edilmesi gereken bazı hassas noktalar vardır. Odayı daraltacak ya da hareketi kısıtlayacak süslemeler yapmaktan kaçınılmalıdır. Süsleme için gözü yormayan hem sade hem de şık malzemelerden tercih yapılmalıdır (Görsel 4.95, 4.96).

Bebek doğum organizasyonunda hastane odası ya da evde yatak odası süslemeleri yapılmaktadır. Bebek odasında isimli kapı süsleri, beşik ya da yatak süslemeleri yapılır. Masa dekorasyonunda lohusa şerbeti sunumu için hazırlanmış bardak ve sürahiler, hediye ve ikramlıklarla süslemede yerini alır. Yeni doğan bebek doğum organizasyonunda kullanılan süsleme çeşitleri ve malzemeleri şunlardır:

- Kapı süsü
- Duvar süsü
- Hatıralık hediyeler
- Bebek ve anne yatağı
- İkramlıkların süslenmesi
- Takı yastığı
- Yeni doğan setleri
- Anı defteri
- Balon süslemeleri vb.



**Görsel 4.95:** Bebek doğum organizasyonu (mekân süsleme)



**Görsel 4.96:** Bebek doğum organizasyonu (mekân süsleme)

### 4.6.8. Konseptte Uygun Bebek Doğum Organizasyon Planı ve Sunumu Hazırlama

Her organizasyon özenli bir planlama ile gerçekleştirilir. Planlanacak işler belli bir sıra dâhilinde listelenir. Bir hastane ya da bebek odasını belirlenen konseptte uygun süslemek için gerekli malzemeler belirlenir. Gelen konuklar için hazırlanacak ikramlık ve pasta seçimleri yapılır. İkram edilecek çikolata ya da şekerleme tercihleri oluşturulur. Hatıra perdesi, anı defteri, hoş geldin panosu gibi hazırlıklar yeni doğan bebeğin ailesinin tercihlerine uygun yapılır. Yardımcı hizmetler için personel anlaşmaları yapılır. Fotoğraf ve video çekimleri için araştırmalar yapılarak hizmet verecek teknik elemanların seçimi gerçekleştirilir. Bebek doğum organizasyon planı bu veriler doğrultusunda oluşturularak yeni doğan bebeğin ailesine organizasyon öncesi planlamanın sunumu yapılır. Ailenin istek ve onayı alındıktan sonra iş ve işlemler için personele görev dağılımı yapılarak organizasyon süreci yürütülür.

## 4.6. UYGULAMA

### BEBEK DOĞUM ORGANİZASYON PLANI

**Yönerge:** Bu uygulamada sizden bir konsept belirleyip bebek doğum organizasyon planı hazırlayarak sunum yapmanız beklenmektedir. Aşağıdaki işlem basamaklarını takip ederek uygulamayı gerçekleştiriniz.

**Yapacağınız çalışma, uygulama sonunda verilen kontrol listesinde yer alan ölçütlere göre değerlendirilecektir. Çalışmanızı yaparken bu ölçütleri dikkate alınız.**

#### 1. İŞLEM BASAMAĞI

**Bebek odası süslemek için bir konsept belirleyiniz.**

- Atölye arkadaşlarınızla gruplar oluşturup görev paylaşımı yapınız.
- Arkadaşlarınızla fikir alışverişi yaparak temaya uygun konsept oluşturunuz.

#### 2. İŞLEM BASAMAĞI

**Planlanan işlerin listesini oluşturunuz.**

- Bebek doğum organizasyonu için yapılacak işleri planlayınız.
- Planladığınız işlemlerin uygulama sırasına göre listesini oluşturunuz.

#### 3. İŞLEM BASAMAĞI

**Bebek doğum organizasyonuna uygun etkinlikleri araştırılarak belirleyiniz.**

- Organizasyona uygun etkinlikleri seçiniz.
- Konuklara verilecek hatıralık hediyeleri belirleyiniz.
- Yeni doğan bebek için anı defteri tasarlayınız.
- Konuklara ikram edilecek şekerler için bir köşe tasarlayınız.

#### 4. İŞLEM BASAMAĞI

**Bebek doğum organizasyonuna uygun menü çeşitleri hazırlayınız.**

- Bebek doğum organizasyonunda konuklara sunulacak pasta ve ikramlıkların listesini oluşturunuz.
- Bebek doğum organizasyonunda konuklara sunulacak ikramlıkları süslemek için tasarımlar oluşturunuz.

#### 5. İŞLEM BASAMAĞI

**Bebek doğum organizasyonunda konseptte uygun süsleme malzemeleri belirleyiniz.**

- Bebek doğum organizasyonu için konseptte uygun kapı süsü tasarlayınız.
- Bebek doğum organizasyonu için konseptte uygun duvar süsü tasarlayınız.
- Bebek doğum organizasyonu için konseptte uygun bebek ve anne yatağı süslemesini tasarlayınız.

## 4. ÖĞRENME BİRİMİ - ÖZEL ORGANİZASYONLAR

- Bebek doğum organizasyonu için konseptte uygun takı yastığı tasarlayınız.
- Bebek doğum organizasyonu için konseptte uygun balon süslemeleri tasarlayınız.
- Bebek doğum organizasyonunda konseptte uygun hatıra perdesi tasarlayınız.
- Bebek doğum organizasyonu için konseptte uygun hoş geldin panosu tasarlayınız.

### 6. İŞLEM BASAMAĞI

**Konsepte uygun bir bebek doğum organizasyonu planı ve sunumu hazırlayınız.**

- Yapacağınız etkinliklerden oluşan bir plan dosyası hazırlayıp sunumu arkadaşlarınıza ve öğretmeninize yapınız.
- Bebek doğum organizasyon planında yer alan etkinliklerin program çizelgesini oluşturunuz.
- Program çizelgesini oluştururken etkinlik sırasına dikkat ediniz.
- Sunumunuzu yaparken güler yüzlü olunuz.
- Size yöneltilen sorulara karşı hazırlıklı ve dikkatli olunuz.
- Eleştirilere ve yorumlara açık olunuz.
- Değerlendirmeleri dikkate alınız.



### 4.6. UYGULAMA - BEBEK DOĞUM ORGANİZASYON PLANI KONTROL LİSTESİ

SINIF	NUMARA	ÖĞRENCİNİN ADI-SOYADI	DEĞERLENDİRME TARİHİ

ÖLÇÜTLER		EVET	HAYIR
1	Bebek odası süslemek için bir konsept belirledi.		
2	Planlanan işlerin listesini oluşturdu.		
3	Bebek doğum organizasyonuna uygun etkinlikleri araştırarak seçim yaptı.		
4	Bebek doğum organizasyonuna uygun menü çeşitlerini hazırladı.		
5	Bebek doğum organizasyonunda konseptte uygun süsleme malzemelerini belirledi.		
6	Konsepte uygun bir bebek doğum organizasyon planı ve sunumu hazırladı.		

**Değerlendirme:** “Hayır” olarak işaretlediğiniz davranışlara yönelik konularda kendinizi geliştiriniz.

A.

Aşağıda verilen cümlelerin başındaki parantezin içine cümlelerdeki bilgiler doğruysa D, yanlışsa Y yazınız.

1. ( ) Özel gün organizasyonlarıyla ilgili bilinmesi gereken kavramlardan biri organizatördür.
2. ( ) Organizasyonda ulaşılmaya çalışılan hedef organizasyonun vizyonunu belirler.
3. ( ) Özel gün organizasyonlarında konsept, organizasyonun tarzını belirler.
4. ( ) Organizatör, organizasyon çalışmalarını değerlendirmede detaylı bir araştırma yapar.
5. ( ) Özel gün organizasyonlarının başarılı olması doğru planlama ile mümkündür.

B.

Aşağıda verilen cümlelerde yer alan boşlukları uygun sözcüklerle doldurunuz.

6. Organizasyon yönetiminde tek bir.....olmalıdır.
7. Organizasyonda..... soruları, planlama sürecini yönetmede önemlidir.
8. Mekân tasarımında kullanılacak renkler ve ışık seçiminde ..... dikkate alınır.
9. Organizasyonu talep eden kitlenin.....özelliklerine göre programlama yapılır.
10. Organizasyon hedefe uygun planlanmalı ..... önceden belirlenmelidir.

C.

Aşağıdaki soruları dikkatlice okuyunuz ve doğru seçeneği işaretleyiniz.

11. Aşağıdakilerden hangisi organizasyon planlama sürecinin aşamalarından değildir?

- A) Hedef belirleme
- B) Harcama yapma
- C) Davetli sayısı
- D) Mekân belirleme
- E) Tema belirleme

12. Aşağıda verilen seçeneklerden hangisi parti organizasyon çeşitlerinden biridir?

- A) Ağır lama
- B) Toplanma
- C) Güle güle
- D) Hoş geldin
- E) Müze

13. Aşağıdakilerden hangisi mekân tasarımında dikkat edilmesi gereken konulardan biri değildir?

- A) Organizasyonun konsepti
- B) Organizasyonun düzenleneceği mevsim
- C) Mekânın fiziki koşulları
- D) Katılımcıların beklentisi
- E) Basın görevlilerinin beklentisi

- 14. Aşağıdakilerden hangisi mezuniyet etkinliklerinden biridir?**
- A) Hatıra perdesi
  - B) Şekerleme köşesi
  - C) Hoş geldin panosu
  - D) Yaş kütüğe plaket çakmak
  - E) Sürpriz hediye
- 15. Organizatör doğum organizasyonlarında aşağıdakilerden hangisini planlamaz?**
- A) Görsel şov hazırlama
  - B) Şekerleme köşesi
  - C) Hoş geldin panosu
  - D) Bebek odası süsleme
  - E) Fotoğraf ve video çekimi
- 16. Aşağıdakilerden hangisi organizasyon programı kontrol formunda planlanan işlerden biri değildir?**
- A) Duyuru yapma etkinliklerinden afiş, davetiye vb. hazırlanarak katılımcılara ulaştırıldı.
  - B) Davetli sayısı ve listesi oluşturularak rezervasyon ve ikram menüsü hazırlandı.
  - C) Organizasyonun çeşidine göre etkinlikler ve ekipman belirlendi.
  - D) Organizasyon çeşidine ve konseptte uygun mekân seçimi yapıldı.
  - E) Organizasyonu talep eden kitlenin demografik özelliklerine göre değerlendirme yaptı.
- 17. Aşağıda doğum günü organizasyonu ile ilgili planlaması yapılan işlerden hangisi yanlıştır?**
- A) İkrâm menüsü oluşturulur.
  - B) Mekân araştırması yapılır.
  - C) Konsept belirlenir.
  - D) Müzik, eğlence etkinlikleri belirlenir.
  - E) Hoş geldin panosu hazırlanır.
- 18. Aşağıdakilerden hangisi düğün konseptlerinden biri değildir?**
- A) Bohem
  - B) Antik
  - C) Prolenge
  - D) Rüstik
  - E) Retro
- 19. Aşağıdakilerden hangisi düğün organizasyonunda kullanılan menü çeşitlerinden biri değildir?**
- A) Kokteyl
  - B) Kokteyl Prolenge
  - C) Barbekü
  - D) Piroteknik
  - E) Düğün Yemeği
- 20. Aşağıdakilerden hangisi düğün organizasyonlarına uygun süsleme çeşitlerinden biri değildir?**
- A) Nikâh masası
  - B) Sandalye
  - C) Masa
  - D) Kapı
  - E) Barbekü

## SÜRDÜRÜLEBİLİR BİR DÜNYAYA YOL ALIYORUM PROJESİ

Prototip Ürünler ve Organizasyon Atölyesi 11. Sınıf ders materyali, El Sanatları Teknolojisi öğrencilerine öğreteceği teknik ve metotlarla Çevre ve Şehircilik Bakanlığının sürdürülebilir ekonomiye katkıda bulunmak amacıyla düzenlediği **Sıfır Atık Projesi** doğrultusunda dönüştürülebilir ürünlerden yeni eşyalar yapma alternatifi sunmaktadır.

Geri dönüşüm projelerinin desteklenmesiyle çevre bilinci gelişmiş, genç nesiller yetiştirilmesi amaçlanmaktadır.

## PROJENİN AMACI

Bu projede sizden geri dönüşüm malzemelerinden birini kullanarak öğrendiğiniz tekniklerle kullanıma uygun düşük maliyetli bir tasarım oluşturmanız beklenmektedir. Seçimini yaptığınız ürünün tasarım, uygulama aşamaları ve sonucunu oluşturan bir proje hazırlayınız. Projenizin sunum ve sergisini okulunuzda arkadaşlarınıza ve öğretmenlerinize yapınız.

## PROJE TANITIM FORMU

Projenin Adı			
Proje Hazırlayan			
Ad- Soyadı			
Telefon			
E-posta			
İl		İlçe	
Adres			
Projeyi Yürüten Okul			
Projenin Uygulandığı Tarih			
Projenin Özeti			
Projenin Konusu			
Projenin Hedefleri			
Kullanılacak Malzemeler			
Projenin Uygulama Adımları ve Faaliyetleri			

Sonuç Göstergeleri	
Sürdürülebilirlik (dönüştürülebilir ürünlerden yeni eşyalar yapma alternatifi)	
Projenin Kaynağı ve Maliyeti (Kullanılan malzeme ve fiyatları birim olarak yazılmalıdır.)	

### PROJE DEĞERLENDİRME FORMU

Sürdürülebilir Bir Dünyaya Yol Alıyorum Projesinin değerlendirilmesi verilen ölçütlere göre yapılacaktır.  
1 (başlangıç düzeyinde), 2 (geliştirilmeli), 3 (orta), 4 (iyi), 5 (çok iyi)

ÖLÇÜTLER	DERECE				
	1	2	3	4	5
1. Çalışma ortamını hazırladı.					
2. Model araştırması yaptı.					
3. Projenin amacına uygun malzeme belirledi.					
4. Projenin amacına uygun tasarım yaptı.					
5. Projeyi planladı ve uyguladı.					
6. Ürününün sürdürülebilir ekonomiye katkısını anlatan sunumunu yaptı.					
7. Projeyi okul öğretmen ve öğrencilerine sergiledi.					
8. Projenin maliyet hesaplamasını yaptı.					
9. Zamanı verimli kullandı.					
10. Temiz ve düzenli çalıştı.					
<b>SÜTUN TOPLAMLARI</b>					
<b>TABLO PUANI</b>					
DEĞERLENDİRME PUANI = [(TABLO PUANI×100)/50]					
Bu ölçekten 100 üzerinden 70 ve üzeri bir puan almanız başarılı bir performans sergilediğiniz anlamına gelmektedir. Ölçütlerdeki eksikliklerinizi tamamlayınız.					

Sınıf	Numara	Öğrencinin Adı Soyadı	Değerlendirme Puanı

**KAYNAKÇA**

- Aktaş, E. ve Göztaş, A. (2017). *Etkinlik Yönetimi*, Ankara: Detay Yayıncılık.
- Alpaslan, E. S. (2003). *Tasarım Mesleki Eğitim*, İstanbul: Ya-Pa Yayınevi.
- Parramon, J. M., Çevirmen: Tosun, T. (2008). *Akrilik Tekniklerine Dair Her Şey*, İstanbul: İnkılap Kitabevi, Orijinal Basım Yeri: Barselona, İspanya.
- Pektaş, H. *Ambalaj Tasarım ve Önemi*, ODTÜ İktisadi İdari Bilimler Fakültesi.
- Shawi, J. (2008). *Dekoratif Boyama*, Ankara: Arkadaş Yayınevi.
- T.C. Millî Eğitim Bakanlığı El Sanatları Teknolojisi Alanı Çerçeve Öğretim Programı, (2020).
- Tokay A. ve Yüncü, M. (2015). *Etkinlik Pazarlama Yönetimi*, Ankara: Detay Yayıncılık
- Türkkuşu, H. (2012). *5N1K ile Etkinlik Yönetimi*, Ankara: Gazi Kitabevi.

**GENEL AĞ KAYNAKÇASI**

- Ambalaj Sanayicileri Derneği. [ambalaj.org.tr](http://ambalaj.org.tr)
- Türk Dil Kurumu Sözlükleri, Genel Ağ Türkçe Sözlüğü, <https://sozluk.gov.tr>
- Türk Dil Kurumu. Bilim ve Sanat Terimleri Sözlüğü, <https://sozluk.gov.tr>
- [milliyet.com.tr](http://milliyet.com.tr) (Erişim tarihi, 02.12.2021) (Erişim saati, 22.18)
- <https://kortopsikoloji.com/dergi/kaliteli-bir-yasam-icin-dogaya-dokunun/>(Erişim tarihi, 16.12.2021) (Erişim saati, 12.30)
- <https://woodsaka.com/pages/doga-iyilestirir> (Erişim tarihi, 16.12.2021) (Erişim saati, 10.45)
- <https://merkeziisgb.meb.gov.tr>

**GÖRSEL KAYNAKÇA**

<http://kitap.eba.gov.tr/karekod/Kaynak.php?KOD=2542>

A.

1. Y
2. D
3. D
4. Y
5. D

B.

6. yönetici
7. 5N1K
8. konsept
9. demografik
10. vizyon

C.

11. B
12. D
13. E
14. D
15. A
16. E
17. E
18. C
19. D
20. E